



ДЕЛО  ТЕХНИКИ

слесарный инструмент

2021

КАТАЛОГ

Дело Техники

Вашему вниманию предлагается полный каталог продукции «Дело Техники» 2021 года.

Компания «Дело Техники» основана в 1994 году. Накопив значительный опыт на российском инструментальном рынке, мы разработали первую серию гаечных ключей, которые были выпущены под нашей маркой в 2001 году.

«Дело Техники» имеет собственную лабораторию, оснащённую современным оборудованием, где осуществляется анализ химического состава материалов, проверка технических характеристик, контроль качества поверхностного упрочнения и коррозионного покрытия, а также конструктивно-геометрических параметров инструмента.

Мы уверены, что наш инструмент станет для Вас удачным подспорьем при выполнении различных задач.

Поскольку уже неоднократно доказано:

«Главное — идея, остальное — Дело Техники!»



Уважаемые партнёры!

В 2018 году наша Компания переехала в собственный офисно-складской комплекс, который находится в 10 км от МКАД по Каширскому шоссе.

Наш новый адрес: Московская область, Ленинский район, п. Горки Ленинские, (Технопарк промзона), ул. Западная, владение 32.

В нашем просторном офисе расположен выставочный шоу-рум, где вы наглядно сможете ознакомиться с инструментом марки «Дело Техники», первыми увидеть все новинки каталога, а также получить квалифицированную консультацию и помощь при формировании ассортимента для вашего магазина или автосервиса.







Приезжайте, мы всегда рады видеть Вас!

Оглавление

1 Измерительный инструмент

	10 Рулетки	
	Рулетки	7









2 Режущий инструмент

	21 Свёрла	
	Свёрла по металлу	9
	Свёрла по металлу левого вращения	11
	Свёрла для точечной сварки	11
	Свёрла по металлу ступенчатые	12
	22 Метчики	
	Метчики ручные	13
	Метчикодержатели	13
	23 Плашки	
	Плашки	14
	Плашкодержатели	14
	Резьбомеры	14
	25 Напильники, надфили	
	Надфили	15
	Напильники	15
	Наборы напильников	17
	26 Ножи, ножовки	
	Ножи со сменными лезвиями	18
	Ножовки по металлу	19
	27 Щётки по металлу	
	Щётки ручные	21
	Щётки для дрели проволочные	23
	Щётки для дрели проволочные кручёные	23
	Щётки для УШМ проволочные	24
	Щётки для УШМ проволочные кручёные	25
	Принадлежности для щёток	25

3 Ударный инструмент

	31 Молотки	
	Молотки с деревянной рукояткой	27
	Молотки с фиброглассовой рукояткой	27
	Молотки цельнокованые	27
	32 Кувалды	
	Кувалды с деревянной рукояткой	28
	Кувалды с фиброглассовой рукояткой	28
	Кувалды цельнокованые	28
	33 Киянки	
	Киянки резиновые с фиброглассовой рукояткой	28
	37 Зубила и кернеры	
	Зубила	29
	Зубила с увеличенным хвостовиком	29
	Крейцмейсели	29
	Кернеры	29
	Просечки	30
	38 Выколотки и бородки	
	Выколотки	32
	Бородки	32
	Набор ударного инструмента	32
	39 Тиски, наковальни, струбцины	
	Наковальни	33
	Тиски со струбцинным креплением	33
	Тиски слесарные поворотные	34
	Тиски станочные	36
	Струбцины	37









4 Шарнирно-губцевый инструмент

	41 Пассатижи, бокорезы, клещи	
	Пассатижи комбинированные	39
	Пассатижи удлинённые	40
	Пассатижи удлинённые загнутые	41
	Бокорезы	41
	Клещи переставные	42
	Кусачки торцевые, тросорезы	43
	Клещи для обжима клемм	43
	Круглогубцы	44
	Клещи для снятия изоляции	44
	42 Съёмники стопорных колец	
	Съёмники внутренних стопорных колец прямые	45
	Съёмники внутренних стопорных колец загнутые	45
	Съёмники наружных стопорных колец прямые	45
	Съёмники наружных стопорных колец загнутые	45
	Наборы съёмников стопорных колец	45
	Съёмники стопорных колец без отверстий	45
	43 Зажимы с фиксацией	
	Зажимы с фиксацией с полукруглым захватом	46
	Зажимы с фиксацией с удлинённым захватом	46
	Зажимы с фиксацией с плоским захватом	47
	Зажимы с фиксацией С-тип	47
	45 Заклёпочники	
	Заклёпочники для вытяжных заклёпок	48
	Заклёпки вытяжные	48
	Заклёпочники для резьбовых заклёпок	49
	Заклёпки резьбовые	49
	46 Ножницы	
	Ножницы электрика	50
	Ножницы универсальные	50
	51 Ключи гаечные	
	Ключи рожковые	53
	Ключи комбинированные	54
	Ключи накидные	58
	Ключи разрезные	59
	Ключи специальные	60
	Ключи трещоточные	61
	Ключи шарнирные комбинированные	66
	Ключи шарнирные двусторонние	67
	Ключи разводные	68
	Ключи трещоточные удлинённые	68
	Ключи трещоточные монтажные	68
	53 Ключи баллонные и гайковёрты	
	Ключи баллонные L-образные	69
	Ключи баллонные крестовые	69
	Ключи баллонные кованные	70
	Гайковёрты механические	70
	Монтировки	72
	54 Ключи торцевые	
	Ключи торцевые L-образные	73
	Ключи трубчатые штампованные	74
	Ключи трубчатые кованные	75
	Ключи торцевые ступичные	76
	Ключи свечные	77
	56 Ключи угловые	
	Ключи угловые четырёхгранные	78

Ключи угловые шестигранные	78
Ключи угловые Torx.....	81
Наборы ключей угловых разнопрофильных.....	81

Отвёртки переставные	151
Отвёртки цанговые.....	152
Отвёртки специальные, шилья.....	153

6 Торцевые головки и принадлежности

 60 Торцевые головки 1/4"	
Головки шестигранные и наборы головок 1/4".....	83
Наборы инструмента 1/4".....	85
Головки Torx 1/4".....	90
 Головки со вставками 1/4".....	90
Воротки и трещотки 1/4".....	91
Удлинитель и переходники 1/4".....	92
3/8"  61 Торцевые головки 3/8"	
Головки шестигранные и наборы головок 3/8".....	94
Наборы инструмента 3/8".....	96
Головки двенадцатигранные 3/8".....	98
Головки Torx 3/8".....	98
Воротки и трещотки 3/8".....	98
Удлинитель и переходники 3/8".....	99
1/2"  62 Торцевые головки 1/2"	
Головки шестигранные и наборы головок 1/2".....	101
Наборы инструмента 1/2".....	103
Головки двенадцатигранные 1/2".....	120
Головки Torx 1/2".....	124
 Головки 1/2" со вставками Torx и Ribe.....	125
Головки 1/2" со вставками Hex и Spline.....	126
 Вставки 3/8".....	127
Воротки и трещотки 1/2".....	131
Удлинитель и переходники 1/2".....	133
3/4"  63 Торцевые головки 3/4"	
Головки шестигранные 3/4".....	134
Наборы инструмента 3/4".....	135
Головки двенадцатигранные 3/4".....	134
Воротки и трещотки 3/4".....	136
Удлинитель и переходники 3/4".....	136
1"  64 Торцевые головки 1"	
Головки шестигранные 1".....	137
Головки четырёхгранные 1".....	138
Наборы головок 1".....	138
Приводы, воротки 1".....	139
Удлинитель и переходники 1".....	140
1/2"  66 Ударные головки 1/2"	
Головки ударные шестигранные 1/2" и наборы.....	141
Головки ударные двенадцатигранные 1/2".....	143
Головки ударные Torx 1/2" и наборы.....	144
Биты-головки ударные 1/2" и наборы.....	144
Удлинитель и переходники ударные 1/2".....	146
3/4"  67 Ударные головки 3/4"	
Наборы головок ударных 3/4".....	147
 69 Динамометрические ключи	
Ключи динамометрические.....	148
Угломеры.....	148

7 Отвёртки

 70 Отвёртки с переставными жалами и приспособления	
Приспособления для отвёрток.....	151

 72 Отвёртки с трёхкомпонентными рукоятками	
Отвёртки шлицевые SL.....	154
Отвёртки крестовые PH.....	154
Отвёртки POZIDRIV PZ.....	155
Отвёртки и наборы отвёрток TORX.....	155
Наборы отвёрток SL, PH, PZ.....	156

 73 Отвёртки усиленные	
Отвёртки усиленные шлицевые SL.....	158
Отвёртки усиленные крестовые PH.....	158
Наборы отвёрток усиленных.....	158

 74 Отвёртки усиленные с трёхкомпонентными рукоятками	
Отвёртки усиленные шлицевые SL.....	159
Отвёртки усиленные крестовые PH.....	159
Наборы отвёрток усиленных.....	160
Отвёртки с T-образной рукояткой.....	160

 76 Отвёртки ударные	
Отвёртки ударные со вставками 5/16".....	161

 78 Отвёртки для точных работ, отвёртки с битами 1/8"	
Отвёртки для точных работ.....	162
Отвёртки цанговые для бит 1/8".....	162
Отвёртки трещоточные для бит 1/8".....	163

 79 Биты и насадки для шуруповёрта 1/4"	
Биты 1/4".....	164
Биты ударные 1/4".....	164
Держатели бит, насадки 1/4".....	166

8 Специнструмент

 80 Для работы с двигателем	
Съёмники масляных фильтров.....	169
Инструмент для работы с ГБЦ.....	171
Инструмент для работы с поршневой системой.....	172
Инструмент для форсунок и датчиков.....	173
Инструмент для работы с ГРМ.....	173
Инструмент для работы со шкивами.....	173

 81 Для работы с ходовой частью	
Стяжки пружин.....	175
Инструмент для работы с амортизаторами.....	175
Съёмники шаровых соединений.....	176
Съёмники ступиц.....	177
Съёмники сайлентблоков.....	177
Съёмники подшипников и втулок.....	178
Клеши для хомутов ШПУСа.....	180
Инструмент для работы с трансмиссией.....	181

 82 Для работы с прочими агрегатами	
Инструмент для работы с тормозной системой.....	182
Инструмент для работы со шлангами.....	186
Инструмент для работы с кондиционерами.....	187
Инструмент для работы с электрооборудованием.....	188
Инструмент для работы с обшивкой.....	188
Инструмент для работы с автостёклами.....	190
Инструмент для работы с топливопроводами.....	191
Специнструмент универсальный.....	191



83 Диагностическое оборудование и инструмент для работы с повреждённым крепежом

Компрессометры	192
Инструмент для измерения давления топлива.....	193
Инструмент для измерения давления масла.....	194
Вакуумметр.....	194
Зеркала, стетоскопы.....	195
Магнитные приспособления и извлекатели.....	195
Инструмент для работы с повреждённым крепежом	197



85 Рихтовочный инструмент

Рихтовочные рубанки и полотна.....	199
Обратные молотки.....	199



86 Оборудование для замены технических жидкостей

Ёмкости для технических жидкостей.....	200
Шприцы для масла.....	200
Шприцы плунжерные для смазки	200
Принадлежности для шприцев.....	203

9 Гидравлика и системы хранения



90 Домкраты, аксессуары

Подставки страховочные, упоры противооткатные	207
Домкраты винтовые ромбические	209
Домкраты бутылочные	210
Домкраты подкатные.....	212



96 Ремонтные лежаки и сиденья



Лежаки.....	218
-------------	-----



97 Торговое оборудование и системы хранения

Настенные стенды, подставки	219
Сумки для наборов ключей.....	219
Сумки для наборов инструмента	220
Планки для головок.....	222
Контактная информация.....	224

Список сокращений

Размер, мм		Размер рабочей части инструмента
Длина, мм		Длина инструмента без упаковки
Макс. раскрытие, мм		Максимальное раскрытие рабочей части инструмента
Рабочий диапазон		Значения рабочего диапазона от минимального до максимального
Кол-во предм.		Количество предметов в наборе
Норма упаковки		Количество единиц товара в упаковке (транспортная коробка / подкоробка)
Масса, г		Вес изделия
Вес, кг		Вес коробки (брутто)

Гарантийные обязательства

На продукцию под товарным знаком «Дело Техники» распространяются гарантийные обязательства:

- на цельнометаллические предметы – 10 лет со дня реализации;
- на специнструмент, домкраты, шприцы, гайковёрты, храповые механизмы и динамометрические ключи – 1 год со дня реализации.

Гарантия не распространяется на пластиковые и деревянные рукоятки инструмента, сумки и чехлы, пластиковые кейсы и замки, холдеры и держатели, а также на упаковку.

Авторское право

Описания, чертежи, схемы, фотографии и иные материалы, представленные в данном каталоге, являются интеллектуальной собственностью компании «Дело Техники» и защищены авторским правом. Использование данных материалов возможно только с разрешения правообладателя.

25

Напильники,
надфили



стр. 7

317

Молотки
цельнокованные



стр. 27

411

Пассатижи,
бокореzy
усиленные



стр. 39

415

Клещи
переставные



стр. 42

46

Ножницы



стр. 50

66

Головки,
головки-биты
ударные 1/2"



стр. 141

723

Отвёртки
PZ



стр. 155

79

Биты,
насадки 1/4"



стр. 164

86

Шприцы



стр. 200

903

Домкраты
бутылочные



стр. 212

904

Домкраты подкатные
и аксессуары



стр. 210

1

ИЗМЕРИТЕЛЬНЫЙ ИНСТРУМЕНТ

10 Рулетки..... 7



101 РУЛЕТКИ

1011

РУЛЕТКИ С МЕХАНИЧЕСКИМ ФИКСАТОРОМ

Нержавеющий крюк | Нейлоновый шнурок | Клипса-держатель

Рулетка в пластиковом корпусе с механическим фиксатором ленты. Простая, проверенная временем конструкция.



Артикул	Длина ленты, м	Ширина ленты, мм	Габариты, (Д×Ш×В) мм	ШТ	Вес, кг
101 102	2	16	63×31×58	240/12	21,2
101 103	3	16	63×31×58	240/12	21,2
101 105	5	19	70×36×75	144/12	25,5
101 108	8	25	76×43×72	72/6	24,5

1013

РУЛЕТКИ В ОБРЕЗИНЕННОМ КОРПУСЕ

Двусторонняя лента | Auto-lock | Магнитный крюк
Нейлоновый шнурок | Клипса-держатель

Рулетка в обрезиненном, эргономичном корпусе с автоматическим фиксатором ленты. Двусторонняя двуцветная измерительная лента с вертикальной и горизонтальной разметкой, с матовым защитным покрытием.



Артикул	Длина ленты, м	Ширина ленты, мм	Габариты, (Д×Ш×В) мм	ШТ	Вес, кг
101 303	3	16	75×36×65	120/12	19,0
101 305	5	19	82×40×73	72/6	17,6
101 308	8	25	92×50×82	48/6	20,5

1015

РУЛЕТКА В МЕТАЛЛИЧЕСКОМ КОРПУСЕ

Двусторонняя лента с нейлоновым покрытием | Auto-lock
Прорезиненный магнитный крюк | Клипса-держатель

Рулетка в обрезиненном корпусе и накладками из нержавеющей стали, с автоматическим фиксатором ленты. Двусторонняя двуцветная измерительная лента с вертикальной и горизонтальной разметкой, с нейлоновым покрытием.



Артикул	Длина ленты, м	Ширина ленты, мм	Габариты, (Д×Ш×В) мм	ШТ	Вес, кг
101 505	5	25	100×45×70	48/6	17,5

1018

РУЛЕТКА 5 М С ЛАЗЕРНЫМ ДАЛЬНОМЕРОМ 40 М

Нержавеющий крюк | Нейлоновый шнурок | Клипса-держатель
Диапазон измерений дальномера 0,2–40 м

Рулетка с лазерным дальномером объединяет в себе классическую ленточную рулетку и функцию лазерного дальномера. Уникальное решение: пользователь в одном корпусе получает два необходимых инструмента с расширенным функционалом.

Единицы измерения: метр, дюйм
Точность измерения дальномера: +/- 1,5 мм



Артикул	Длина ленты, м	Ширина ленты, мм	Габариты, (Д×Ш×В) мм	ШТ	Вес, кг
101 840	5	19	86×50×80	48/4	19,5

2

РЕЖУЩИЙ ИНСТРУМЕНТ

21	Свёрла.....	9
22	Метчики.....	13
23	Плашки.....	14
25	Напильники, надфили.....	15
26	Ножи, ножовки.....	18
27	Щётки.....	21

211 СВЁРЛА ПО МЕТАЛЛУ

2110

СВЁРЛА ПО МЕТАЛЛУ СОВАЛТ 5%

Сталь Р6М5К5 | Твёрдость 64–67 HRC

Легированные кобальтом свёрла повышенной износостойкости с крестообразной заточкой под углом 135°. Рассчитаны на работу с материалами высокой твёрдости.

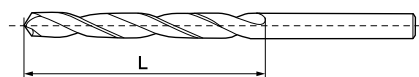

Артикул	Ø, мм	Длина, мм	L, мм	Норма упаковки	Вес, кг
211 015	1,5	43	20	1000/250	3,8
211 020	2,0	49	24	1000/250	4,3
211 025	2,5	57	30	1000/250	5,0
211 028	2,8	61	33	1000/250	5,8
211 029	2,9	61	33	1000/250	6,0
Ø3мм 211 030	3,0	61	33	1000/250	6,3
211 031	3,1	65	36	1000/250	6,5
211 032	3,2	65	36	1000/250	6,7
211 033	3,3	65	36	1000/250	6,9
211 034	3,4	70	39	1000/250	7,3
211 035	3,5	70	39	1000/250	7,7
211 036	3,6	70	39	500/50	4,3
211 037	3,7	70	39	500/50	4,4
211 038	3,8	75	43	500/50	5,3
211 039	3,9	75	43	500/50	5,5
211 040	4,0	75	43	500/50	5,6
211 041	4,1	75	43	500/50	5,7
211 042	4,2	75	43	500/50	5,9
211 043	4,3	80	47	500/50	6,3
211 045	4,5	80	47	500/50	6,6
211 048	4,8	86	52	500/50	7,4
211 049	4,9	86	52	500/50	7,5
Ø5мм 211 050	5,0	86	52	500/50	7,8
211 051	5,1	86	52	200/50	3,3
211 052	5,2	86	52	200/50	3,4
211 055	5,5	93	57	200/50	3,8
211 059	5,9	93	57	200/50	4,2
211 060	6,0	93	57	200/50	4,5
211 062	6,2	101	63	200/50	4,8
211 064	6,4	101	63	200/50	5,0
211 065	6,5	101	63	200/50	5,2
211 067	6,7	101	63	200/50	5,5
211 068	6,8	109	69	200/50	6,0

Артикул	Ø, мм	Длина, мм	L, мм	Норма упаковки	Вес, кг
211 070	7,0	109	69	200/50	6,1
211 075	7,5	109	69	200/50	6,9
211 077	7,7	117	75	200/50	7,8
211 080	8,0	117	75	200/50	8,3
211 082	8,2	117	75	200/50	8,8
211 083	8,3	117	75	200/50	8,9
211 085	8,5	117	75	200/50	9,1
211 087	8,7	125	81	200/50	10,2
211 088	8,8	125	81	200/50	10,4
211 090	9,0	125	81	200/50	10,8
211 095	9,5	125	81	200/50	11,7
Ø10мм 211 100	10,0	133	87	200/50	13,8
211 105	10,5	133	87	200/50	15,3
211 106	10,6	133	87	200/50	15,5
211 108	10,8	142	94	200/50	16,8
211 110	11,0	142	94	200/50	18,8
211 115	11,5	142	94	200/50	18,8
211 120	12,0	151	101	200/50	21,4
211 125	12,5	151	101	200/50	22,9
211 130	13,0	151	101	200/50	24,3

2111

СВЁРЛА ПО МЕТАЛЛУ СОВАЛТ 5% С ХВОСТОВИКОМ Ø 13 ММ

Сталь P6M5K5

Твёрдость 64-67 HRC

Хвостовик Ø13 мм

Длина проточки хвостовика 22 мм

Легированные кобальтом свёрла повышенной износостойкости с крестообразной заточкой под углом 135°. Рассчитаны на работу с материалами высокой твёрдости.

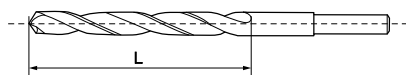

Артикул	Ø, мм	Длина, мм	L, мм	Норма упаковки	Вес, кг
211 140	14,0	160	110	100/25	15,9
211 150	15,0	170	115	50/25	9,1
211 160	16,0	180	120	50/25	10,6
211 170	17,0	185	125	50/25	11,8
211 180	18,0	190	130	50/25	13,3
211 190	19,0	200	135	50/25	15,3
211 200	20,0	205	140	50/25	17,2

2112

НАБОРЫ СВЁРЛ ПО МЕТАЛЛУ СОВАЛТ 5% в пластиковом кейсе

Сталь P6M5K5

Твёрдость 64-67 HRC

Легированные кобальтом свёрла повышенной износостойкости с крестообразной заточкой под углом 135°. Рассчитаны на работу с материалами высокой твёрдости.



211 205



211 206

Артикул	Кол-во, шт	Размеры свёрл, Ø	шт	Вес, кг
211205	5	1,5, 2,5, 3, 4, 5	100/25	5,0
211206	6	2, 3, 4, 5, 6, 8	100/25	12,5
211208	5	4, 5, 6, 8, 10	100/25	15,0

2112

НАБОРЫ СВЁРЛ ПО МЕТАЛЛУ СОБАЛТ 5%

в металлическом кейсе

Сталь P6M5K5

Твёрдость 64–67 HRC

Легированные кобальтом свёрла повышенной износостойкости с крестообразной заточкой под углом 135°. Рассчитаны на работу с материалами высокой твёрдости.



Артикул	Кол-во, шт	Размеры свёрл, Ø	Шт	Вес, кг
211213	13	1,5; 2,0; 2,5; 3,0; 3,2; 3,5; 4,0; 4,5; 4,8; 5,0; 5,5; 6,0; 6,5	50/10	13,4
211219	19	1,0; 1,5; 2,0; 2,5; 3,0; 3,5; 4,0; 4,5; 5,0; 5,5; 6,0; 6,5; 7,0; 7,5; 8,0; 8,5; 9,0; 9,5; 10,0	20/10	14,0

2115

НАБОР СВЁРЛ ПО МЕТАЛЛУ СОБАЛТ 8%

в металлическом кейсе

Сталь P6M5K8

Твёрдость 64–67 HRC



Артикул	Кол-во, шт	Размеры свёрл, Ø	Шт	Вес, кг
211519	19	1,0; 1,5; 2,0; 2,5; 3,0; 3,5; 4,0; 4,5; 5,0; 5,5; 6,0; 6,5; 7,0; 7,5; 8,0; 8,5; 9,0; 9,5; 10,0	20/10	13,5

212 СВЁРЛА ПО МЕТАЛЛУ ЛЕВОГО ВРАЩЕНИЯ

Сталь P6M5

Твёрдость 64–67 HRC

Угол заточки 118°

Свёрла левого вращения применяются для высверливания сломанных болтов, шпилек и иного крепежа с правой резьбой.

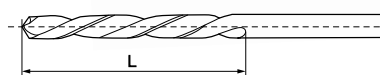

Артикул	Ø, мм	Длина, мм	L, мм	Норма упаковки	Вес, кг
212 030	3,0	61	33	1000/250	6,3
212 040	4,0	75	43	500/50	5,6
212 050	5,0	86	52	500/50	7,8
212 060	6,0	93	57	200/50	4,5
212 065	6,5	101	63	200/50	5,2
212 070	7,0	109	69	200/50	6,1
212 080	8,0	117	75	200/50	8,3
212 085	8,5	117	75	200/50	9,1
212 100	10,0	133	87	200/50	13,8
212 110	11,0	142	94	200/50	17,3
212 115	11,5	142	94	200/50	18,8

215 СВЁРЛА ДЛЯ ТОЧЕЧНОЙ СВАРКИ

2152

СВЕРЛО ДЛЯ ВЫСВЕРЛИВАНИЯ ТОЧЕЧНОЙ СВАРКИ СОБАЛТ 5%

Сталь P6M5K5

Твёрдость 64–67 HRC

Применяются для высверливания точек контактной сварки без образования заусенцев. Заостренный кончик предотвращает уход сверла в сторону и позволяет засверливаться без предварительного накернивания.

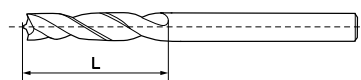

Артикул	Ø, мм	Длина, мм	L, мм	Норма упаковки	Вес, кг
215 206	6,0	68	27	200/50	3,2
215 208	8,0	80	35	200/50	5,6

Новинка

216 СВЁРЛА ПО МЕТАЛЛУ СТУПЕНЧАТЫЕ

Сталь P6M5K5

Твёрдость 64–67 HRC

Многоступенчатое сверло повышенной износостойкости, легированное кобальтом. Применяется при работе с листовыми материалами малой и средней толщины. Позволяет получить круглое отверстие без использования дополнительных центрирующих приспособлений.

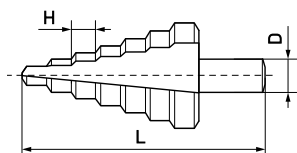

Артикул	Кол-во ступеней	Ø, мм	L, мм	H, мм	D, мм	 шт	Вес, кг
216 124	9	4, 5, 6, 7, 8, 9, 10, 11, 12	68	4	6	100/10	3,5
216 204	9	4, 6, 8, 10, 12, 14, 16, 18, 20	75	4	8	100/10	8,0
216 304	14	4, 6, 8, 10, 12, 14, 16, 18, 20, 22, 24, 26, 28, 30	100	4	10	50/10	9,6
216 450	8	10, 15, 20, 25, 30, 35, 40, 45	100	9	13	25/5	11,0

220 МЕТЧИКИ РУЧНЫЕ

Сталь HSS4341 | Твёрдость 62-64 HRC

Комплект из двух ручных метчиков для первичного и чистового прохода при нарезании внутренней резьбы в сквозных и глухих отверстиях. Используются с метчикодержателем соответствующего размера.



Артикул	Шаг и Ø резьбы, мм	Длина, мм	Норма упаковки	Вес, кг
220 041	M4×0,7	45	1000/250	12,3
220 052	M5×0,8	55	1000/250	19,2
220 063	M6×1,0	55	1000/250	20,4
220 073	M7×1,0	55	500/125	12,8
220 083	M8×1,0	55	500/125	14,3
220 084	M8×1,25	55	500/125	14,0
220 094	M9×1,25	60	500/125	19,4
220 103	M10×1,0	65	500/125	21,0
220 104	M10×1,25	70	500/125	23,0
220 105	M10×1,5	70	500/125	22,8
220 124	M12×1,25	70	300/75	21,3
220 125	M12×1,5	70	300/75	21,4
220 126	M12×1,75	70	300/75	22,0
220 144	M14×1,25	70	140/35	15,3
220 145	M14×1,5	70	140/35	22,0
220 147	M14×2,0	70	140/35	24,2
220 165	M16×1,5	70	140/35	20,6

228 МЕТЧИКОДЕРЖАТЕЛИ

2280

МЕТЧИКОДЕРЖАТЕЛИ РАЗДВИЖНЫЕ

Корпус ZnAl4-1 | Рукоятки, зажимные губки: сталь 45

Хромирование, фосфатирование



Артикул	Рабочий диапазон	Длина, мм	Норма упаковки	Вес, кг
228 008	M1-M8	120	200/20	10,0
228 012	M4-M12	170	200/20	20,0
228 020	M5-M20	360	30/15	18,0

2281

МЕТЧИКОДЕРЖАТЕЛЬ Т-ОБРАЗНЫЙ

Сталь 45 | Хромирование, фосфатирование

Используется для нарезания резьбы в труднодоступных местах. Оборудован съёмной рукояткой для удобства хранения.



Артикул	Рабочий диапазон	Длина, мм	Норма упаковки	Вес, кг
228 112	M5-M12	80	100/50	20,0

2282

МЕТЧИКОДЕРЖАТЕЛИ Т-ОБРАЗНЫЕ ТРЕЩОТОЧНЫЕ

Сталь А3 | Хромирование

Метчикодержатели трещоточные используются для нарезания резьбы в ограниченном пространстве. Оснащены переключателем направления вращения и съёмной рукояткой для удобства хранения.



Артикул	Рабочий диапазон	Длина, мм	Норма упаковки	Вес, кг
228 208	M3-M8	90	120/20	18,5
228 212	M5-M12	110	84/14	21,5

230 ПЛАШКИ

Сталь HSS4341 Твёрдость 62–64 HRC

Предназначены для нарезания и калибровки наружной резьбы на винтах, болтах, шпильках. Используются с плашкодержателем соответствующего размера.



Артикул	Размер и шаг резьбы, мм	Ø, мм	Норма упаковки	Вес, кг
230 041	M4×0,7	20	400/100	5,1
230 052	M5×0,8	20	400/100	4,8
230 063	M6×1,0	20	1000/250	11,4
231 073	M7×1,0	25	600/150	14,4
231 083	M8×1,0	25	600/150	14,0
231 084	M8×1,25	25	600/150	14,9
231 094	M9×1,25	25	600/150	14,5
232 103	M10×1,0	30	400/100	14,8
232 104	M10×1,25	30	400/100	15,0
232 105	M10×1,5	30	400/100	15,0
233 124	M12×1,25	38	200/50	12,0
233 125	M12×1,5	38	200/50	11,9
233 126	M12×1,75	38	200/50	16,3
233 144	M14×1,25	38	200/50	12,3
233 145	M14×1,5	38	200/50	12,3
233 147	M14×2,0	38	200/50	16,9
233 165	M16×1,5	38	200/50	15,5

238 ПЛАШКОДЕРЖАТЕЛИ

Корпус ZnAl4-1 Рукоятки, зажимные губки: сталь 45

Хромирование, фосфатирование

Предназначены для фиксации и вращения плашки при нарезании резьбы. Рассчитаны на работу с плашками разного диаметра. Оборудованы съёмной рукояткой для удобства хранения



Артикул	Рабочий диапазон, мм	Длина, мм	Норма упаковки	Вес, кг
238 200	Ø20×5	200	100 / 50	10,0
238 201	Ø20×7	190	100 / 50	10,0
238 250	Ø25×9	200	100 / 50	13,0
238 300	Ø30×11	260	80 / 40	17,0
238 380	Ø38×14	310	50 / 25	14,0

239 РЕЗЬБОМЕР

Нержавеющая сталь

Резьбomer представляет собой набор из 24 эталонных шаблонов, используемых для определения шага резьбы.



Артикул	Вид резьбы	Шаг резьбы	Норма упаковки	Вес, кг
239 010	Метрич.	0,5–1,75мм, 27, 28 TPI*	200 / 10	8,0

250 НАДФИЛИ

2507

НАБОРЫ НАДФИЛЕЙ

Сталь GCR15

Твёрдость 55 HRC

Надфили применяются для тонкого опилования материалов: металла, пластика, дерева. На рабочую часть надфиля нанесена двойная перекрёстная насечка.



250 716



250 722

Новинка	Артикул	Кол-во/упаковка	Размер, мм	Норма упаковки	Вес, кг
	250 716	6 шт, блистер	Ø4×160	60/10	8,0
	250 722	12 шт, планшет	Ø4×160	60/10	16,0

252 НАПИЛЬНИКИ

Напильники слесарные используются для ручного опилования материалов, обеспечивают высокую чистоту и точность в обработке поверхностей. На рабочую часть инструмента нанесена двойная перекрёстная насечка. Каждый напильник оснащён двухкомпонентной рукояткой для более комфортного проведения работ.

Зернистость:

№1 (10 зубьев/10 мм)

№2 (14 зубьев/10 мм)

№3 (20 зубьев/10 мм)

2521

НАПИЛЬНИКИ ПЛОСКИЕ

Сталь T12

Твёрдость 60 HRC

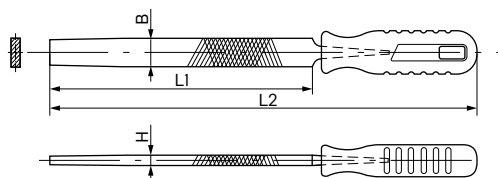

Новинка	Артикул	№	L1, мм	L2, мм	B, мм	H, мм	ШТ	Вес, кг
	252 121	1	200	324	20,7	4,7	72/6	17,5
	252 122	2	200	324	20,1	4,6	72/6	17,5
	252 123	3	200	324	20,0	4,5	72/6	17,5



2523

НАПИЛЬНИКИ ПОЛУКРУГЛЫЕ

Сталь T12 Твёрдость 60 HRC

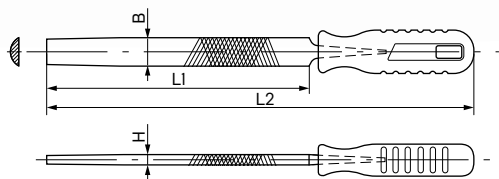

Новинка	Артикул	№	L1, мм	L2, мм	B, мм	H, мм	ШТ	Вес, кг
	252 321	1	200	324	20,4	6,5	72/6	17,5
	252 322	2	200	324	20,4	6,4	72/6	17,5
	252 323	3	200	324	20,4	6,3	72/6	17,5

2527

НАПИЛЬНИКИ КВАДРАТНЫЕ

Сталь T12 Твёрдость 60 HRC

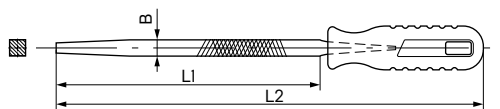

Новинка	Артикул	№	L1, мм	L2, мм	B, мм	ШТ	Вес, кг
	252 721	1	200	324	7,8	72/6	13,5
	252 722	2	200	324	7,6	72/6	13,5
	252 723	3	200	324	7,4	72/6	13,5

2525

НАПИЛЬНИКИ ТРЁХГРАННЫЕ

Сталь T12 Твёрдость 60 HRC

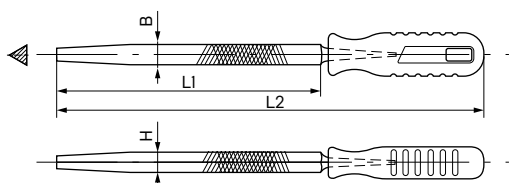

Новинка	Артикул	№	L1, мм	L2, мм	B, мм	H, мм	ШТ	Вес, кг
	252 521	1	200	324	12,6	11,5	72/6	16,0
	252 522	2	200	324	12,6	11,4	72/6	16,0
	252 523	3	200	324	12,6	11,3	72/6	16,0

2529

НАПИЛЬНИКИ КРУГЛЫЕ

Сталь T12 Твёрдость 60 HRC

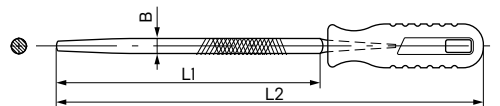

Новинка	Артикул	№	L1, мм	L2, мм	B, мм	ШТ	Вес, кг
	252 921	1	200	324	7,5	72/6	13,5
	252 922	2	200	324	7,4	72/6	13,5
	252 923	3	200	324	7,3	72/6	13,5



2529

НАПИЛЬНИК 4 В 1

Сталь T12

Твёрдость 60 HRC

Зернистость №1, №3

Напильник "4 в 1" имеет два рабочих профиля: плоский и полукруглый. Каждый профиль обладает двойной зернистостью: №1 (10 зубьев/10 мм) и №3 (20 зубьев/10 мм).

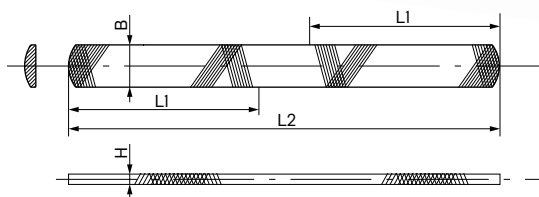

Новинка	Артикул	№	L1, мм	L2, мм	B, мм	H, мм	ШТ	Вес, кг
	252 994	1,3	87	203	22,5	5	18/3	4,0

253 НАБОРЫ НАПИЛЬНИКОВ

2537

НАБОР НАПИЛЬНИКОВ 100 ММ

Сталь T12

Твёрдость 60 HRC

Зернистость №2



Новинка	Артикул	Кол-во/упаковка	Профиль	Длина, мм	ШТ	Вес, кг
	253 705	5 шт, блистер		100	6/1	3,5

2537

НАБОРЫ НАПИЛЬНИКОВ 150, 200 ММ в тетроновых планшетах

Сталь T12

Твёрдость 60 HRC

Зернистость №2



253 723



253 725

Новинка	Артикул	Кол-во/упаковка	Профиль	Длина, мм	ШТ	Вес, кг
	253 715	5 шт, планшет		150	20/1	14,0
	253 723	3 шт, планшет		200	20/1	12,5
	253 725	5 шт, планшет		200	10/1	9,5

261 НОЖИ СО СМЕННЫМИ ЛЕЗВИЯМИ

2611 НОЖ С ЛЕЗВИЕМ 9 ММ

Лезвие: сталь SK2 Угол заточки лезвия 60°



Артикул	Ширина лезвия	Материал корпуса	Габариты, (Д×В)мм	Шт	Вес, кг
261 111	9	ABS пластик	130×25	240/10	10,0

2611 НОЖ С ФИКСАЦИЕЙ, ЛЕЗВИЕ 9 ММ

Лезвие: сталь SK2 Угол заточки лезвия 30°

- Надёжный винтовой фиксатор лезвия
- Корпус из нержавеющей стали
- Острый кончик 30°
- Защита от затупления режущей кромки

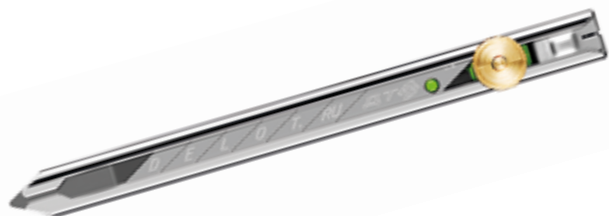

Новинка

Артикул	Ширина лезвия	Материал корпуса	Габариты, (Д×В)мм	Шт	Вес, кг
261 132	9	нерж. сталь	135×12	240/10	11,2



2612 НОЖИ С ЛЕЗВИЕМ 18 ММ

Лезвие: сталь SK2



261 210



261 211



261 222



261 241

Артикул	Ширина лезвия	Материал корпуса	Габариты, (Д×В)мм	Шт	Вес, кг
261 210	18	ABS пластик	158×38	240/30	11,0
261 211	18	ABS пластик	158×38	120/10	11,0
261 222	18	ABS пластик, резина	158×38	120/10	13,0
261 241	18	алюминий	158×36	60/10	10,0

2613 НОЖ С ЛЕЗВИЕМ 25 ММ

Лезвие: сталь SK2



Артикул	Ширина лезвия	Материал корпуса	Габариты, (Д×В)мм	Шт	Вес, кг
261 322	25	ABS пластик, резина	187×50	60/10	12,0

2619

ЛЕЗВИЯ ДЛЯ НОЖЕЙ

Лезвие: сталь SK2 Твёрдость 62–63HRC Упаковка 10 шт

Лезвия для ножей Дело Техники изготовлены из быстрорежущей инструментальной стали SK2 – аналога отечественной стали У12.



Артикул	Ширина, мм	Длина, мм	Угол заточки	шт	Вес, кг
261 912	9	73	30°	300/10	9,5
261 914	9	80	60°	300/10	10,0
261 924	18	100	60°	240/10	20,0
261 934	25	125	60°	120/10	25,0

2651

РУЧКА-НОЖОВКА 250–300 ММ

Материал рукоятки: ABS пластик



Артикул	Габариты, (Д×В×Ш)мм	Масса, г	Норма упаковки	Вес, кг
265 120	205×55×11	68	120/12	11,0

2651

МИНИ-НОЖОВКА ЦЕЛЬНОАЛЮМИНИЕВАЯ 250–300 ММ

Материал рукоятки: алюминий



Артикул	Габариты, (Д×В×Ш)мм	Масса, г	Норма упаковки	Вес, кг
265 130	225×50×23	105	120/12	15,0

265 НОЖОВКИ ПО МЕТАЛЛУ

Все ножовки Дело Техники комплектуются полотном по металлу.

2651

РУЧКА-НОЖОВКА 250–300 ММ

Материал рукоятки: ABS пластик



Артикул	Габариты, (Д×В×Ш)мм	Масса, г	Норма упаковки	Вес, кг
265 110	140×70×11	42	120/12	7,5

2651

НОЖОВКА ЦЕЛЬНОМЕТАЛЛИЧЕСКАЯ 150 ММ

Материал рукоятки: ABS пластик



Артикул	Габариты, (Д×В×Ш)мм	Масса, г	Норма упаковки	Вес, кг
265 150	230×136×5	68	120 /12	9,5
265 190	Полотно по металлу 150 мм		2000 /100	6,0

2653

НОЖОВКИ 300 ММ

Материал рамы: сталь А3 Материал рукоятки: ABS пластик

Облегчённая рама из трубы прямоугольного сечения.



Артикул	Угол установки полотна, °	Габариты, (Д×В×Ш)мм	Масса, г	Шт	Вес, кг
265 310	90	455×136×20	370	24/6	10,0

2653

НОЖОВКИ С ДВУХКОМПОНЕНТНОЙ РУКОЯТКОЙ 300 ММ

Материал рамы: сталь А3

Рукоятка: алюминиевый сплав, термопластичная резина



265 320



265 321

Артикул	Угол установки полотна, °	Габариты, (Д×В×Ш)мм	Масса, г	Шт	Вес, кг
265 320	90	445×140×27	530	36/6	20,5
265 321	45, 90	400×160×22	550	24/6	14,5

2653

НОЖОВКИ ЦЕЛЬНОАЛЮМИНИЕВЫЕ 300 ММ

Материал рамы: алюминий



265 330



265 331

Артикул	Угол установки полотна, °	Габариты, (Д×В×Ш)мм	Масса, г	Шт	Вес, кг
265 330	45, 90	410×150×25	480	36/6	19,0
265 331	45, 90	410×155×30	455	24/6	12,0

2659

ПОЛОТНА ДЛЯ НОЖОВОК ПО МЕТАЛЛУ

Количество зубцов: 24 TPI (шт./дюйм)

Полотна реализуются пачками. Одна пачка равна одной товарной единице.



Артикул	Длина, мм	Марка стали	Твёрд. НРС	Кол-во в пачке, шт	Шт	Вес, кг
265 190	150	SK4	43-47	100	2000/100	8,0
265 920	300	HSS	65-68	10	1000/100	19,0
265 930	300	Bi-Metal	65-68	10	1000/100	19,0

270 ЩЁТКИ РУЧНЫЕ

Для быстрой и безошибочной идентификации щёток мы ввели цветовую маркировку. Щётки из нержавеющей стали имеют рукоятки светло-зелёного цвета, все остальные щётки — тёмно-зелёного цвета.

2701

ЩЁТКИ РУЧНЫЕ С МЕТАЛЛИЧЕСКОЙ РУКОЯТКОЙ

Диаметр проволоки: 0.2 мм | Габариты (L×H×B): 230×60×15 мм

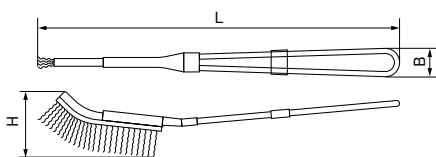

Артикул	Материал проволоки	Цвет проволоки	Шт.	Вес, кг
270 111	сталь	●	300/20	15,0
270 131	латунь	●	300/20	17,0
270 151	нерж. сталь	●	300/20	17,0



2702

ЩЁТКИ РУЧНЫЕ С ПЛАСТИКОВОЙ РУКОЯТКОЙ

Диаметр проволоки: 0.2 мм | Габариты (L×H×B): 250×65×20 мм

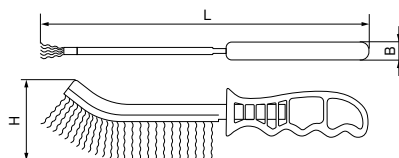

Артикул	Материал проволоки	Цвет провол.	Цвет ручки	Шт.	Вес, кг
270 211	сталь	●	●	300/20	17,0
270 231	латунь	●	●	300/20	17,0
270 251	нерж. сталь	●	●	300/20	17,0

2702

ЩЁТКА РУЧНАЯ С ПЛАСТИКОВОЙ РУКОЯТКОЙ

Диаметр проволоки: 0.9 мм | Габариты (L×H×B): 255×65×20 мм

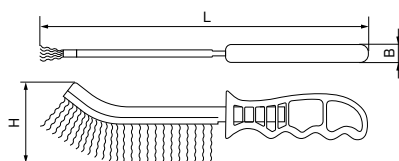

Артикул	Материал проволоки	Цвет проволоки	Шт.	Вес, кг
270 281	ПВХ	●	120/12	15,5

2702

ЩЁТКА РУЧНАЯ ДУГООБРАЗНАЯ С ПЛАСТИКОВОЙ РУКОЯТКОЙ

Диаметр проволоки: 0.2 мм

Габариты (L×H×B): 275×60×20 мм

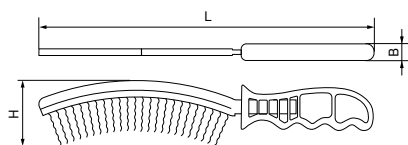

Артикул	Материал проволоки	Цвет проволоки	шт.	Вес, кг
270 291	сталь	●	120/12	15,0

2707

ЩЁТКИ РУЧНЫЕ С ПЛАСТИКОВОЙ РУКОЯТКОЙ МНОГОРЯДНЫЕ

Диаметр проволоки: 0.3 мм

Габариты (4 ряда) (L×H×B): 275×60×30 мм

Габариты (6 рядов) (L×H×B): 275×70×40 мм

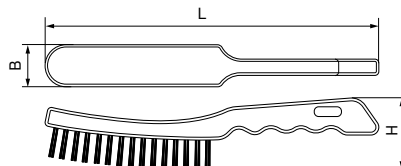

Артикул	Ряд., шт.	Материал проволоки	Цвет провол.	Цвет ручки	шт.	Вес, кг
270 704	4	сталь	●	●	120/12	20,0
270 706	6	сталь	●	●	120/12	23,0
270 734	4	латунь	●	●	120/12	20,0
270 754	4	нерж. сталь	●	●	120/12	20,0

2704

ЩЁТКИ РУЧНЫЕ С ДЕРЕВЯННОЙ РУКОЯТКОЙ МНОГОРЯДНЫЕ

Диаметр проволоки: 0.2 мм

Габариты (4 ряда) (L×H×B): 300×45×32 мм

Габариты (6 рядов) (L×H×B): 300×45×37 мм

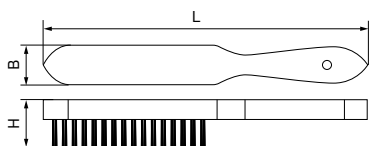

Артикул	Рядов, шт.	Материал проволоки	Цвет провол.	шт.	Вес, кг
270 404	4	сталь	●	120/12	17,0
270 406	6	сталь	●	120/12	20,0

271 ЩЁТКИ ДЛЯ ДРЕЛИ ПРОВОЛОЧНЫЕ

Применяются при шлифовании, удалении коррозии, краски, снятии заусенцев.

2710

ЩЁТКИ ДЛЯ ДРЕЛИ ПРОВОЛОЧНЫЕ ПЛОСКИЕ

Материал: стальная проволока | Покрытие: цинк

Диаметр проволоки: 0.3 мм



Артикул	Ø, мм	Макс. обороты, об/мин	Норма упаковки	Вес, кг
271 065	65	4500	60/10	5,0
271 075	75	4500	60/10	6,0
271 100	100	4500	60/10	8,9

2712

ЩЁТКИ ДЛЯ ДРЕЛИ ПРОВОЛОЧНЫЕ КОНУСНЫЕ

Материал: стальная проволока | Покрытие: цинк

Диаметр проволоки: 0.3 мм



Артикул	Ø, мм	Макс. обороты, об/мин	Норма упаковки	Вес, кг
271 275	75	4500	60/10	6,7
271 300	100	4500	30/5	5,7

2714

ЩЁТКИ ДЛЯ ДРЕЛИ ПРОВОЛОЧНЫЕ ЧАШЕЧНЫЕ

Материал: стальная проволока | Покрытие: цинк

Диаметр проволоки: 0.3 мм



Артикул	Ø, мм	Макс. обороты, об/мин	Норма упаковки	Вес, кг
271 450	50	4500	100/10	8,8
271 465	65	4500	60/10	7,3
271 475	75	4500	60/10	9,0

272 ЩЁТКИ ДЛЯ ДРЕЛИ ПРОВОЛОЧНЫЕ КРУЧЁНЫЕ

Применяются при шлифовании, удалении коррозии, краски, снятии заусенцев. Кручёная проволока даёт большую жёсткость и упругость рабочей поверхности, что гарантирует высокое качество зачистки.

2720

ЩЁТКИ ДЛЯ ДРЕЛИ ПРОВОЛОЧНЫЕ КРУЧЁНЫЕ ПЛОСКИЕ

Материал: стальная проволока

Диаметр проволоки: 0.5 мм



Артикул	Ø, мм	Макс. обороты, об/мин	Норма упаковки	Вес, кг
272 075	75	12000	60/10	8,8
272 100	100	12500	36/12	9,0

2722

ЩЁТКИ ДЛЯ ДРЕЛИ ПРОВОЛОЧНЫЕ КРУЧЁНЫЕ КОНУСНЫЕ

Материал: стальная проволока

Диаметр проволоки: 0.5 мм



Артикул	Ø, мм	Макс. обороты, об/мин	Норма упаковки	Вес, кг
272 275	75	12000	60/10	11,0
272 300	100	12000	48/8	11,6

2724

ЩЁТКИ ДЛЯ ДРЕЛИ ПРОВОЛОЧНЫЕ КРУЧЁНЫЕ ЧАШЕЧНЫЕ

Материал: стальная проволока Диаметр проволоки: 0.5 мм



Артикул	Ø, мм	Макс. обороты, об/мин	Норма упаковки	Вес, кг
272 475	75	12000	60 / 10	13,5
272 500	100	8500	30 / 5	12,6

2743

ЩЁТКИ ДЛЯ УШМ ПРОВОЛОЧНЫЕ КОНУСНЫЕ

Материал: стальная проволока Покрытие: цинк
Диаметр проволоки: 0.3 мм Посадочная резьба М14



Артикул	Ø, мм	Макс. обороты, об/мин	Норма упаковки	Вес, кг
274 300	100	12500	40 / 1	7,4
274 315	115	12500	40 / 1	9,8
274 325	125	12500	40 / 1	11,0

274 ЩЁТКИ ДЛЯ УШМ ПРОВОЛОЧНЫЕ

Применяются при шлифовании, удалении коррозии, краски, снятии заусенцев.

2740

ЩЁТКИ ДЛЯ УШМ ПРОВОЛОЧНЫЕ ПЛОСКИЕ

Материал: стальная проволока Покрытие: цинк
Диаметр проволоки: 0.3 мм Посадочная резьба М14



Артикул	Ø, мм	Макс. обороты, об/мин	Норма упаковки	Вес, кг
274 080	80	4500	40 / 1	4,0
274 100	100	4500	40 / 1	7,0
274 125	125	4500	40 / 1	9,0
274 150	150	4500	40 / 1	12,4

2744

ЩЁТКИ ДЛЯ УШМ ПРОВОЛОЧНЫЕ ЧАШЕЧНЫЕ

Материал: стальная проволока Покрытие: цинк
Диаметр проволоки: 0.3 мм Посадочная резьба М14



Артикул	Ø, мм	Макс. обороты, об/мин	Норма упаковки	Вес, кг
274 460	60	12500	50 / 1	7,7
274 475	75	12500	50 / 1	11,1
274 500	100	8500	30 / 1	16,0
274 525	125	6500	30 / 1	16,3
274 550	150	6500	20 / 1	16,5

275 ЩЁТКИ ДЛЯ УШМ ПРОВОЛОЧНЫЕ КРУЧЁНЫЕ

Применяются при шлифовании, удалении коррозии, краски, снятии заусенцев. Кручёная проволока даёт большую жёсткость и упругость рабочей поверхности, что гарантирует высокое качество зачистки.

2751 ЩЁТКИ ДЛЯ УШМ ПРОВОЛОЧНЫЕ ПЛОСКИЕ

Материал: стальная проволока Диаметр проволоки: 0.5 мм

Посадочная резьба М14



Артикул	Ø, мм	Макс. обороты, об/мин	Норма упаковки	Вес, кг
275 100	100	12500	50 / 1	12,5
275 125	125	12500	30 / 1	11,0
275 150	150	9000	20 / 1	10,5

2754 ЩЁТКИ ДЛЯ УШМ ПРОВОЛОЧНЫЕ КРУЧЁНЫЕ ЧАШЕЧНЫЕ

Материал: стальная проволока Диаметр проволоки: 0.5 мм

Посадочная резьба М14



Артикул	Ø, мм	Макс. обороты, об/мин	Норма упаковки	Вес, кг
275 465	65	12500	50 / 1	10,5
275 480	80	12500	50 / 1	14,0
275 500	100	8500	30 / 1	14,5
275 520	120	6500	20 / 1	15,5

2753 ЩЁТКИ ДЛЯ УШМ ПРОВОЛОЧНЫЕ КРУЧЁНЫЕ КОНУСНЫЕ

Материал: стальная проволока Диаметр проволоки: 0.5 мм

Посадочная резьба М14



Артикул	Ø, мм	Макс. обороты, об/мин	Норма упаковки	Вес, кг
275 300	100	12000	40 / 1	10,0
275 315	115	12000	30 / 1	9,3
275 325	125	12000	30 / 1	11,0

279 ПРИНАДЛЕЖНОСТИ ДЛЯ ЩЁТОК**2799 АДАПТЕР ДЛЯ ДРЕЛИ**

Сталь 45 Посадочная резьба М14



Артикул	Длина, мм	Хвостовик, Ø мм	Норма упаковки	Вес, кг
279 900	45	8	200 / 1	16,0

З

УДАРНЫЙ ИНСТРУМЕНТ

- 31 Молотки 27
- 32 Кувалды 28
- 33 Киянки 28
- 37 Зубила и кернеры .. 29
- 38 Выколотки
и бородки 32
- 39 Тиски, наковальни,
струбцины 33



311 МОЛОТКИ С ДЕРЕВЯННОЙ РУКОЯТКОЙ

Сталь 45 Твёрдость 49–56 HRC

Деревянная рукоятка молотка изготовлена из берёзы, хорошо поглощает колебания, возникающие при ударе.



Артикул	Масса, г	Длина, мм	Норма упаковки	Вес, кг
311 010	100	265	120/12	18,7
311 020	200	280	60/12	15,3
311 030	300	300	48/6	19,5
311 050	500	320	36/6	20,5
311 080	800	350	18/6	18,0
311 100	1000	360	12/6	13,5

317 МОЛОТКИ ЦЕЛЬНОКОВАННЫЕ

Сталь 45 Твёрдость 44–48 HRC

Молоток выкован из цельнометаллической заготовки, что обеспечивает высокие прочностные свойства и продолжительный срок службы инструмента. Обрезиненная рукоятка не скользит в руке и устойчива к воздействию масел, бензина и растворителей.



Артикул	Масса, г	Длина, мм	Норма упаковки	Вес, кг
Новинка 317 030	300	300	24/4	19,0
317 050	500	330	24/4	25,0
317 080	800	360	16/4	22,0

315 МОЛОТКИ С ФИБЕРГЛАССОВОЙ РУКОЯТКОЙ

Сталь 45 Твёрдость 49–56 HRC

Обрезиненная фиброглассовая рукоятка не скользит в руке и амортизирует удар, обеспечивая безопасность и комфорт в применении. Устойчива к воздействию масел, бензина и растворителей.



Артикул	Масса, г	Длина, мм	Норма упаковки	Вес, кг
315 010	100	275	72/12	17,3
315 020	200	280	48/12	16,4
315 030	300	300	36/6	17,5
315 050	500	330	24/6	17,5
315 080	800	370	18/6	19,5
315 100	1000	370	24/6	15,5

321 КУВАЛДЫ С ДЕРЕВЯННОЙ РУКОЯТКОЙ

Сталь 45 Твёрдость 49–56 HRC

Деревянная рукоятка кувалды изготовлена из берёзы, хорошо поглощает возникающие при ударе колебания. Рукоятка конусообразной формы. Перед первым применением следует насадить боёк кувалды на рукоятку несколькими ударами широкой части рукоятки о наковальню.



Артикул	Масса, г	Длина, мм	Норма упаковки	Вес, кг
321 100	1000	260	18/6	19,0
321 125	1250	260	12/6	17,0
321 150	1500	280	12/6	19,3
321 200	2000	280	8/1	17,0
321 300	3000	700	4/1	17,0
321 500	5000	900	2/1	12,0

327 КУВАЛДЫ ЦЕЛЬНОКОВАННЫЕ

Сталь 45 Твёрдость 44–48 HRC

Кувалда выкована из цельнометаллической заготовки, что обеспечивает высокие прочностные свойства и продолжительный срок службы инструмента. Обрезиненная рукоятка не скользит в руке и устойчива к воздействию масел, бензина и растворителей.



327 100

327 370

Артикул	Масса, г	Длина, мм	Норма упаковки	Вес, кг
327 100	1000	320	48/6	20,0
327 370	1700	345	36/6	22,5

325 КУВАЛДЫ С ФИБЕРГЛАССОВОЙ РУКОЯТКОЙ

Сталь 45 Твёрдость 49–56 HRC

Обрезиненная фиброглассовая рукоятка не скользит в руке и амортизирует удар, обеспечивая безопасность и комфорт в применении. Устойчива к воздействию масел, бензина и растворителей.



Артикул	Масса, г	Длина, мм	Норма упаковки	Вес, кг
325 100	1000	250	12/6	15,0
325 125	1250	250	12/6	17,0
325 150	1500	280	12/6	20,0
325 200	2000	280	8/1	18,0
325 300	3000	900	4/1	16,5
325 500	5000	900	2/1	12,5
325 800	8000	900	2/1	19,0

335 КИЯНКИ С ФИБЕРГЛАССОВОЙ РУКОЯТКОЙ

Материал: резина

Киянка изготовлена из белой резины, благодаря чему не окрашивает места ударов на обрабатываемой поверхности. Обрезиненная фиброглассовая рукоятка не скользит в руке и амортизирует удар, обеспечивая безопасность и комфорт в применении. Устойчива к воздействию масел, бензина и растворителей.



Артикул	Масса, г	Длина, мм	Норма упаковки	Вес, кг
335 034	340	315	30/6	17,0
335 045	450	350	24/6	17,5
335 068	680	370	18/6	17,5
335 090	900	370	16/4	19,5

371 ЗУБИЛА

Сталь 60CrV Твёрдость 52–56 HRC

Повышенная твёрдость рабочих поверхностей достигается за счёт дополнительной закалки ТВЧ.



Артикул	Ширина кромки, мм	Длина, мм	Норма упаковки	Вес, кг
371 112	12	125	200/50	13,0
371 215	15	150	100/50	12,5
371 418	18	175	100/25	21,0
371 522	22	200	50/25	16,0
с рукоятью 371 622	22	250	20/5	8,0
371 625	25	250	40/20	20,0
с рукоятью 371 725	25	300	20/5	12,0
371 729	29	300	40/10	28,0

3719

НАБОР ЗУБИЛ

в тетроновом планшете

Сталь 60CrV Твёрдость 52–56 HRC



Артикул	Кол-во предм.	Состав набора	Норма упаковки	Вес, кг
371 950	5	12×125 мм 15×150 мм 18×175 мм 22×200 мм 25×250 мм	10/1	14,0

372 ЗУБИЛА С УВЕЛИЧЕННЫМ ЗАТЫЛЬНИКОМ

Сталь 60CrV Твёрдость 52–56 HRC

Повышенная твёрдость рабочих поверхностей достигается за счёт дополнительной закалки ТВЧ.

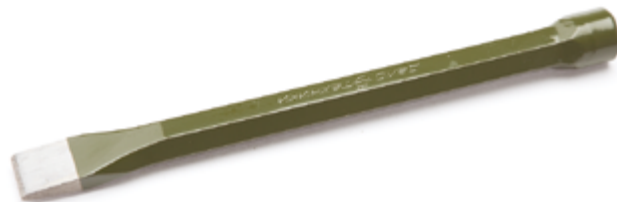

Артикул	Ширина кромки, мм	Длина, мм	Норма упаковки	Вес, кг
372 410	10	150	240/10	10,0
372 512	12	200	100/25	16,0
372 516	16	200	100/25	21,0
372 619	19	250	50/5	15,0

373 КРЕЙЦМЕЙСЕЛИ

Сталь 60CrV Твёрдость 52–56 HRC

Повышенная твёрдость рабочих поверхностей за счёт дополнительной закалки ТВЧ.



Артикул	Ширина кромки, мм	Длина, мм	Норма упаковки	Вес, кг
373 104	4	125	100/50	13,0
373 205	5	150	100/50	12,5
373 406	6	175	100/25	19,0
373 507	7	200	100/25	25,0

374 КЕРНЕРЫ

3740

КЕРНЕРЫ КЛАССИЧЕСКИЕ

Сталь 60CrV Твёрдость 52–56 HRC

Повышенная твёрдость рабочих поверхностей за счёт дополнительной закалки ТВЧ.



Артикул	Ø, мм	Длина, мм	Норма упаковки	Вес, кг
374 003	3	100	200/100	8,0
374 104	4	120	200/50	16,0
374 205	5	150	100/50	14,5

3747

КЕРНЕРЫ С УВЕЛИЧЕННЫМ ЗАТЫЛЬНИКОМ

Сталь 60CrV Твёрдость 52–56 HRC Фосфатирование

Повышенная твёрдость рабочих поверхностей за счёт дополнительной закалки ТВЧ.



Артикул	Ø, мм	Длина, мм	Норма упаковки	Вес, кг
374 703	3	100	200/50	11,0
374 704	4	100	200/50	11,0
374 705	5	100	200/50	11,0

3748

КЕРНЕРЫ АВТОМАТИЧЕСКИЕ

Сталь 60CrV Твёрдость 52–56 HRC Никелирование

Автоматический кернер представляет собой пружинный механизм, при нажатии приводящий в движение боёк, что позволяет осуществлять кернение одной рукой без использования дополнительного ударного инструмента.



Артикул	Ø, мм	Длина, мм	Норма упаковки	Вес, кг
374 801	2	125	200/20	14,5
374 803	4	150	100/10	17,5

376 ПРОСЕЧКИ

3765

НАБОРЫ ПРОСЕЧЕК СО СМЕННЫМИ НАСАДКАМИ

Сталь 6140CrV Твёрдость 52–58 HRC Фосфатирование

Просечки предназначены для вырубки ручным способом отверстий в мягких неметаллических материалах.

Артикул	Кол-во предм.	Состав набора	Норма упаковки	Вес, кг
376 510	10	Рукоятка — 1 шт. Насадки 9 шт. — Ø 2, 3, 4, 5, 6, 7, 8, 9, 10 мм	50/5	14,0



3765



376 511



376 518

Артикул	Кол-во предм.	Состав набора	Норма упаковки	Вес, кг
376 511	11	Рукоятка Насадки 10 шт.	1 шт. Ø 3, 4, 6, 8, 10, 12, 14, 16, 18, 20 мм	20/5 18,5
376 518	17	Центровочная насадка Рукоятка Насадки 15 шт.	1 шт. 1 шт. Ø 3, 4, 6, 8, 10, 12, 14, 16, 18, 20, 22, 24, 26, 28, 30 мм	10/2 15,5

3765

НАБОР ПРОСЕЧЕК СО СМЕННЫМИ НАСАДКАМИ

Сталь 6140CrV | Твёрдость 52–58 HRC | Фосфатирование

Просечки предназначены для вырубki ручным способом отверстий в мягких неметаллических материалах. Также возможна установка одновременно двух насадок разного диаметра, что позволяет вырубать шайбы и кольцеобразные прокладки.



Артикул	Кол-во предм.	Состав набора		Норма упаковки	Вес, кг
376 528	28	Центровочная насадка Рукоятка Переходник для вырубki шайб Насадки 25 шт.	1 шт. 1 шт. 1 шт. Ø 3, 4, 6, 8, 10, 12, 14, 16, 18, 20, 22, 24, 26, 28, 30, 32, 34, 36, 38, 40, 42, 44, 46, 48, 50 мм	6/2	16,5

3768

НАБОРЫ ПРОСЕЧЕК

в тетроновых планшетах

Сталь 60CrV | Твёрдость 52–58 HRC | Фосфатирование

Просечки предназначены для вырубki ручным способом отверстий в мягких неметаллических материалах.



Артикул	Кол-во предм.	Ø, мм	Норма упаковки	Вес, кг
376 860	6	3, 4, 5, 6, 7, 8 мм	40/1	13,5
376 890	9	3, 4, 5, 6, 7, 8, 9, 10, 12 мм	20/1	14,0
376 920	12	3, 4, 5, 6, 7, 8, 9, 10, 12, 14, 16, 19 мм	8/1	12,0

38 ВЫКОЛОТКИ И БОРОДКИ

380 ВЫКОЛОТКИ

Сталь 60CrV Твёрдость 52–56 HRC

Повышенная твёрдость рабочих поверхностей достигается за счёт дополнительной закалки ТВЧ.



Артикул	С, мм	В, мм	Длина, мм	Норма упаковки	Вес, кг
380 002	2	30	115	200/50	10,0
380 103	3	32	125	200/50	10,5
380 204	4	43	150	200/50	13,0
380 305	5	50	165	200/50	14,0
380 406	6	55	180	100/25	17,0
380 408	8	56	180	100/25	17,5

384 БОРОДКИ

Сталь 60CrV Твёрдость 52–56 HRC

Повышенная твёрдость рабочих поверхностей достигается за счёт дополнительной закалки ТВЧ.

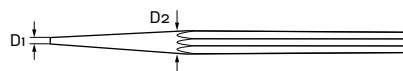

Артикул	D1, мм	D2, мм	Длина, мм	Норма упаковки	Вес, кг
384 003	3	8	100	100/100	4,0
384 104	4	10	120	100/50	8,0
384 105	5	10	120	100/50	8,0
384 206	6	10	150	100/50	10,0
384 207	7	12	150	100/50	14,5
384 208	8	12	150	100/50	14,5
384 606	6,5	12	250	100/25	14,0

3809 НАБОР ВЫКОЛОТОК

Сталь 60CrV Твёрдость 52–56 HRC



Артикул	Кол-во предм.	Состав набора	Норма упаковки	Вес, кг
380 960	6	2×115 мм 3×125 мм 4×150 мм 5×165 мм 6×180 мм 8×180 мм	40/5	15,0

389 НАБОР УДАРНОГО ИНСТРУМЕНТА

Сталь 60CrV Твёрдость 52–56 HRC



Артикул	Кол-во, предм.	Состав набора	Норма упаковки	Вес, кг
389 050	5	Зубило 11×125 мм Крейцмейсель 4×125 мм Выколотка 4×150 мм Кернер 4×115 мм Бородок 3×115 мм	40/5	10,5

390 НАКОВАЛЬНИ

3901

НАКОВАЛЬНИ КУЗНЕЧНЫЕ ОДНОРОГИЕ

Материал: Сталь 35Л | Твёрдость лицевой части: 40–45 HRC

Термическая обработка лица наковальни.
Продукция соответствует ГОСТ 11435-75.
Сделано в России.

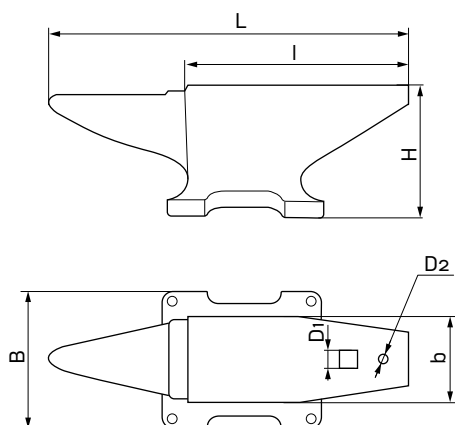

Артикул	Габариты (L×B×H), мм	Рабочая часть (l×b), мм	Масса, кг	D1, мм	D2, мм	Норма упаковки	Вес, кг
390 103	200×72×86	126×40	3	16	6,7	1/1	3,5
390 105	230×88×103	150×50	5	16	6,7	1/1	5,5
390 110	290×108×125	190×60	10	16	6,7	1/1	10,5
390 130	400×156×186	270×90	30	28	10,2	1/1	30,5
390 150	480×186×220	320×105	50	28	10,2	1/1	51,0
390 195	620×230×260	400×130	95	35	15,0	1/1	97,0

391 ТИСКИ СО СТРУБЦИННЫМ КРЕПЛЕНИЕМ

3915

ТИСКИ СО СТРУБЦИННЫМ КРЕПЛЕНИЕМ И НАКОВАЛЬНЕЙ

Материал губок: Сталь 50X | Твёрдость губок: 45–53 HRC

Материал корпуса: Чугун ВЧ 50

Струбцинное крепление к поверхности (максимальный разжим 45 мм).
Тиски оснащены наковальней.
Сделано в России.

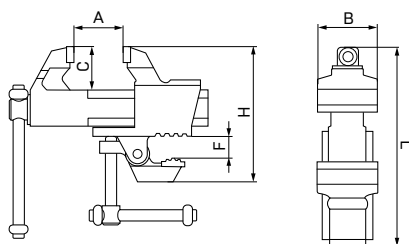

Артикул	Ширина губок, мм	Усилие зажима, кгс	Габариты (L×B×H), мм	Масса, кг	A, мм	C, мм	F, мм	Норма упаковки	Вес, кг
391 563	63	1000	230×63×200	3,7	80	40	45	5/1	20,3



392 ТИСКИ СЛЕСАРНЫЕ ПОВОРОТНЫЕ

3923

ТИСКИ СЛЕСАРНЫЕ ПОВОРОТНЫЕ
С НАКОВАЛЬНЕЙ

Материал губок: Сталь 50Х

Твёрдость губок: 45–53 HRC

Материал корпуса: Чугун ВЧ 50

- Конструкция станины позволяет поворачивать тиски на 360°
- Накováльня для формовки и обработки детали
- Сменные губки
- Сделано в России

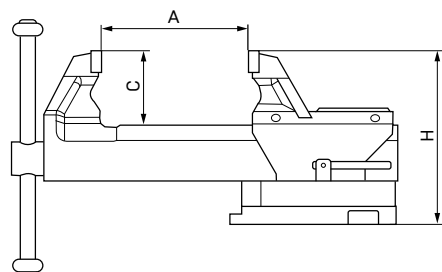
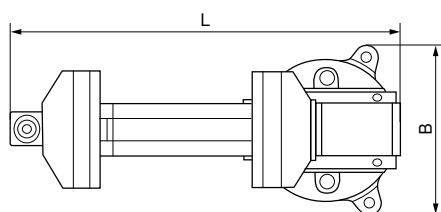

Артикул	Ширина губок, мм	Усилие зажима, кгс	Габариты, (L×B×H)мм	Масса, кг	A, мм	C, мм	Норма упаковки	Вес, кг
392 380	80	1500	255×135×120	4,6	100	50	1/1	4,6
392 400	100	2000	345×190×165	11,4	140	70	1/1	11,4
392 425	125	2500	380×190×175	13,0	160	80	1/1	13,0
392 440	140	3000	415×190×190	14,0	180	95	1/1	14,0

3924

ТИСКИ СЛЕСАРНЫЕ ПОВОРОТНЫЕ ПРОФЕССИОНАЛЬНЫЕ

Материал губок: Сталь 50Х

Твёрдость губок: 45–53 HRC

Материал корпуса: Чугун ВЧ 50

- Конструкция станины позволяет поворачивать тиски на 360°
- Наконья для формовки и обработки детали
- Сменные губки
- Сделано в России

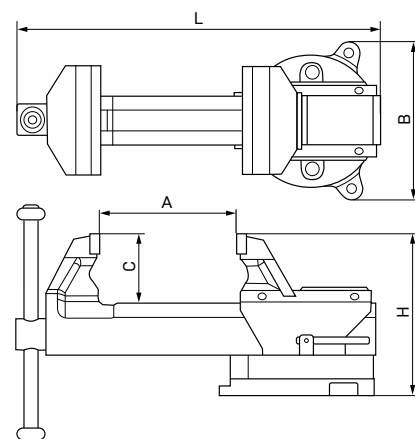

Посмотрите подготовленный нами фоторепортаж, который познакомит вас с процессом производства тисков и наковален на заводе, основанном ещё в дореволюционной России.

Артикул	Ширина губок, мм	Усилие зажима, кгс	Габариты, [L×B×H]мм	Масса, кг	A, мм	C, мм	Норма упаковки	Вес, кг
392 460	160	3500	487×203×210	20,0	200	85	1/1	21,0
392 480	180	4200	555×230×241	27,0	240	100	1/1	28,0
392 500	200	5200	555×230×261	32,0	240	120	1/1	33,0
392 550	250	5500	595×250×281	42,0	250	120	1/1	43,0



394 ТИСКИ СТАНОЧНЫЕ

3946

ТИСКИ СТАНОЧНЫЕ ПОВОРОТНЫЕ

Материал губок: Сталь 50Х | Твёрдость губок: 52–60 HRC

Материал корпуса: Сталь 35Л (ГОСТ 977-88)

Тиски станочные поворотные предназначены для закрепления деталей при их механической обработке на фрезерных, сверлильных, шлифовальных и других станках.

- Тиски изготовлены в соответствии с требованиями ТУ 396131-03-02962743-94
- Конструкция станины позволяет поворачивать тиски на 360°
- Сменные губки
- Сделано в России

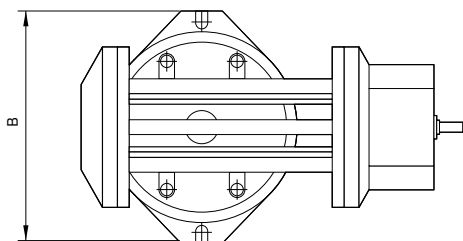
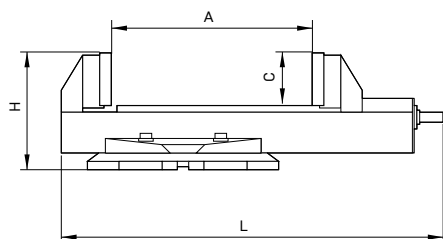
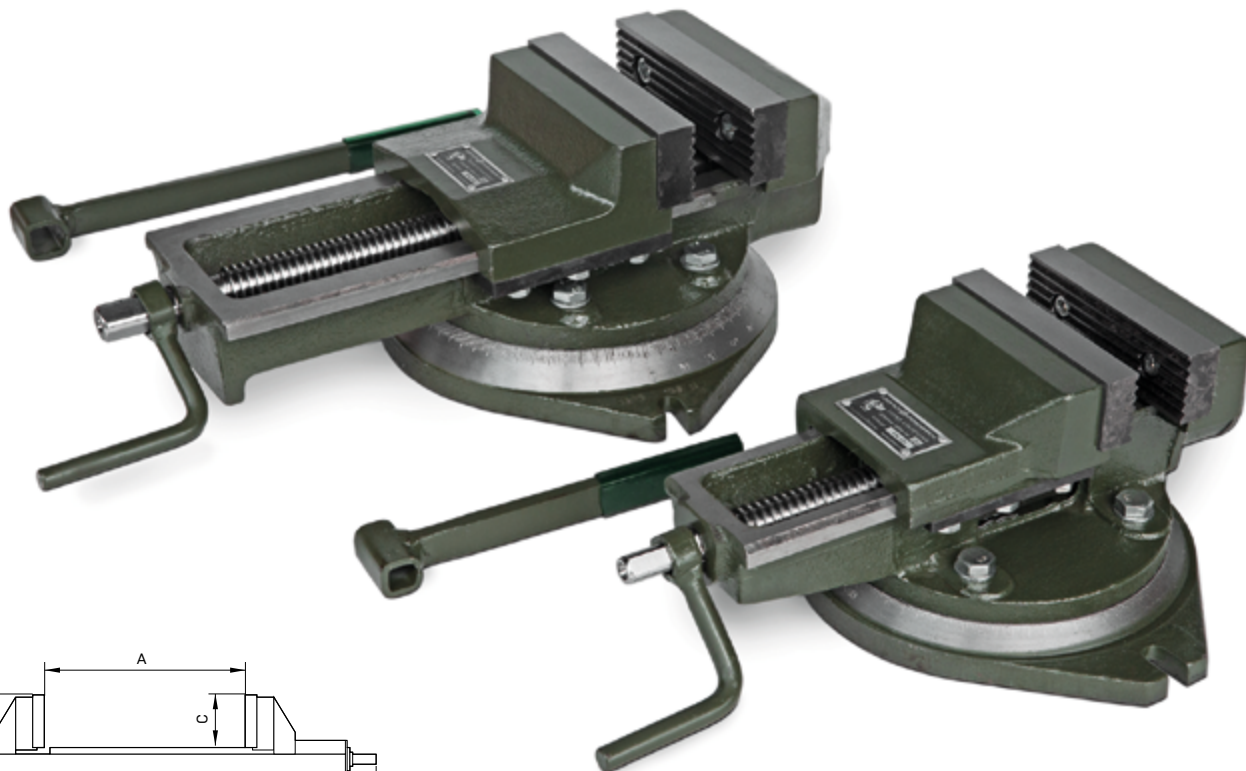

Артикул	Ширина губок, мм	Усилие зажима, кгс	Габариты, [L×B×H]мм	Масса, кг	A, мм	C, мм	Норма упаковки	Вес, кг
394 600	100	2000	325×280×135	15,0	80	40	1/1	16,0
394 625	125	2000	370×280×135	16,0	125	40	1/1	17,0
394 660	160	2500	475×320×148	28,0	200	50	1/1	29,0
394 700	200	3500	555×320×163	35,0	250	65	1/1	36,0
394 750	250	4500	655×400×190	60,0	320	80	1/1	73,0
394 820	320	5500	765×460×210	83,0	400	100	1/1	101,0

397 СТРУБЦИНЫ

3970

СТРУБЦИНЫ G-ОБРАЗНЫЕ КОВАНЫЕ

Кованая сталь С45

Твёрдость рамы: 32–36 HRC

Порошковая окраска

Струбцины G-образные применяются для закрепления деталей при ручной или станочной обработке. Струбцины изготовлены из кованой стали, что увеличивает их надёжность и ресурс.

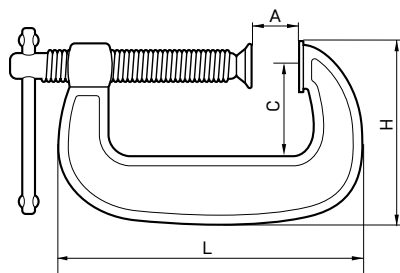

Артикул	Макс. высота зажима (А), мм	С, мм	Л, мм	Н, мм	Масса, кг	Норма упаковки	Вес, кг
397 005	50	55	130	95	0,6	36/6	22,5
397 007	75	60	160	110	0,9	24/6	23,0
397 010	100	83	200	135	1,5	12/2	19,5
397 015	150	105	265	165	2,3	8/2	20,2
397 020	200	127	325	195	3,8	6/2	21,5

4

ШАРНИРНО- ГУБЦЕВЫЙ ИНСТРУМЕНТ

- 41 Пассатижи,
бокореzy, клещи 39
- 42 Съёмники
стопорных колец 45
- 43 Зажимы
с фиксацией 46
- 45 Заклёпочники 48
- 46 Ножницы 50



411 ПАССАТИЖИ КОМБИНИРОВАННЫЕ

4111 ПАССАТИЖИ КОМБИНИРОВАННЫЕ

Сталь 31CrV3 | Твёрдость 55–58 HRC | Никелирование



Артикул	Длина, мм	Макс. раскрытие, мм	Норма упаковки	Вес, кг
411 125	125	15	60/6	6,0
411 165	165	35	48/6	12,3
411 166*	165	35	60/6	14,5
411 180	180	35	48/6	15,5
411 181*	180	35	60/6	18,3
411 200	200	40	48/6	18,7
411 201*	200	40	60/6	21,7

* Пассатижи, отмеченных звёздочкой, продаются без пластикового холдера.

4114 ПАССАТИЖИ КОМБИНИРОВАННЫЕ УСИЛЕННЫЕ

Сталь 31CrV3 | Твёрдость 55–65 HRC | Никелирование

В конструкции усиленных пассатижей применён шарнир, смещённый ближе к рабочей поверхности в сравнении с классическими пассатижами. За счёт данного технического решения передаётся большее усилие на губки и режущие кромки инструмента при меньшем усилии, прилагаемом к рукояткам.

- двойная насечка на губках для более надёжной фиксации деталей
- паз на губках для уверенного захвата проволоки
- термическая обработка всей поверхности пассатижей: 42–48 HRC
- индукционная закалка режущих кромок: 55–65 HRC
- эргономичные рукоятки



4112 ПАССАТИЖИ КОМБИНИРОВАННЫЕ СИЛОВЫЕ

Сталь 31CrV3 | Твёрдость 45–48 HRC

Высокий запас прочности и массивная конструкция обеспечивают надёжность инструмента в работах, где требуется мощное усилие.

Обновлённые фирменные двухкомпонентные рукоятки Дело Техники имеют более объёмную и широкую форму, обеспечивающую надёжный и комфортный хват.



Артикул	Длина, мм	Макс. раскрытие, мм	Норма упаковки	Вес, кг
411 260	260	62	24/6	14,0

Новинка

Артикул	Длина, мм	Макс. раскрытие, мм	Норма упаковки	Вес, кг
411 430	130	18	60/6	8,2
411 480	180	28	48/6	12,1

Также вы можете приобрести пассатижи усиленные в наборе. Подробнее в разделе «4199 — Наборы шарнирно-губцевого инструмента» на 44 стр. каталога.



Видеообзор, демонстрирующий функционал и применение новой линейки усиленных пассатижей и бокорезов «Дело Техники».



412 ПАССАТИЖИ УДЛИНЁННЫЕ

4121

ПАССАТИЖИ УДЛИНЁННЫЕ

Сталь 31CrV3 Твёрдость 55–58 HRC Никелирование



Артикул	Длина, мм	Макс. раскрытие, мм	Норма упаковки	Вес, кг
412 125	125	36	60/6	5,5
412 160	160	43	48/6	8,6
412 180	180	54	48/6	11,4
412 300	300	64	24/6	8,5

4124

ПАССАТИЖИ УДЛИНЁННЫЕ УСИЛЕННЫЕ

Сталь 31CrV3 Твёрдость 55–65 HRC Никелирование

- удлинённые губки для удобства работы в труднодоступных местах
- насечка на губках для более надёжной фиксации деталей
- термическая обработка всей поверхности пассатижей: 42–48 HRC
- индукционная закалка режущих кромок: 55–65 HRC
- эргономичные рукоятки



Артикул	Длина, мм	Макс. раскрытие, мм	Норма упаковки	Вес, кг
412 430	130	28	60/6	7,6
412 480	180	55	48/6	11,1

Также вы можете приобрести пассатижи удлинённые усиленные в наборе. Подробнее в разделе «4199 – Наборы шарнирно-губцевого инструмента» 44 стр. каталога.

413 ПАССАТИЖИ УДЛИНЁННЫЕ ЗАГНУТЫЕ

4131

ПАССАТИЖИ УДЛИНЁННЫЕ ЗАГНУТЫЕ

Сталь 31CrV3 Твёрдость 55–58 HRC Никелирование



Артикул	Длина, мм	Макс. раскрытие, мм	Норма упаковки	Вес, кг
413 125	125	30	60/6	5,5
413 160	160	45	48/6	9,6
413 180	180	46	48/6	11,5
413 300	300	64	24/6	8,0

414 БОКОРЕЗЫ

4141

БОКОРЕЗЫ

Сталь 31CrV3 Твёрдость 55–58 HRC Никелирование



Артикул	Длина, мм	Макс. раскрытие, мм	Норма упаковки	Вес, кг
414 125	125	13	60/6	5,5
414 160	160	25	48/6	10,0
414 180	180	27	48/6	11,0

4138

ПАССАТИЖИ УДЛИНЁННЫЕ КОЛЬЦЕВЫЕ

Сталь 31CrV3 Твёрдость 55–65 HRC Никелирование

Пассатижи с кольцевым захватом применяются для надёжного захвата и разъединения шлангов трубопроводов, а также штекеров проводов свечей зажигания.



Артикул	Захват, мм	Длина, мм	Макс. раскрытие, мм	шт	Вес, кг
Новинка 413 808	∅ 8	290	48	24/6	8,0
413 813	∅ 13	280	66	24/6	8,0
413 819	∅ 19	280	63	24/6	8,0

4141

БОКОРЕЗЫ С ЗАГНУТЫМИ ГУБКАМИ

Применяются для прецизионных работ. Оборудованы возвратной пружиной.

Не предназначены для работы под напряжением!



Артикул	Длина, мм	Макс. раскрытие, мм	Норма упаковки	Вес, кг
414 127	127	10	144/12	13,4

4144

БОКОРЕЗЫ УСИЛЕННЫЕ

Сталь 31CrV3 Твёрдость 55–65 HRC Никелирование

- термическая обработка всей поверхности инструмента: 42–48 HRC
- индукционная закалка режущих кромок: 55–65 HRC
- эргономичные рукоятки



Новинка	Артикул	Длина, мм	Макс. раскрытие, мм	Норма упаковки	Вес, кг
	414 430	130	15	60/6	7,6
	414 480	180	16	48/6	11,1

4146

БОКОРЕЗЫ УСИЛЕННЫЕ

Сталь 31CrV3 Твёрдость 55–65 HRC

В конструкции усиленных бокорезов применён шарнир, смещённый ближе к рабочей поверхности в сравнении с классическими бокорезами. За счёт данного технического решения передаётся большее усилие на губки и режущие кромки инструмента при меньшем усилии, прилагаемом к рукояткам.

Обновлённые фирменные двухкомпонентные рукоятки Дело Техники имеют более объёмную и широкую форму, обеспечивающую надёжный и комфортный хват.

- термическая обработка всей поверхности инструмента: 42–48 HRC
- индукционная закалка режущих кромок: 55–65 HRC



Новинка	Артикул	Длина, мм	Макс. раскрытие, мм	Норма упаковки	Вес, кг
	414 650	260	33	24/6	12,0

415 КЛЕЩИ ПЕРЕСТАВНЫЕ

4151

КЛЕЩИ ПЕРЕСТАВНЫЕ

Сталь 31CrV3 Твёрдость 44–47 HRC Порошковое покрытие

Твёрдость рабочих кромок 55–58 HRC

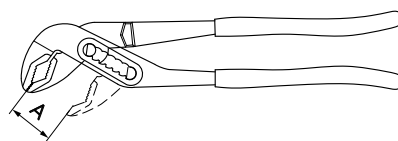

Артикул	Длина, мм	(A) Макс. раскрытие, мм	Норма упаковки	Вес, кг
415 150	150	23	80/10	16,0
415 180	180	25	80/10	17,4
415 250	250	34	60/10	25,3
415 300	300	38	40/10	25,6
415 400	400	70	10/5	14,5

4155

КЛЕЩИ ПЕРЕСТАВНЫЕ С КНОПОЧНЫМ ФИКСАТОРОМ

Сталь 31CrV3 Твёрдость 55–58 HRC Порошковое покрытие

Клещи переставные с кнопочным фиксатором используются в качестве трубного или разводного ключа. Также могут применяться для фиксации и отворачивания/заворачивания предметов, не имеющих специального рабочего профиля. Механизм фиксации с кнопкой позволяет быстро регулировать раскрытие рабочих губок и ускоряет время позиционирования клещей на крепеже.



Новинка	Артикул	Длина, мм	Макс. раскрытие, мм	Норма упаковки	Вес, кг
	415 550	250	47	24/6	11,0

416 КУСАЧКИ ТОРЦЕВЫЕ, ТРОСОРЕЗЫ

4161

КУСАЧКИ ТОРЦЕВЫЕ

Сталь 31CrV3 Твёрдость 55–58 HRC



Артикул	Длина, мм	Макс. раскрытие, мм	Норма упаковки	Вес, кг
Новинка 416 125	125	9	60/6	5,5
414 600	200	12	48/6	18,0

4167

ТРОСОРЕЗ

Высокоуглеродистая сталь Твёрдость 60–62 HRC

Тросорез применяется для перекусывания тросов диаметром до 5 мм, а также кабеля и шинного корда. Благодаря особой геометрии режущих кромок предотвращается расплетение проволочного троса и гарантируется чистый срез.

- режущие кромки дополнительно закалены
- ассиметричные рукоятки для достижения максимального комфорта при использовании
- лёгкий вес, возвратная пружина и уменьшенная ширина раскрытия рукояток снижают нагрузку на кисть во время работы

Предназначены для реза:

- кабеля до \varnothing 5.0 мм
- стального плетёного троса до \varnothing 4.0 мм
- рояльной струны \varnothing 2.5 мм









Артикул	Длина, мм	Макс. раскрытие, мм	Норма упаковки	Вес, кг
Новинка 416 708	180	6	48/6	13,6

417 КЛЕЩИ ДЛЯ ОБЖИМА КЛЕММ

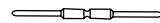
4171

КЛЕЩИ ДЛЯ ОБЖИМА КЛЕММ

Предназначены для обжима:

-  Коннекторов D-sub 28–26 AWG
-  Коннекторов со стыковой изоляцией 26–22 AWG
-  Телефонных коннекторов 26–22 AWG
-  Клемм и штекеров 22–20 AWG
-  Клемм и штекеров 18–14 AWG
-  Клемм и штекеров 14–10 AWG
-  Клемм и штекеров 18–16 AWG
-  Клемм и штекеров 22–20 AWG





Артикул	Длина, мм	Рабочий диапазон	Норма упаковки	Вес, кг
417 190	190	28–10 AWG	120/10	31,0

4172

КЛЕЩИ ДЛЯ ОБЖИМА КЛЕММ ПРОФЕССИОНАЛЬНЫЕ

Предназначены для обжима:

-    Штекеров 0,5–1,5 мм² (22–14 AWG)



Артикул	Длина, мм	Рабочий диапазон	Норма упаковки	Вес, кг
417 200	200	22–14 AWG	60/10	23,4

418 КРУГЛОГУБЦЫ

Сталь 31CrV3 Твёрдость 55–58 HRC Никелирование



Артикул	Длина, мм	Норма упаковки	Вес, кг
418 160	160	48/6	10,5

419 КЛЕЩИ ДЛЯ СНЯТИЯ ИЗОЛЯЦИИ

4191

КЛЕЩИ ДЛЯ СНЯТИЯ ИЗОЛЯЦИИ МЕХАНИЧЕСКИЕ

Сталь 31CrV3 Твёрдость 55–58 HRC

Рабочие поверхности закалены токами высокой частоты. Инструмент не предназначен для работы под напряжением!



Артикул	Длина, мм	Норма упаковки	Вес, кг
419 160	160	48/6	10,6

4196

КЛЕЩИ ДЛЯ СНЯТИЯ ИЗОЛЯЦИИ АВТОМАТИЧЕСКИЕ ПРОФЕССИОНАЛЬНЫЕ

Предназначены для снятия изоляции с проводов сечением 0,2–6 мм² (24–10 AWG) и обжима изолированных и неизолированных клемм сечением 0,5–6 мм² (22–10 AWG), а также клемм зажигания сечением 7–8 мм². Клещи снабжены тонкой регулировкой ножей, а также кусачками и держателем провода. Инструмент не предназначен для работы под напряжением!



Артикул	Длина, мм	Рабочий диапазон	Норма упаковки	Вес, кг
419 610	210	0,2–6 мм ² 24–10 AWG	72 / 12	30,4

4199

НАБОРЫ ШАРНИРНО-ГУБЦЕВОГО ИНСТРУМЕНТА

Сталь 31CrV3 Твёрдость 55–65 HRC

В конструкции шарнирно-губцевого инструмента усиленной серии применён шарнир, смещённый ближе к рабочей поверхности в сравнении с классическими пассатижами и бокорезами. За счёт данного технического решения передаётся большее усилие на губки и режущие кромки инструмента при меньшем усилии, прилагаемом к рукояткам. Использование шарнира накладного типа делает инструмент более лёгким без потери качественных характеристик.

- термическая обработка всей поверхности инструмента: 42–48 HRC;
- индукционная закалка режущих кромок: 55–65 HRC;
- эргономичные двухкомпонентные рукоятки



Артикул	Кол-во, шт.	Длина, мм	Состав набора, арт.	Шт	Вес, кг
419 933	3	130	411 430, 412 430, 414 430	24/6	9,2
419 938	3	180	411 480, 412 480, 414 480	24/6	17,0

420 СЪЁМНИКИ ВНУТРЕННИХ СТОПОРНЫХ КОЛЕЦ ПРЯМЫЕ

Сталь 31CrV3 Твёрдость 43–45 HRC Фосфатирование



Артикул	Длина, мм	Макс. раскрытие, мм	Ø рабочей части, мм	шт	Вес, кг
420 161	160	36	1,8	60/6	7,7
420 181	180	36	2,0	60/6	9,9
420 231	230	56	2,0	60/6	15,5

423 СЪЁМНИКИ НАРУЖНЫХ СТОПОРНЫХ КОЛЕЦ ЗАГНУТЫЕ

Сталь 31CrV3 Твёрдость 43–45 HRC Фосфатирование



Артикул	Длина, мм	Макс. раскрытие, мм	Ø рабочей части, мм	шт	Вес, кг
423 161	160	22	1,8	60/6	7,7
423 181	180	28	2,0	60/6	10,3
423 231	230	28	2,0	60/6	15,5

421 СЪЁМНИКИ ВНУТРЕННИХ СТОПОРНЫХ КОЛЕЦ ЗАГНУТЫЕ

Сталь 31CrV3 Твёрдость 43–45 HRC Фосфатирование



Артикул	Длина, мм	Макс. раскрытие, мм	Ø рабочей части, мм	шт	Вес, кг
421 161	160	30	1,8	60/6	7,5
421 181	180	30	2,0	60/6	10,5
421 231	230	44	2,0	60/6	17,5

424 НАБОРЫ СЪЁМНИКОВ СТОПОРНЫХ КОЛЕЦ

Сталь 31CrV3 Твёрдость 43–45 HRC Фосфатирование



Артикул	Кол-во, шт.	Длина, мм	Состав набора, арт.	шт	Вес, кг
424 040	4	160	420161, 421161, 422161, 423161	16/1	9,6
424 041	4	180	420181, 421181, 422181, 423181	16/1	12,3

422 СЪЁМНИКИ НАРУЖНЫХ СТОПОРНЫХ КОЛЕЦ ПРЯМЫЕ

Сталь 31CrV3 Твёрдость 43–45 HRC Фосфатирование



Артикул	Длина, мм	Макс. раскрытие, мм	Ø рабочей части, мм	шт	Вес, кг
422 161	160	30	1,8	60/6	7,7
422 181	180	36	2,0	60/6	10,0
422 231	230	36	2,0	60/6	16,3

425 СЪЁМНИК СТОПОРНЫХ КОЛЕЦ БЕЗ ОТВЕРСТИЙ

Сталь 31CrV3 Твёрдость 43–45 HRC Фосфатирование

Съёмник применяется при монтаже и демонтаже стопорных колец без отверстий. Насечка на рабочих частях надёжно удерживает стопорное кольцо, не позволяя ему соскользнуть.



Артикул	Длина, мм	Макс. раскрытие, мм	шт	Вес, кг
425 220	220	36	40/10	12,5

430 ЗАЖИМЫ С ФИКСАЦИЕЙ С ПОЛУКРУГЛЫМ ЗАХВАТОМ

Зажимы применяются при выполнении слесарно-монтажных, сварочных работ. Необходимый размер зева регулируется с помощью винта в ручке зажима. Фиксация детали производится сжатием рукоятей.

4301 ЗАЖИМЫ С ФИКСАЦИЕЙ С ПОЛУКРУГЛЫМ ЗАХВАТОМ

Сталь 31CrV3 | Твёрдость 45–52 HRC | Никелирование



Артикул	Длина, мм	Макс. раскрытие, мм	Норма упаковки	Вес, кг
430 175	180	25	48/6	17,1
430 250	220	41	48/6	21,7

432 ЗАЖИМЫ С ФИКСАЦИЕЙ С УДЛИНЁННЫМ ЗАХВАТОМ

Зажимы позволяют надёжно зафиксировать деталь и освободить обе руки для дальнейших работ. Удлиненные захваты удобны для работы в труднодоступных местах.

4321 ЗАЖИМЫ С ФИКСАЦИЕЙ С УДЛИНЁННЫМ ЗАХВАТОМ

Сталь 31CrV3 | Твёрдость 45–52 HRC | Никелирование



Артикул	Длина, мм	Макс. раскрытие, мм	Норма упаковки	Вес, кг
432 181	180	40	60/6	13,0
432 251	220	55	48/6	20,0

4304 ЗАЖИМЫ С ФИКСАЦИЕЙ С ПОЛУКРУГЛЫМ ЗАХВАТОМ

двухкомпонентная рукоятка

Сталь 31CrV3 | Твёрдость 45–52 HRC | Никелирование



Новинка	Артикул	Длина, мм	Макс. раскрытие, мм	Норма упаковки	Вес, кг
	430 480	180	41	48/6	18,8
	430 550	250	46	48/6	28,8

4324 ЗАЖИМЫ С ФИКСАЦИЕЙ С УДЛИНЁННЫМ ЗАХВАТОМ

двухкомпонентная рукоятка

Сталь 31CrV3 | Твёрдость 45–52 HRC | Никелирование



Новинка	Артикул	Длина, мм	Макс. раскрытие, мм	Норма упаковки	Вес, кг
	432 465	165	48	48/6	15,8
	432 530	230	70	48/6	25,8

433 ЗАЖИМЫ С ФИКСАЦИЕЙ С ПЛОСКИМ ЗАХВАТОМ

Зажимы применяются при выполнении слесарно-монтажных, сварочных работ. Зажимы с плоским захватом используются как правило при работе с профильным листовым прокатом.

4332 ЗАЖИМ С ФИКСАЦИЕЙ С ПЛОСКИМ ЗАХВАТОМ SM-ТИП

Сталь 45 Никелирование



Новинка	Артикул	Длина, мм	Макс. раскрытие, мм	Норма упаковки	Вес, кг
	433 200	200	35	48/3	23,0
	433 250	250	40	36/3	22,0

435 ЗАЖИМЫ С ФИКСАЦИЕЙ С-ТИП

Зажимы применяются при выполнении слесарно-монтажных, сварочных работ. Зажим имеет плавающие губки, которые позволяют производить захват предметов различных форм, не имеющих двух параллельных плоскостей.

4352 ЗАЖИМЫ С ФИКСАЦИЕЙ С-ТИП

Сталь 45 Никелирование



Новинка	Артикул	Длина, мм	Макс. раскрытие, мм	Норма упаковки	Вес, кг
	435 280	280	95	24/3	18,0
	435 460	460	180	16/2	22,8



450 ЗАКЛЁПОЧНИКИ ДЛЯ ВЫТЯЖНЫХ ЗАКЛЁПОК

4501 ЗАКЛЁПОЧНИК УСИЛЕННЫЙ

Материал губок: сталь CrMo | Твёрдость губок: 53–57 HRC

Компактная модель заклёпочника для работы с наиболее популярными размерами алюминиевых и стальных вытяжных заклёпок. Комплектуется четырьмя сменными головками повышенной твёрдости.



Артикул	Рабочий Φ заклёпок, мм	Кол-во губок	Длина, мм	 шт	Вес, кг
450 163	Al 2,4; 3,2; 4,0; 4,8 Сталь 2,4; 3,2; 4,0	3	210	30/1	18,0

4503 ЗАКЛЁПОЧНИК ДВУРУЧНЫЙ УСИЛЕННЫЙ

Материал губок: сталь CrMo | Твёрдость губок: 53–57 HRC

Усиленная модель для работы с наиболее популярными размерами алюминиевых и стальных вытяжных заклёпок. Комплектуется сменными головками повышенной твёрдости и ёмкостью для сбора ножек отработанных заклёпок.



Артикул	Рабочий Φ заклёпок, мм	Кол-во губок	Длина, мм	 шт	Вес, кг
450 363	Al 2,4; 3,2; 4,0; 4,8; 6,4 Сталь 2,4; 3,2; 4,0; 4,8	3	360	10/1	14,0

451 ЗАКЛЁПКИ ВЫТЯЖНЫЕ АЛЮМИНИЕВЫЕ

Материал заклёпки: алюминий



Артикул	Φ × длина, мм	Кол-во в пакете, шт.	Норма упаковки	Вес, кг
451 306	3,2×6	50	400/100	18,4
451 310	3,2×10	50	400/100	21,2
451 406	4,0×6	50	200/50	14,7
451 410	4,0×10	50	200/50	16,5
451 416	4,0×16	50	200/50	19,5
451 506	4,8×6	50	200/50	21,7
451 510	4,8×10	50	200/50	24,7
451 516	4,8×16	50	200/50	14,8
451 520	4,8×20	50	100/50	16,7

Заклёпки реализуются упаковками по 50 шт в пакете.

452 ЗАКЛЁПКИ ВЫТЯЖНЫЕ АЛЮМИНИЕВЫЕ С ШИРОКИМ БОРТИКОМ

Материал заклёпки: алюминий



Артикул	Φ × длина, мм	Кол-во в пакете, шт.	Норма упаковки	Вес, кг
452 406	4,0×6	50	200/50	16,7
452 410	4,0×10	50	200/50	18,2

Заклёпки реализуются упаковками по 50 шт в пакете.

453 ЗАКЛЁПКИ ВЫТЯЖНЫЕ СТАЛЬНЫЕ

Материал заклёпки: сталь

Покрытие: цинк



Артикул	Φ × длина, мм	Кол-во в пакете, шт.	Норма упаковки	Вес, кг
453 406	4,0×6	50	200/50	24,8
453 410	4,0×10	50	200/50	27,3
453 416	4,0×16	50	100/50	17,2
453 508	4,8×8	50	100/50	19,4
453 512	4,8×12	50	100/50	21,7
453 516	4,8×16	50	100/50	25,0

Заклёпки реализуются упаковками по 50 шт в пакете.

456 ЗАКЛЁПОЧНИКИ ДЛЯ РЕЗЬБОВЫХ ЗАКЛЁПОК

4561

ЗАКЛЁПОЧНИК ДЛЯ РЕЗЬБОВЫХ ЗАКЛЁПОК УСИЛЕННЫЙ

Усиленная модель для работы с резьбовыми заклёпками размеров М3–М6. Комплектуется сменными насадками соответствующего калибра.



Артикул	Рабочие размеры заклёпок	Длина, мм	Норма упаковки	Вес, кг
456 163	М3, М4, М5, М6	220	20/1	16,0

4569

НАСАДКИ СМЕННЫЕ ДЛЯ РЕЗЬБОВОГО ЗАКЛЁПОЧНИКА



Артикул	Размер	Для заклёпочников	Норма упаковки	Вес, кг
456 903	М3	456 163, 456 363	500/100	16,0
456 904	М4	456 163, 456 363	500/100	16,0
456 905	М5	456 163, 456 363	200/50	6,4
456 906	М6	456 163, 456 363	200/50	6,4
456 908	М8	456 363	100/50	3,2
456 910	М10	456 363	100/50	3,2

4563

ЗАКЛЁПОЧНИК ДЛЯ РЕЗЬБОВЫХ ЗАКЛЁПОК ДВУРУЧНЫЙ

Усиленная модель для работы с резьбовыми заклёпками размеров М3–М10. Комплектуется сменными насадками соответствующего калибра.



Артикул	Рабочие размеры заклёпок	Длина, мм	Норма упаковки	Вес, кг
456 363	М3, М4, М5, М6, М8, М10	330	16/1	24,0

457 ЗАКЛЁПКИ РЕЗЬБОВЫЕ

Материал: сталь

Покрытие: цинк

Для более надёжной фиксации в материале на тело заклёпки нанесена продольная насечка.



Артикул	Размеры, мм	Ø тела, мм	Кол-во в пакете, шт.	шт	Вес, кг
457 410	М4×11	6	50	100/10	8,5
457 512	М5×13	7	50	100/10	10,8
457 614	М6×15	9	50	50/5	10,8
457 816	М8×17	11	50	50/5	16,5
457 920	М10×21	13	50	50/5	24,5

Заклёпки реализуются упаковками по 50 шт в пакете.



Видеообзор, демонстрирующий применение резьбового заклёпочника «Дело Техники»

462 НОЖНИЦЫ ЭЛЕКТРИКА

Ножницы электрика применяются для резки мягкого кабеля до 22 мм², кабельных стяжек, кабель-каналов, изоляционных материалов, медной и латунной фольги, а также используются для снятия изоляции кабеля.

- Микронасечки на лезвии для надёжного удержания разрезаемого материала
- Выемка на лезвии для удержания провода от выталкивания вперёд
- Эргономичные рукоятки
- Функциональный чехол



463 НОЖНИЦЫ УНИВЕРСАЛЬНЫЕ

Ножницы универсальные применяются для резки картона, пластмассы, верёвок, канатов, кевлара, проводов из цветного металла, а также веток растений.

Не предназначены для реза стальной проволоки и листового железа!

- Изготовлены из нержавеющей стали
- Многоуровневая заточка для обеспечения чистого реза
- Микронасечки на лезвии для надёжного удержания разрезаемого материала

4621 НОЖНИЦЫ ЭЛЕКТРИКА 140 ММ в пластиковом чехле

Сталь W/Мо-V | Твёрдость 58-60 HRC



Новинка	Артикул	Длина, мм	Длина режущ. кромки, мм	Норма упаковки	Вес, кг
	462 140	140	42	48/6	8,7

4631 НОЖНИЦЫ УНИВЕРСАЛЬНЫЕ 190 ММ

Нержавеющая сталь 420J2 | Твёрдость 50-54 HRC



Новинка	Артикул	Длина, мм	Длина режущ. кромки, мм	Норма упаковки	Вес, кг
	463 190	190	42	48/6	8,3

4621 НОЖНИЦЫ ЭЛЕКТРИКА 155 ММ в тетроновом чехле

Сталь W/Мо-V | Твёрдость 58-60 HRC



Новинка	Артикул	Длина, мм	Длина режущ. кромки, мм	Норма упаковки	Вес, кг
	462 150	155	60	48/6	9,6

4632 НОЖНИЦЫ УНИВЕРСАЛЬНЫЕ ИЗОГНУТЫЕ 185 ММ

Нержавеющая сталь 420J2 | Твёрдость 50-54 HRC



Новинка	Артикул	Длина, мм	Длина режущ. кромки, мм	Норма упаковки	Вес, кг
	463 290	185	42	48/6	8,3

5

КЛЮЧИ

- 51 Ключи гаечные 53
- 53 Ключи баллонные
и гайковёрты 69
- 54 Ключи торцевые 73
- 56 Ключи угловые 78



510 КЛЮЧИ РОЖКОВЫЕ

Сталь 6140CrV Твёрдость 44–48 HRC Никелирование

Двусторонние рожковые ключи из хромованадиевой стали. Никелирование с защитным лаковым слоем обеспечивает дополнительную антикоррозионную стойкость. Зев ключа повернут под углом 15° к продольной оси для большего удобства работы в ограниченном пространстве.

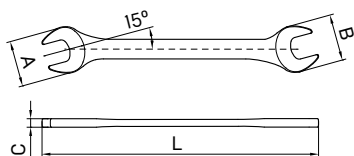

Артикул	Ø мм	L, мм	A, мм	B, мм	C, мм	шт	Вес, кг
510 076	6×7	110	14	16	4	500/5	32,6
510 098	8×9	120	17	18	4	500/5	31,0
510 108	8×10	120	18	22	5	500/5	32,0
510 110	10×11	130	23	25	5	300/5	23,7
510 120	10×12	130	23	27	5	250/5	19,7
510 130	10×13	145	23	28	5	250/5	20,5
510 132	12×13	145	26	28	5	250/5	25,5
510 143	13×14	160	30	31	6	200/5	20,5
510 154	14×15	160	31	34	6	200/5	23,0
510 173	13×17	180	30	36	6	150/5	21,0
510 174	14×17	180	30	36	6	150/5	21,0
510 176	16×17	180	33	36	6	150/5	22,0
510 197	17×19	200	36	41	7	100/5	16,0

Артикул	Ø мм	L, мм	A, мм	B, мм	C, мм	шт	Вес, кг
510 198	18×19	200	34	41	7	100/5	16,0
510 220	20×22	225	40	44	7	100/5	20,5
510 229	19×22	225	41	44	8	100/5	21,0
510 242	22×24	250	45	50	8	50/5	13,0
510 274	24×27	260	50	53	8	50/5	16,0
510 307	27×30	270	53	60	9	40/5	18,5
510 320	30×32	300	62	66	9	40/5	22,8
510 362	32×36	315	68	75	12	20/5	15,8
510 416	36×41	335	76	85	12	20/5	19,8
510 461	41×46	370	84	93	13	20/5	25,8
510 506	46×50	400	95	104	14	10/5	17,0
510 555	50×55	440	102	110	14	10/5	22,4

5105

НАБОРЫ КЛЮЧЕЙ РОЖКОВЫХ

Сталь 6140CrV Твёрдость 44–48 HRC Никелирование



Артикул	Кол-во, шт.	Вид упаковки	Размеры ключей в наборе	Норма упаковки	Вес, кг
510 580	8	Холдер	8×10, 10×12, 12×13, 14×15, 13×17, 17×19, 19×22, 22×24 мм	20/1	22,0
510 610	11	Планшет	8×10, 10×12, 12×13, 14×15, 13×17, 17×19, 19×22, 22×24, 24×27, 27×30, 30×32 мм	6/1	15,0
510 620	12	Планшет	6×7, 8×9, 10×11, 12×13, 14×15, 16×17, 18×19, 20×22, 21×23, 24×27, 25×28, 30×32 мм	6/1	13,0
ДЮЙМ. 510 892	12	Планшет	1/4"×5/16", 3/8"×13/32", 7/16"×1/2", 9/16"×19/32", 5/8"×11/16", 3/4"×13/16", 13/16"×7/8", 7/8"×15/16", 15/16"×1", 1"×1-1/16", 1-1/16"×1-1/8", 1-1/8"×1-1/4"	6/1	17,9

511 КЛЮЧИ КОМБИНИРОВАННЫЕ

Сталь 6140CrV Твёрдость 44–48 HRC Никелирование

Комбинированные ключи из хромованадиевой стали. Никелирование с защитным лаковым слоем обеспечивает дополнительную антикоррозионную стойкость. Зев рожкового ключа и накидная часть повернуты под углом 15° к продольной оси для большего удобства работы в ограниченном пространстве.

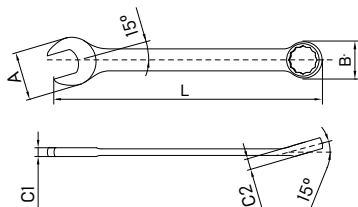

Артикул	Ø мм	L, мм	A, мм	B, мм	C1, мм	C2, мм	шт	Вес, кг
511 005	5,5	100	14	11	4	5	500/5	18,5
511 006	6	100	15	12	5	5	500/5	19,3
511 007	7	110	16	13	5	6	500/5	21,2
511 008	8	120	17	13	4	6	500/5	24,0
511 009	9	130	19	14	4	6	500/5	27,4
511 010	10	140	21	16	4	7	500/5	31,6
511 011	11	150	23	16	5	8	250/5	19,1
511 012	12	160	25	19	6	8	250/5	20,5
511 013	13	170	28	20	6	8	250/5	23,5
511 014	14	180	30	21	6	9	200/5	22,4
511 015	15	190	31	22	6	10	200/5	25,1
511 016	16	200	33	25	7	9	100/5	14,1
511 017	17	210	35	26	7	10	100/5	16,5
511 018	18	220	36	27	8	10	100/5	18,5
511 019	19	230	38	28	7	10	100/5	20,4
511 020	20	240	43	30	8	11	100/5	23,7
511 021	21	250	43	32	8	11	50/5	13,0
511 022	22	260	44	33	9	11	50/5	14,4
511 023	23	270	48	34	9	13	50/5	16,8

Артикул	Ø мм	L, мм	A, мм	B, мм	C1, мм	C2, мм	шт	Вес, кг
511 024	24	280	46	34	9	12	50/5	18,8
511 025	25	290	48	37	9	12	50/5	18,2
511 026	26	320	55	37	10	13	40/5	19,8
511 027	27	320	55	40	10	14	40/5	19,4
511 028	28	320	58	41	10	15	40/5	19,6
511 029	29	330	59	43	10	16	30/5	18,6
511 030	30	340	60	44	11	16	30/5	18,2
511 032	32	340	60	44	11	16	30/5	21,2
511 034	34	450	73	52	12	16	20/5	21,6
511 036	36	450	73	55	14	18	20/5	21,1
511 038	38	470	77	57	14	19	20/5	23,8
511 041	41	480	84	63	14	20	20/5	28,5
511 046	46	490	91	66	15	22	20/5	34,9
511 050	50	500	100	70	16	23	20/5	41,8
511 051	55	660	105	80	20	27	4/2	14,4
511 052	60	660	100	80	22	29	4/2	20,2
511 053	65	660	100	80	22	29	4/2	18,3
511 054	70	750	136	105	25	33	4/2	25,3

5110

НАБОРЫ КЛЮЧЕЙ КОМБИНИРОВАННЫХ в пластиковых холдерах

Сталь 6140CrV Твёрдость 44–48 HRC Никелирование



Артикул	Кол-во, шт.	Размеры ключей в наборе, мм	Норма упаковки	Вес, кг
511 060	6	8, 10, 12, 13, 14, 17	20/5	11,0
511 080	8	8, 9, 10, 12, 13, 14, 17, 19	20/5	15,0
511 090	9	8, 10, 12, 13, 14, 15, 17, 19, 22	10/5	11,0
511 120	12	6, 7, 8, 9, 10, 11, 12, 13, 14, 17, 19, 22	10/5	11,5
511 121	12	6, 8, 10, 12, 13, 14, 15, 16, 17, 18, 19, 22	10/5	13,0

5110

НАБОРЫ КЛЮЧЕЙ КОМБИНИРОВАННЫХ

в тетроновых планшетах

Сталь 6140CrV Твёрдость 44–48 HRC Никелирование



Артикул	Кол-во, шт.	Размеры ключей в наборе, мм	Норма упаковки	Вес, кг
511 061	6	8, 10, 12, 13, 14, 17	20/1	10,8
511 081	8	8, 9, 10, 12, 13, 14, 17, 19	20/1	15,5
511 091	9	8, 10, 12, 13, 14, 15, 17, 19, 22	20/1	22,0
511 122	12	6, 7, 8, 9, 10, 11, 12, 13, 14, 17, 19, 22	12/1	15,6
511 123	12	6, 8, 10, 12, 13, 14, 15, 16, 17, 18, 19, 22	12/1	17,4
511 220	22	6, 7, 8, 9, 10, 10, 11, 12, 13, 13, 14, 15, 16, 17, 18, 19, 21, 22, 24, 27, 30, 32	4/1	16,6
511 270	27	5.5, 6, 7, 8, 9, 10, 11, 12, 13, 14, 15, 16, 17, 18, 19, 20, 21, 22, 23, 24, 25, 26, 27, 28, 29, 30, 32	4/1	25,0

5113

НАБОРЫ КЛЮЧЕЙ КОМБИНИРОВАННЫХ

в фирменных сумках

Сталь 6140CrV Твёрдость 44–48 HRC Никелирование

Запатентованная тканевая сумка-держатель — собственная разработка «Дело Техники». В открытом состоянии представляет собой удобный органайзер с уникальной системой фиксации и яркой вышитой навигацией размерного ряда ключей. Данная компоновка обеспечивает максимально компактные размеры набора в сложенном виде.

Также Вы можете приобрести данную сумку отдельно, без ключей. Подробнее в разделе «973 — Сумки для наборов ключей» на 220 стр. каталога.



Артикул	Кол-во, шт.	Размеры ключей в наборе, мм	Норма упаковки	Вес, кг
511 308	8	8, 9, 10, 12, 13, 14, 17, 19	25/1	18,1
511 312	12	6, 8, 10, 12, 13, 14, 15, 16, 17, 18, 19, 22	16/1	21,7

5115

НАБОР КЛЮЧЕЙ КОМБИНИРОВАННЫХ И ИНСТРУМЕНТА, 11 ПРЕДМЕТОВ

в фирменной сумке

Сталь 6140CrV Твёрдость 44–48 HRC Никелирование

Набор состоит из самых необходимых инструментов для решения широкого спектра слесарных задач. За счёт продуманной раскладки комплектующих является компактным и мобильным, идеален для хранения в вещевых отсеках салона автомобиля.

Габариты сумки: раскрытая — 280 × 470 мм, сложенная — 280 мм, Ø 90 мм
Вес: 1,5 кг

Также Вы можете приобрести данную сумку отдельно, без инструмента. Подробнее в разделе «974 — Сумки для наборов инструмента» на 220 стр. каталога.

11
предм.



Артикул	Состав набора		Кол-во предм.	Норма упаковки	Вес, кг
511 511			11	12/1	19,0
①	411 165	Пассатижи	165 мм		
②	415 250	Клещи переставные	250 мм		
③	511 0xx	Ключи комбинированные	8, 10, 12, 13, 14, 17, 19 мм		
		Отвёртки			
④	721 054	SL (Шлиц)	⊖ SL5 × 100 мм		
⑤	722 024	PH (Крест)	⊕ PH2 × 100мм		



Видеобзор, демонстрирующий функциональность и технологичность набора ключей и инструмента в фирменной сумке Дело Техники.

5118

КЛЮЧИ КОМБИНИРОВАННЫЕ ДЮЙМОВЫЕ

Сталь 6140CrV | Твёрдость 44–48 HRC | Никелирование

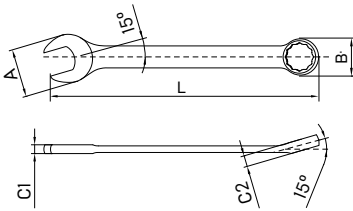

Новинка	Артикул	Ø дюйм	L, мм	A, мм	B, мм	C1, мм	C2, мм	ШТ	Вес, кг
	511 808	1/4"	100	19	12	4	5	500/5	19,4
	511 809	9/32"	110	19	12	4	5	500/5	21,2
	511 810	5/16"	120	20	13	5	6	500/5	24,6
	511 811	11/32"	130	20	15	5	6	500/5	28,5
	511 812	3/8"	140	20	16	5	6	500/5	31,5
	511 813	13/32"	140	20	14	6	7	500/5	31,7
	511 814	7/16"	150	24	18	6	7	250/5	19,0
	511 816	1/2"	170	25	20	6	7	250/5	24,6
	511 818	9/16"	180	30	22	7	8	200/5	21,9
	511 819	19/32"	190	30	24	7	9	200/5	24,9
	511 820	5/8"	200	34	24	7	9	100/5	13,9
	511 822	11/16"	210	35	25	7	10	100/5	16,8
	511 824	3/4"	230	40	30	8	10	100/5	20,4
	511 825	25/32"	240	40	30	8	10	100/5	24,0
	511 826	13/16"	250	40	30	9	11	50/5	13,6
	511 828	7/8"	260	44	30	9	12	50/5	13,5
	511 830	15/16"	290	50	35	9	12	50/5	19,0
	511 832	1"	290	50	35	9	12	50/5	18,3
	511 834	1-1/16"	320	55	40	11	13	40/5	19,3

	Артикул	Ø дюйм	L, мм	A, мм	B, мм	C1, мм	C2, мм	ШТ	Вес, кг
	511 836	1-1/8"	340	60	45	11	14	30/5	18,4
	511 838	1-3/16"	340	60	45	12	19	30/5	18,1
	511 840	1-1/4"	360	62	46	12	16	30/5	22,3
	511 842	1-5/16"	370	65	45	12	15	30/5	21,5
	511 844	1-3/8"	450	70	50	14	18	20/5	22,2
	511 846	1-7/16"	450	70	50	12	17	20/5	21,3
	511 848	1-1/2"	460	75	55	13	18	20/5	23,7
	511 850	1-5/8"	480	80	60	14	19	20/5	29,7
	511 852	1-9/16"	480	80	60	14	19	20/5	32,4
	511 854	1-11/16"	480	80	60	14	20	20/5	28,8
	511 856	1-3/4"	490	90	65	15	20	20/5	32,8
	511 858	1-13/16"	490	95	65	15	20	20/5	33,4
	511 860	1-7/8"	500	100	70	15	20	20/5	39,2
	511 864	2"	500	100	70	16	20	20/5	39,4
	511 870	2-3/16"	650	108	83	16	22	4/2	14,6
	511 876	2-3/8"	650	110	85	15	24	4/2	14,1
	511 882	2-9/16"	700	115	90	20	30	4/2	18,0
	511 884	2-5/8"	720	125	95	22	32	4/2	18,3
	511 888	2-3/4"	720	135	100	25	34	4/2	25,1

5118

НАБОРЫ КЛЮЧЕЙ КОМБИНИРОВАННЫХ ДЮЙМОВЫХ

Сталь 6140CrV | Твёрдость 44–48 HRC | Никелирование



Новинка	Артикул	Артикул старый	Кол-во, шт.	Вид упаковки	Размеры ключей в наборе, дюйм	Норма упаковки	Вес, кг
	511 890	511 098	9	Холдер	1/4", 5/16", 3/8", 7/16", 1/2", 9/16", 11/16", 3/4", 13/16"	10/1	8,8
	511 892	511 128	12	Холдер	1/4", 5/16", 11/32", 3/8", 7/16", 1/2", 9/16", 5/8", 11/16", 3/4", 13/16", 7/8"	10/1	13,2
	511 896	—	16	Планшет	1/4", 5/16", 3/8", 7/16", 1/2", 9/16", 5/8", 11/16", 3/4", 13/16", 7/8", 15/16", 1", 1-1/16", 1-1/8", 1-1/4"	6/1	23,0

512 КЛЮЧИ НАКИДНЫЕ

Сталь 31CrV3 Твёрдость 42-46 HRC Никелирование

Двусторонние накидные ключи из хромованадиевой стали. Накидной профиль со смещением в 75° от продольной оси для удобства проведения работ в ограниченном пространстве. Никелирование с защитным лаковым слоем обеспечивает дополнительную антикоррозионную стойкость.

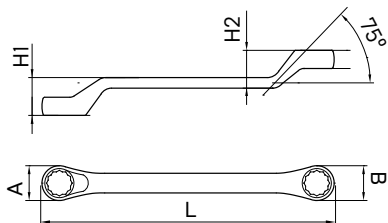

Артикул	Ø мм	L, мм	A, мм	B, мм	H1, мм	H2, мм	ШТ	Вес, кг
512 076	6×7	170	11	12,5	26	26	250/10	7,5
512 098	8×9	140	13,5	16	14	16	250/10	10,5
512 108	8×10	140	13,5	16	15	16	250/10	10,8
512 110	10×11	170	16	18,5	19	20	150/10	10,2
512 120	10×12	190	18,5	20,5	22	23	200/10	17,5
512 130	10×13	190	19	21	23	23	200/10	18,2
512 132	12×13	190	19	21	24	25	100/10	8,7
512 143	13×14	220	21	23	26	27	100/10	13,0
512 154	14×15	220	21	24	27	28	100/10	13,0
512 173	13×17	220	22	26	27	28	100/5	14,1

Артикул	Ø мм	L, мм	A, мм	B, мм	H1, мм	H2, мм	ШТ	Вес, кг
512 174	14×17	225	24	25	29	28	100/5	15,0
512 176	16×17	225	25	27	28	28	100/5	15,0
512 197	17×19	260	27	29	33	34	100/5	20,0
512 198	18×19	260	27	29	33	34	100/5	20,7
512 220	20×22	300	30	34	35	35	50/5	14,2
512 229	19×22	300	29	33	34	35	50/5	14,3
512 242	22×24	300	32	35	35	35	50/5	16,0
512 274	24×27	360	37	40	40	40	40/5	17,0
512 307	27×30	410	40	45	43	43	30/5	17,5
512 323	30×32	415	43	46	47	47	30/5	19,5

5125 НАБОРЫ КЛЮЧЕЙ НАКИДНЫХ

Сталь 31CrV3 Твёрдость 42-46 HRC Никелирование



Артикул	Кол-во, шт.	Вид упаковки	Размеры ключей в наборе	Норма упаковки	Вес, кг
512 560	6	Холдер	6×7, 8×9, 10×11, 12×13, 14×15, 17×19	20/1	12,0
512 580	8	Холдер	6×7, 8×9, 10×11, 12×13, 14×15, 16×17, 18×19, 20×22	16/1	17,0
512 600	10	Планшет	6×7, 8×9, 10×11, 12×13, 14×15, 16×17, 18×19, 20×22, 21×23, 24×27	8/1	15,0
512 620	12	Планшет	6×7, 8×9, 10×11, 12×13, 14×15, 16×17, 18×19, 20×22, 21×23, 24×27, 25×28, 30×32	6/1	19,0
дюйм. 512 892	12	Планшет	1/4"×5/16", 3/8"×13/32", 7/16"×1/2", 9/16"×19/32", 5/8"×11/16", 3/4"×13/16", 13/16"×7/8", 7/8"×15/16", 15/16"×1", 1"×1-1/16", 1-1/16"×1-1/8", 1-1/8"×1-1/4"	6/1	22,3

513 КЛЮЧИ РАЗРЕЗНЫЕ

Сталь 6140CrV Твёрдость 44–48 HRC Никелирование

Двусторонние разрезные ключи с шестигранным профилем для обслуживания гидравлических и пневматических систем.

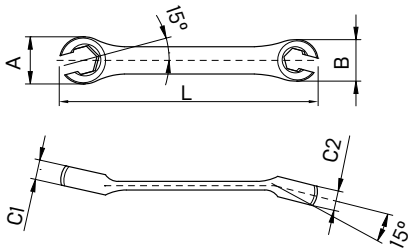

Артикул	Ø ММ	L, ММ	A, ММ	B, ММ	C1, ММ	C2, ММ	ШТ	Вес, КГ
513 108	8×10	140	17	20	7	8	400/25	21,0
513 110	10×11	150	21	23	8	8	300/25	18,6
513 119	9×11	150	19	21	8	9	400/25	23,6
513 120	10×12	160	20	23	8	9	300/25	20,7
513 131	11×13	175	23	25	8	9	300/25	24,3
513 132	12×13	175	26	27	9	10	300/25	24,6
513 142	12×14	190	26	27	9	10	200/25	23,1

Артикул	Ø ММ	L, ММ	A, ММ	B, ММ	C1, ММ	C2, ММ	ШТ	Вес, КГ
513 143	13×14	190	26	27	10	10	200/25	25,9
513 175	15×17	190	26	27	10	11	80/20	14,0
513 186	16×18	210	30	33	12	13	80/20	15,6
513 197	17×19	210	32	36	12	13	100/25	22,0
513 229	19×22	230	36	42	12	13	100/5	32,5
513 242	22×24	230	42	44	13	14	100/5	38,5

5135

НАБОРЫ КЛЮЧЕЙ РАЗРЕЗНЫХ

Сталь 6140CrV Твёрдость 44–48 HRC Никелирование



Артикул	Кол-во, шт.	Вид упаковки	Размеры ключей в наборе, мм	ШТ	Вес, кг
513 540	4	Планшет	8 × 10, 9 × 11, 12 × 13, 15 × 17	40/2	18,0
513 570	7	Планшет	8 × 10, 9 × 11, 10 × 11, 12 × 13, 13 × 14, 15 × 17, 17 × 19	20/1	19,7

514 КЛЮЧИ СПЕЦИАЛЬНЫЕ

5141

КЛЮЧИ НАКИДНЫЕ УДЛИНЁННЫЕ

Сталь 6140CrV Твёрдость 44–48 HRC Никелирование

Удлинённые накидные ключи применяются в условиях ограниченного пространства, при работе со шкивами, радиаторами охлаждения, а также для обслуживания элементов подвески и рулевого механизма.

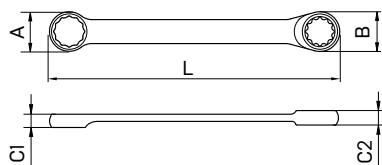

Артикул	Ø мм	L, мм	A, мм	B, мм	C1, мм	C2, мм	ШТ	Вес, кг
514 108	8×10	235	14	16	7	7	300/5	27,8
514 131	11×13	330	18	22	10	10	150/5	32,5
514 142	12×14	330	19	22	10	10	100/5	22,2
514 154	14×15	365	21	23	11	11	100/5	29,8

Артикул	Ø мм	L, мм	A, мм	B, мм	C1, мм	C2, мм	ШТ	Вес, кг
514 186	16×18	405	27	29	12	12	60/5	24,7
514 197	17×19	405	27	30	12	12	60/5	25,6
514 219	19×21	405	29	31	13	13	60/5	27,4

5144

КЛЮЧИ НАКИДНЫЕ TORX

Сталь 6140CrV Твёрдость 44–48 HRC Никелирование

Двусторонние накидные ключи с профилем TORX выполнены из хромованадиевой стали. Никелирование с защитным лаковым слоем обеспечивает дополнительную антикоррозионную стойкость.

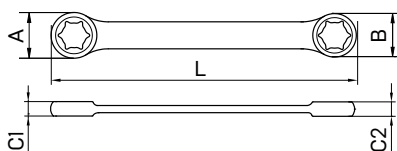

Артикул	Е-тип	L, мм	A, мм	B, мм	C1, мм	C2, мм	ШТ	Вес, кг
514 408	E6×E8	110	10	12	5	6	200/5	5,0
514 412	E10×E12	140	13	16	6	8	200/5	9,6
514 418	E14×E18	180	17	21	7	9	200/5	17,8
514 424	E20×E24	220	24	28	11	18	100/5	18,1

5144

НАБОР КЛЮЧЕЙ НАКИДНЫХ TORX

Сталь 6140CrV Твёрдость 44–48 HRC Никелирование



Артикул	Кол-во, шт.	Размеры ключей в наборе	ШТ	Вес, кг
514 440	4	E6×E8, E10×E12, E14×E18, E20×E24	50/1	20,0

515 КЛЮЧИ ТРЕЩОТОЧНЫЕ

5150

КЛЮЧИ ТРЕЩОТОЧНЫЕ КОМБИНИРОВАННЫЕ

Сталь 6140CrV | Твёрдость 44–48 HRC | Никелирование

Комбинированные ключи из хромованадиевой стали с 72-зубцовым храповым механизмом в накидной части. Никелирование с защитным лаковым слоем обеспечивает дополнительную антикоррозионную стойкость.

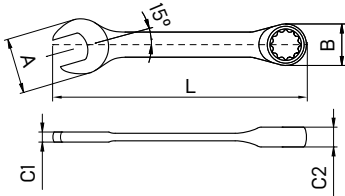

Артикул	Ø ММ	L, ММ	A, ММ	B, ММ	C1, ММ	C2, ММ	ШТ	Вес, КГ
515 006	6	130	14	15	5	6	200/5	10,3
515 007	7	140	16	17	5	7	200/5	11,3
515 008	8	140	17	19	5	7	200/5	12,7
515 009	9	150	20	21	6	7	200/5	14,4
515 010	10	160	22	22	6	8	200/5	16,8
515 011	11	165	25	24	6	9	200/5	19,0
515 012	12	170	26	25	6	9	200/5	20,6
515 013	13	180	27	27	7	9	200/5	24,6
515 014	14	190	29	28	7	9	200/5	27,8

Артикул	Ø ММ	L, ММ	A, ММ	B, ММ	C1, ММ	C2, ММ	ШТ	Вес, КГ
515 015	15	200	32	30	8	10	100/5	15,8
515 016	16	210	34	31	8	10	100/5	18,4
515 017	17	225	36	33	8	11	100/5	22,4
515 018	18	235	39	36	8	11	100/5	25,9
515 019	19	245	40	37	8	12	100/5	28,4
515 021	21	290	45	43	9	14	50/5	22,0
515 022	22	290	45	43	9	15	50/5	21,8
515 024	24	335	52	50	10	15	50/5	29,6

5150

НАБОРЫ КЛЮЧЕЙ КОМБИНИРОВАННЫХ ТРЕЩОТОЧНЫХ

Сталь 6140CrV | Твёрдость 44–48 HRC | Никелирование



Артикул	Кол-во, шт.	Вид упаковки	Размеры ключей в наборе, мм	Норма упаковки	Вес, кг
515 060	6	Холдер	8, 10, 12, 13, 14, 17	30/5	20,7
515 080	8	Холдер	8, 10, 12, 13, 14, 15, 17, 19	20/5	22,4
515 081	8	Планшет	8, 10, 12, 13, 14, 15, 17, 19	20/1	19,0
515 100	10	Холдер	8, 10, 12, 13, 14, 15, 17, 19, 22, 24	10/5	21,0
515 101	10	Планшет	8, 10, 12, 13, 14, 15, 17, 19, 22, 24	20/1	42,4
515 141	14	Планшет	7, 8, 10, 11, 12, 13, 14, 15, 16, 17, 18, 19, 22, 24	8/1	22,0

5150

НАБОР КЛЮЧЕЙ ТРЕЩОТОЧНЫХ КОМБИНИРОВАННЫХ

в фирменной сумке

Сталь 6140CrV

Твёрдость 44–48 HRC

Никелирование

Материал сумки: ткань Oxford

Заявленная тканевая сумка-держатель — собственная разработка «Дело Техники». В открытом состоянии представляет собой удобный органайзер с уникальной системой фиксации. Данная компоновка обеспечивает максимально компактные размеры набора в сложенном виде.

Также Вы можете приобрести данную сумку отдельно, без ключей.

Подробнее в разделе «973 — Сумки для наборов ключей» на 220 стр. каталога.



Артикул	Кол-во, шт.	Размеры ключей в наборе, мм	Норма упаковки	Вес, кг
515 085	8	8, 10, 12, 13, 14, 15, 17, 19	20/1	20,2

5152

КЛЮЧИ ТРЕЩОТОЧНЫЕ С ПЕРЕКЛЮЧАТЕЛЕМ

Сталь 6140CrV Твёрдость 44–48 HRC Никелирование

Комбинированные ключи из хромованадиевой стали с 72-зубцовым храповым механизмом в накидной части. Изменение направления вращения храповика осуществляется рычажным переключателем в теле ключа. Никелирование с защитным лаковым слоем обеспечивает дополнительную антикоррозионную стойкость.

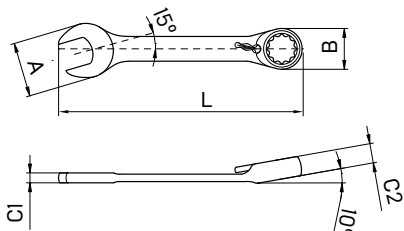

Артикул	⊙ мм	L, мм	A, мм	B, мм	C1, мм	C2, мм	ШТ	Вес, кг
515 208	8	140	17	19	5	7	200/5	13,0
515 209	9	150	20	21	6	7	200/5	15,1
515 210	10	160	22	22	6	8	200/5	17,5
515 211	11	165	25	24	6	9	200/5	21,1
515 212	12	170	26	25	6	9	200/5	22,4
515 213	13	180	27	27	7	9	200/5	25,0
515 214	14	190	29	28	7	9	100/5	13,6
515 215	15	200	32	30	8	10	100/5	16,5

Артикул	⊙ мм	L, мм	A, мм	B, мм	C1, мм	C2, мм	ШТ	Вес, кг
515 216	16	210	34	31	8	10	100/5	21,0
515 217	17	225	36	33	8	11	100/5	22,0
515 218	18	235	39	36	8	11	100/5	22,0
515 219	19	245	40	37	8	12	100/5	29,0
515 221	21	290	45	43	9	14	50/5	21,0
515 222	22	290	45	43	9	15	50/5	22,0
515 224	24	335	52	50	10	15	50/5	30,0

5152

НАБОРЫ КЛЮЧЕЙ ТРЕЩОТОЧНЫХ С ПЕРЕКЛЮЧАТЕЛЕМ

Сталь 6140CrV Твёрдость 44–48 HRC Никелирование



Артикул	Кол-во, шт.	Вид упаковки	Размеры ключей в наборе, мм	Норма упаковки	Вес, кг
515 260	6	Холдер	8, 10, 12, 13, 14, 17	30/5	17,0
515 280	8	Холдер	8, 10, 12, 13, 14, 15, 17, 19	20/5	18,0
515 281	8	Планшет	8, 10, 12, 13, 14, 15, 17, 19	20/1	19,0
515 300	10	Холдер	8, 10, 12, 13, 14, 15, 17, 19, 22, 24	10/5	22,0

5154

КЛЮЧИ ТРЕЩОТОЧНЫЕ ШАРНИРНЫЕ

Сталь 6140CrV Твёрдость 44–48 HRC Никелирование

Комбинированные ключи из хромованадиевой стали. 72-зубцовый храповый механизм в накидной части выполнен в виде поворотного шарнира. Никелирование с защитным лаковым слоем обеспечивает дополнительную антикоррозионную стойкость.

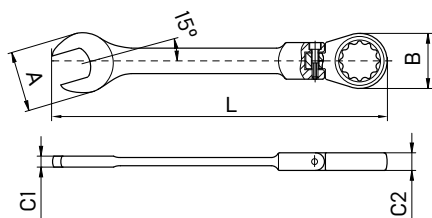

Артикул	Ø мм	L, мм	A, мм	B, мм	C1, мм	C2, мм	ШТ	Вес, кг
515 408	8	140	17	19	4	7	200/5	15,0
515 409	9	150	19	21	5	8	200/5	14,0
515 410	10	160	22	23	5	8	200/5	19,4
515 411	11	165	24	25	5	9	200/5	22,0
515 412	12	165	26	26	6	9	200/5	25,0
515 413	13	180	28	28	6	9	100/5	14,5

Артикул	Ø мм	L, мм	A, мм	B, мм	C1, мм	C2, мм	ШТ	Вес, кг
515 414	14	190	30	30	6	9	100/5	16,4
515 415	15	200	32	31	7	10	100/5	18,6
515 416	16	215	34	33	7	10	100/5	21,5
515 417	17	225	36	35	8	11	100/5	24,5
515 418	18	250	38	36	8	11	100/5	14,6
515 419	19	250	40	37	8	12	100/5	15,5

5154

НАБОРЫ КЛЮЧЕЙ ТРЕЩОТОЧНЫХ ШАРНИРНЫХ

Сталь 6140CrV Твёрдость 44–48 HRC Никелирование



515 480



515 485

Артикул	Кол-во, шт.	Вид упаковки	Размеры ключей в наборе, мм	Норма упаковки	Вес, кг
515 460	6	Холдер	8, 10, 12, 13, 14, 17	30/5	23,1
515 480	8	Холдер	8, 10, 12, 13, 14, 15, 17, 19	20/5	25,8
515 485	8	Фирменная сумка	8, 10, 12, 13, 14, 15, 17, 19	12/1	12,5

5156

КЛЮЧИ ТРЕЩОТОЧНЫЕ КОРОТКИЕ

Сталь 6140CrV

Твёрдость 44–48 HRC

Никелирование

Комбинированный трещоточный ключ укороченной формы для проведения слесарных работ в условиях ограниченного пространства. Изготовлен из хромованадиевой стали с 72-зубцовым храповым механизмом в накладной части.

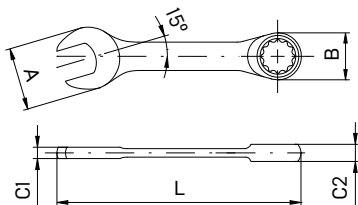

Артикул	⊘ мм	L, мм	A, мм	B, мм	C1, мм	C2, мм	 шт	Вес, кг
515 608	8	90	18	18	4	7	200/5	11,0
515 610	10	96	22	22	5	8	200/5	13,0
515 612	12	104	26	25	6	9	200/5	16,4
515 613	13	108	28	26	6	9	200/5	18,5

Артикул	⊘ мм	L, мм	A, мм	B, мм	C1, мм	C2, мм	 шт	Вес, кг
515 614	14	115	31	28	6	9	200/5	21,0
515 615	15	118	33	30	7	10	200/5	19,0
515 617	17	128	37	33	8	10	100/5	16,2
515 619	19	138	41	36	8	11	100/5	19,9

5156

НАБОР КЛЮЧЕЙ ТРЕЩОТОЧНЫХ КОРОТКИХ

Сталь 6140CrV

Твёрдость 44–48 HRC

Никелирование



Артикул	Кол-во, шт.	Размеры ключей в наборе	 шт	Вес, кг
515 661	6	8, 10, 12, 13, 14, 17	20/1	11,0

5159

ПЕРЕХОДНИКИ ДЛЯ ТРЕЩОТОЧНЫХ КЛЮЧЕЙ

Переходник позволяет использовать трещоточный ключ в качестве привода для торцевых головок.

Является предпочтительным вариантом в условиях ограниченного пространства в силу меньшей толщины ключей по сравнению со стандартными трещотками.



Артикул	Тип переходника	Длина, мм	Норма упаковки	Вес, кг
515 910	10 мм × 1/4"	20	1000/100	9,5
515 913	13 мм × 3/8"	24	500/100	10,0
515 919	19 мм × 1/2"	32	500/50	24,0

516 КЛЮЧИ ШАРНИРНЫЕ КОМБИНИРОВАННЫЕ

Сталь 6140 CrV Твёрдость 44 – 48 HRC Никелирование

Шарнирные комбинированные ключи представляют собой неразборный вариант привода и удлинителя с шарнирной двенадцатигранной торцевой головкой (угол наклона 180°). Предназначены для эффективного использования при работе в труднодоступных местах.

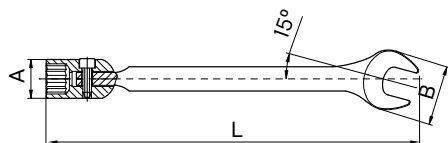

Артикул	Ø мм	L, мм	A, мм	B, мм	Норма упаковки	Вес, кг
516 006	6	150	11	13	250/5	14,0
516 007	7	150	12	13	250/5	14,5
516 008	8	160	13	18	250/5	18,0
516 009	9	160	14	18	250/5	18,0
516 010	10	175	15	23	250/5	23,0
516 011	11	175	16	23	250/5	24,0
516 012	12	200	18	26	100/5	13,0
516 013	13	210	19	28,5	100/5	15,5

Артикул	Ø мм	L, мм	A, мм	B, мм	Норма упаковки	Вес, кг
516 014	14	220	20	30,5	100/5	18,0
516 015	15	225	22	33	100/5	20,0
516 016	16	235	22	35,5	100/5	25,0
516 017	17	235	24	37	100/5	25,5
516 018	18	250	26	41	50/5	15,5
516 019	19	250	26	41	50/5	16,0
516 021	21	275	29	45,5	50/5	21,0
516 022	22	275	30	45,5	50/5	22,0

5160

НАБОР КЛЮЧЕЙ КОМБИНИРОВАННЫХ ШАРНИРНЫХ



Артикул	Кол-во, шт.	Вид упаковки	Размеры ключей в наборе, мм	Норма упаковки	Вес, кг
516 091	9	Планшет	6, 7, 8, 10, 12, 13, 14, 17, 19	20/1	25,0

517 КЛЮЧИ ШАРНИРНЫЕ ДВУСТОРОННИЕ

Сталь 6140CrV Твёрдость 44–48 HRC Никелирование

Шарнирный двусторонний ключ представляет собой неразборный вариант привода и удлинителя с шарнирной двенадцатигранной торцевой головкой (угол наклона 180°). Поворот торцевой головки параллельно телу ключа позволяет быстро отворачивать и заворачивать крепёж, когда не требуется приложение большого усилия.

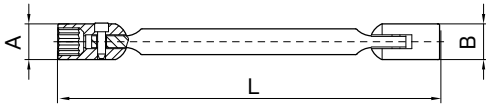

Артикул	Ø мм	L, мм	A, мм	B, мм	Норма упаковки	Вес, кг
517 076	6×7	180	11	11,5	250/5	21,0
517 098	8×9	195	13	14	200/5	21,0
517 108	8×10	195	13	15	200/5	22,5
517 110	10×11	215	15	16	200/5	30,0
517 120	10×12	215	15	18	200/5	32,0
517 132	12×13	225	18	19	100/5	20,5
517 142	12×14	225	18	20	100/5	21,2

Артикул	Ø мм	L, мм	A, мм	B, мм	Норма упаковки	Вес, кг
517 154	14×15	255	20	21	100/5	26,5
517 173	13×17	260	19	23,5	100/5	30,0
517 174	14×17	260	20	23,5	100/5	30,0
517 176	16×17	265	22	24	50/5	17,0
517 197	17×19	280	24	26	50/5	20,0
517 198	18×19	285	25	26	50/5	25,0
517 229	19×22	315	25,5	30	50/5	27,5

5175

НАБОР КЛЮЧЕЙ ШАРНИРНЫХ ДВУСТОРОННИХ



Артикул	Кол-во, шт.	Вид упаковки	Размеры ключей в наборе, мм	Норма упаковки	Вес, кг
517 571	7	Планшет	6×7, 8×9, 10×11, 12×13, 14×15, 16×17, 18×19	16/1	24,0

519 КЛЮЧИ РАЗВОДНЫЕ

Сталь 31CrV3 Твёрдость 34–40 HRC

Разводные ключи применяются для вращения четырёх-, шести-, восьмигранного крепежа. В тело ключа встроены червячный механизм, при помощи которого можно устанавливать различный размер захвата в зависимости от диаметра детали.

Артикул	Ø мм	L, мм	A, мм	C1, мм	C2, мм	ШТ	Вес, кг
519 115	0–15	150	43	11	7	120/6	15,5
519 120	0–23	200	60	15	7	60/6	16,3
519 125	0–27	250	72	17	7,5	48/6	22,0
519 130	0–34	300	81	19	10	36/6	26,0

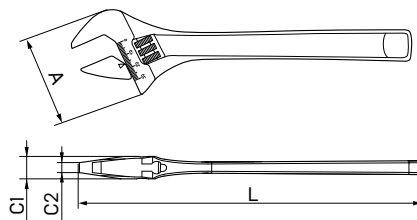

524 КЛЮЧИ ТРЕЩОТОЧНЫЕ УДЛИНЁННЫЕ

Сталь 6140CrV Твёрдость 44–48 HRC Никелирование

72-зубцовый трещоточный механизм позволяет применять ключ в ограниченном пространстве, обеспечивая высокий крутящий момент.

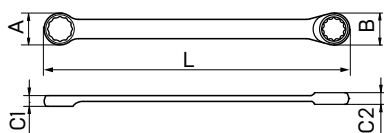

Артикул	Ø мм	L, мм	A, мм	B, мм	C1, мм	C2, мм	ШТ	Вес, кг
524 008	8	235	14	19	7	7	200/5	23,0
524 010	10	295	16	21	8	8	200/5	31,1
524 012	12	330	19	25	10	9	100/5	21,4
524 013	13	350	20	25	10	9	100/5	25,6
524 014	14	365	21	27	11	10	100/5	30,5
524 015	15	375	23	30	12	10	100/5	38,0
524 016	16	390	25	31	12	10	50/5	20,0
524 017	17	405	25	33	12	10	50/5	22,0
524 018	18	415	28	35	13	10	50/5	25,0
524 019	19	420	28	36	13	11	50/5	28,0

527 КЛЮЧИ ТРЕЩОТОЧНЫЕ МОНТАЖНЫЕ

Сталь 6140CrV Твёрдость 44–48 HRC Никелирование

Монтажные ключи широко применяются при сборке металлоконструкций, строительных лесов, стеллажей. Надёжный 32-зубцовый трещоточный механизм существенно ускоряет работу и позволяет применять ключ в ограниченном пространстве.

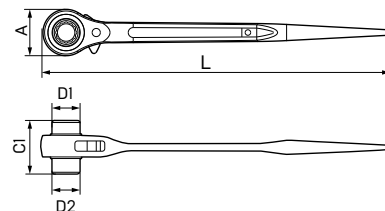

Артикул	Ø мм	L, мм	A, мм	B, мм	D1, мм	D2, мм	ШТ	Вес, кг
527 120	10×12	240	31	37	14	17	100/2	23,7
527 130	10×13	240	31	37	14	18	100/2	23,7
527 154	14×15	280	34	44	19	23	50/2	16,1
527 173	13×17	280	34	44	19	20	50/2	15,6
527 186	16×18	315	42	48	22	25	50/2	25,9
527 197	17×19	315	42	48	25	26	50/2	26,3
527 229	19×22	315	42	50	26	29	50/2	25,9
527 274	24×27	365	51	55	32	36	30/2	26,0
527 307	27×30	460	66	63	36	40	10/2	15,0
527 320	30×32	460	66	63	40	43	10/2	16,0

530 КЛЮЧИ БАЛЛОННЫЕ L-ОБРАЗНЫЕ

5300

КЛЮЧИ БАЛЛОННЫЕ L-ОБРАЗНЫЕ С ЛОПАТКОЙ

Сталь 31CrV3 Твёрдость 38–42 HRC Никелирование

Баллонный ключ применяется для монтажа/демонтажа резьбовых соединений при замене автомобильных колёс. Расположенная на оборотной стороне ключа лопатка используется при разбортировании колеса, а также как монтировка.

Тонкая и прочная торцевая часть. Полная термообработка ключей по всей длине.

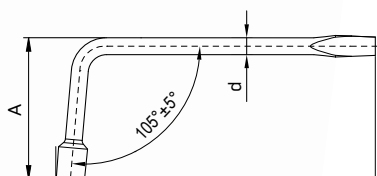
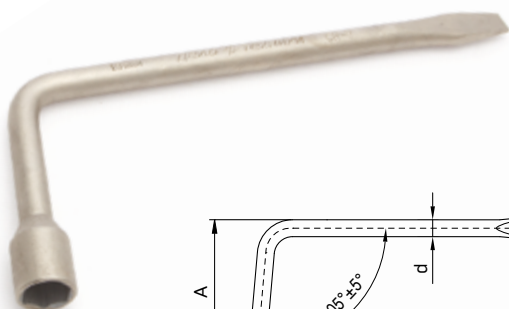

Артикул	Ø мм	L, мм	A, мм	d, мм	Норма упаковки	Вес, кг
530 017	17	275	125	16	30/10	17,6
530 019	19	275	125	16	30/10	17,2
530 021	21	325	130	16	30/10	20,0
530 022	22	325	130	16	30/10	20,4

531 КЛЮЧИ БАЛЛОННЫЕ КРЕСТОВЫЕ

Крестовые баллонные ключи применяются для монтажа/демонтажа резьбовых соединений при замене автомобильных колёс. Несколько размеров баллонного ключа (17, 19, 21 мм) делают его универсальным и позволяют использовать ключ с большинством применяемого колёсного крепежа.

5310

КЛЮЧ БАЛЛОННЫЙ КРЕСТОВОЙ

Сталь 31CrV3 Твёрдость 38–42 HRC Никелирование



Артикул	Ø мм	L, мм	Норма упаковки	Вес, кг
531 021	17 × 19 × 21 × 1/2"	380	10/1	13,0

5301

КЛЮЧ БАЛЛОННЫЙ ТЕЛЕСКОПИЧЕСКИЙ 1/2"

Сталь 31CrV3 Твёрдость головки 42–45 HRC Никелирование

Телескопическая конструкция позволяет применить рычаг большей длины, что позволяет значительно увеличить усилие крутящего момента при отворачивании прикипевшего крепежа.

Комплектуется двусторонней головкой 17×19 мм.

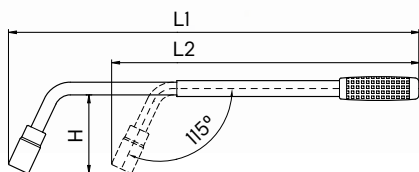
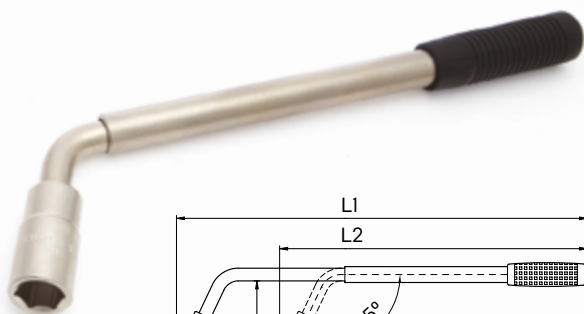

Артикул	Ø мм	L1, мм	L2, мм	H, мм	Норма упаковки	Вес, кг
530 179	17×19	380	500	100	20/10	22,0

5312

КЛЮЧИ БАЛЛОННЫЕ КРЕСТОВЫЕ УСИЛЕННЫЕ

Сталь 31CrV3 Твёрдость 38–42 HRC Никелирование



Артикул	Ø мм	L, мм	Норма упаковки	Вес, кг
531 221	17 × 19 × 21 × 1/2"	380	10/1	14,0
531 222	17 × 19 × 21 × 22 + вставка 1/2"	380	10/1	14,5



5314

КЛЮЧ БАЛЛОННЫЙ КРЕСТОВОЙ СКЛАДНОЙ

Сталь CrV6140 | Твёрдость 42–45 HRC | Хромирование, фосфат.

Изменяемая длина рычагов позволяет работать, не снимая ключа с колёсного крепежа и не задевая им дорожное покрытие [актуально для колёс малого диаметра]. Складная конструкция удобна для хранения и перевозки. Ключ комплектуется тетроновым чехлом.

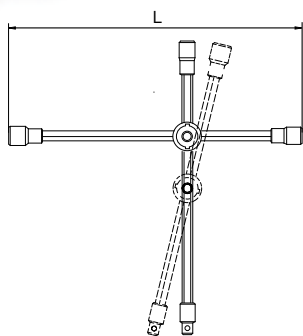

Артикул	Ø мм	L, мм	Норма упаковки	Вес, кг
531 421	17 × 19 × 21 × 1/2"	400	16/1	22,2

533 КЛЮЧИ БАЛЛОННЫЕ КОВАНЫЕ

Сталь 31CrV3 | Твёрдость 38–42 HRC | Никелирование

Тонкая и прочная торцевая часть. Полная термообработка ключей по всей длине.

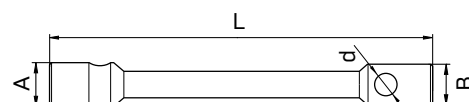

Артикул	Ø мм	L, мм	A, мм	B, мм	d, мм	ШТ	Вес, кг
533 273	24×27	360	36	39	20	12/1	16,5
533 274	24×27	400	40	42	20	12/1	18,1
533 275*	24×27	400	40	42	20	9/1	18,4
533 307	27×30	360	40	44	20	12/1	18,8
533 320	30×32	400	45	50	20	9/1	18,5
533 321*	30×32	400	45	50	20	6/1	20,8
533 332	32×33	400	48	48	20	9/1	18,5
533 333*	32×33	400	48	48	20	6/1	20,8
533 382	○ 22 × ○ 38	400	43	56	20	9/1	20,0

* В комплекте с воротком 600 мм и тетроновым чехлом

536 ГАЙКОВЁРТЫ МЕХАНИЧЕСКИЕ И ПРИНАДЛЕЖНОСТИ

Группа «536 — Головки 1" для механического гайковёрта» перенесена в раздел «640 — Торцевые головки и принадлежности 1"». Подробнее с артикулами данной группы можно ознакомиться на 137 стр. каталога.

5360

ГОЛОВКИ ШЕСТИГРАННЫЕ 1" ДЛЯ МЕХАНИЧЕСКОГО ГАЙКОВЁРТА

Сталь 45 | Твёрдость 36–40 HRC | Фосфатирование



6400
стр. 137

5363

НАБОРЫ ГОЛОВОК 1" ДЛЯ МЕХАНИЧЕСКОГО ГАЙКОВЁРТА



6470
стр. 138

5365

ГАЙКОВЁРТЫ МЕХАНИЧЕСКИЕ 1" (1:58)

Передаточное число 1:58

Твёрдость шестерней 42-46 HRC

Максимальный момент силы 5800 Н·м

Ручной гайковёрт применяется в работе с крепежом, требующим большого механического усиления крутящего момента.

Гайковёрт работает по принципу планетарного редуктора, в состав которого входят несколько взаимосвязанных планетарных передач, преобразующих и передающих крутящий момент.

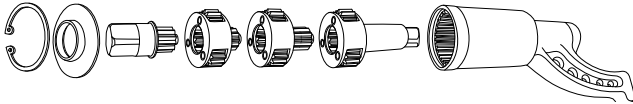
1:58
передаточное
число

Артикул	Состав комплекта		 шт	Вес, кг
536 580	Гайковёрт	270 мм	2/1	13,0
536 581	Гайковёрт Головки 6-гранные 1"	270 мм 32, 33 мм	2/1	16,3
536 591	Гайковёрт удлинённый Головки 6-гранные 1"	300 мм 32, 33 мм	2/1	16,3

5367

ГАЙКОВЁРТ МЕХАНИЧЕСКИЙ 1" УСИЛЕННЫЙ (1:64)

Передаточное число 1:64

Твёрдость шестерней 42-46 HRC

Максимальный момент силы 5800 Н·м

Артикул	Состав комплекта		 шт	Вес, кг
536 781	Гайковёрт Головки 6-гранные 1"	340 мм 32, 33 мм	2/1	20,5

1:64
передаточное
число



539 МОНТИРОВКИ

5390

МОНТИРОВКИ УСИЛЕННЫЕ

Сталь 65Mn Твёрдость 38–42 HRC Хромирование

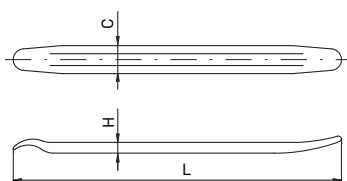
Изготовлены методом холодной ковки с последующей термообработкой.
Для увеличения прочности усиленная монтировка имеет двутавровое сечение тела.



Артикул	L, мм	C, мм	H, мм	Норма упаковки	Вес, кг
539 030	300	25	9,5	50/5	22,0
539 050	500	25	9,5	30/5	22,0
539 075	750	25	9,5	20/4	23,0

5392

МОНТИРОВКИ С РУКОЯТКАМИ

Сталь C45 Твёрдость 48–52 HRC Хромирование

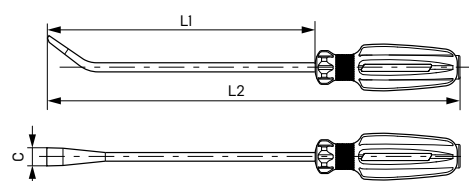

Артикул	C, мм	L1, мм	L2, мм	Норма упаковки	Вес, кг
539 210	11	110	220	120/6	19,1
539 220	16	195	320	60/6	19,7
539 230	20	325	450	60/6	27,1
539 240	20	465	590	60/6	33,6

5391

МОНТИРОВКИ

Сталь C45 Твёрдость 38–42 HRC Фосфатирование

Изготовлены методом холодной ковки с последующей термообработкой.

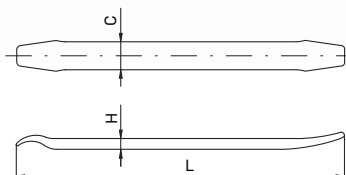

Артикул	L, мм	C, мм	H, мм	Норма упаковки	Вес, кг
539 130	300	19,5	5,5	100/1	11,0
539 150	500	24,5	8,5	50/1	37,5
539 170	700	24,5	8,5	30/1	29,0

5393

НАБОР МОНТИРОВОК С ДВУХКОМПОНЕНТНЫМИ РУКОЯТКАМИ

Сталь CrV Твёрдость 48–52 HRC



Артикул	Кол-во, шт.	Состав набора	Норма упаковки	Вес, кг
539 394	4	11,0 × 210 мм 16,5 × 300 мм 20,5 × 440 мм 20,5 × 580 мм	10/1	16,5

540 КЛЮЧИ ТОРЦЕВЫЕ L-ОБРАЗНЫЕ СКВОЗНЫЕ

Сталь 31CrV3 Твёрдость 38–42 HRC Хромирование

Ключ L-образный сочетает в себе два профиля: 12-гранный на короткой стороне ключа и 6-гранный на длинной стороне ключа для приложения большего усилия. Короткая сторона ключа имеет сквозное отверстие для работы с крепежом на шпильке.

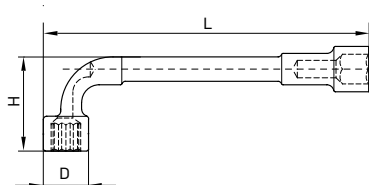

Артикул	Ø мм	L, мм	D, мм	H, мм	Норма упаковки	Вес, кг
540 006	6	105	13	27	200/20	16,5
540 007	7	107	14	28	200/20	17,0
540 008	8	112	14	31	200/20	19,5
540 009	9	120	14	32	100/10	10,5
540 010	10	130	15,5	35	150/15	17,5
540 011	11	136	16,5	38	100/10	13,5
540 012	12	145	18,5	40	100/10	16,5
540 013	13	154	20	43	60/10	12,0
540 014	14	160	21	48	50/10	11,2
540 015	15	170	22,5	48	50/10	12,2

Артикул	Ø мм	L, мм	D, мм	H, мм	Норма упаковки	Вес, кг
540 016	16	178	24	52	50/10	13,7
540 017	17	187	25,5	54	50/10	15,8
540 018	18	195	26,5	55	30/5	12,0
540 019	19	205	28	65	30/5	13,8
540 021	21	225	32	68	25/5	15,6
540 022	22	225	32	68	25/5	15,0
540 024	24	248	35,5	75	20/4	17,0
540 027	27	280	38	84	16/2	18,3
540 030	30	310	42	86	10/2	15,7
540 032	32	330	45	90	10/2	16,7

5400

НАБОР КЛЮЧЕЙ ТОРЦЕВЫХ L-ОБРАЗНЫХ СКВОЗНЫХ

Сталь 31CrV3 Твёрдость 38–42 HRC Хромирование



Артикул	Кол-во, шт.	Вид упаковки	Размеры ключей в наборе, мм	Норма упаковки	Вес, кг
540 070	7	Планшет	8, 10, 12, 13, 14, 17, 19	10/1	15,6

544 КЛЮЧИ ТРУБЧАТЫЕ ШТАМПОВАННЫЕ

Сталь 31CrV3 Хромирование

Двусторонний трубчатый ключ с полым телом применяется для работы со шпильками, датчиками, свечами зажигания.

В качестве привода используется вороток (в комплект не входит).



Артикул	Ø мм	L, мм	A, мм	B, мм	Норма упаковки	Вес, кг
544 076	6×7	110	9	10	400/50	16,0
544 087	7×8	110	10	11	400/50	16,0
544 098	8×9	110	11	12	400/50	16,0
544 108	8×10	120	12	14	400/50	20,0
544 110	10×11	120	14	15	200/25	15,0
544 120	10×12	120	14	16	200/25	15,0
544 132	12×13	140	16	17	200/25	12,0
544 143	13×14	140	17	18	200/25	11,0
544 154	14×15	140	18	19	200/25	22,0

Артикул	Ø мм	L, мм	A, мм	B, мм	Норма упаковки	Вес, кг
544 176	16×17	150	20	21	150/15	21,0
544 197	17×19	160	22	24	100/10	20,0
544 198	18×19	160	23	24	100/10	20,0
544 219	19×21	165	24	26	80/8	17,0
544 220	20×22	170	25	28	80/8	20,0
544 229	19×22	170	24	27	80/8	20,0
544 274	24×27	190	30	33	50/5	20,0
544 320	30×32	210	36	38	50/5	22,0

5445

НАБОРЫ КЛЮЧЕЙ ТРУБЧАТЫХ ШТАМПОВАННЫХ

Сталь 31CrV3 Хромирование



Артикул	Кол-во, шт.	Вид упаковки	Состав набора	Норма упаковки	Вес, кг
544 570	7	Планшет	6×7, 8×9, 10×11, 12×13, 14×15, 16×17, 18×19 мм Вороток 180 мм	10/1	8,5
544 620	12	Планшет	6×7, 8×9, 8×10, 10×11, 12×13, 13×14, 14×15, 16×17, 17×19, 19×21, 24×27, 30×32 мм Воротки 180, 250 мм	8/1	18,5

5449

ВОРОТКИ ДЛЯ КЛЮЧЕЙ ТРУБЧАТЫХ

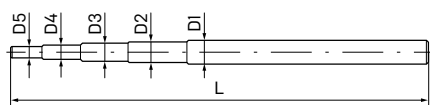

Новинка

Артикул	L, мм	D1, мм	D2, мм	D3, мм	D4, мм	D5, мм	ШТ	Вес, кг
544 918	180	12	10	8	6	-	100/10	14,3
544 925	250	14	12	10	8	6	60/10	15,6

545 КЛЮЧИ ТРУБЧАТЫЕ КОВАНЫЕ

Сталь 31CrV3 Твёрдость 38–42 HRC Никелирование

Двусторонний кованый торцевой ключ для работы в ограниченном пространстве. Шестигранное тело ключа позволяет создать дополнительное усилие, используя гаечный ключ.

Тело ключа не является полым.

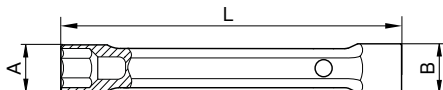

Артикул	Ø мм	L, мм	A, мм	B, мм	Норма упаковки	Вес, кг
545076	6 × 7	105	10	11	250/25	11,0
545098	8 × 9	110	12,5	13,5	250/25	14,0
545108	8 × 10	120	13	15	200/20	14,0
545110	10 × 11	120	15	16	200/20	15,5
545120	10 × 12	120	15	17	150/15	13,0
545132	12 × 13	140	17,5	19	100 /10	11,5
545154	14 × 15	145	20	21,5	100 /10	18,0

Артикул	Ø мм	L, мм	A, мм	B, мм	Норма упаковки	Вес, кг
545176	16 × 17	155	22,5	24	50/10	13,0
545197	17 × 19	160	23	27	50/10	14,0
545198	18 × 19	165	25,5	26	50/10	15,0
545221	21 × 22	185	29	30	50/10	15,7
545242	22 × 24	195	32,5	36,5	50/10	22,0
545274	24 × 27	195	32,5	36,5	24/4	11,5
545320	30 × 32	210	42	44,5	24/4	18,5

5454

НАБОРЫ КЛЮЧЕЙ ТРУБЧАТЫХ КОВАНЫХ

Сталь 31CrV3 Твёрдость 38–42 HRC Никелирование



Артикул	Кол-во, шт.	Вид упаковки	Состав набора	Норма упаковки	Вес, кг
545 470	7	Планшет	6 × 7, 8 × 9, 10 × 11, 12 × 13, 14 × 15, 16 × 17, 18 × 19 мм Вороток 180 мм	10/1	11,5

546 КЛЮЧИ ТОРЦЕВЫЕ СТУПИЧНЫЕ

5460

КЛЮЧИ ТОРЦЕВЫЕ СТУПИЧНЫЕ ШТАМПОВАННЫЕ ШЕСТИГРАННЫЕ

Сталь 31CrV3 Хромирование Толщина стенки 4 мм

Отверстие под вороток Ø 20мм

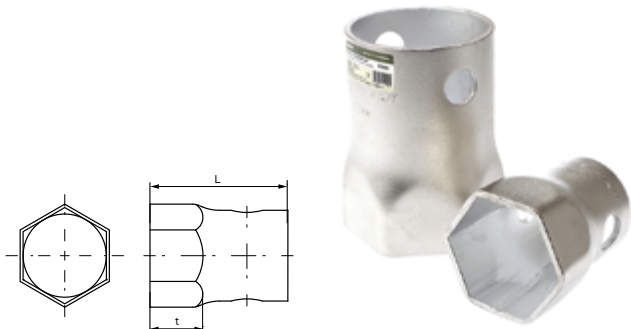

Артикул	Ø мм	L, мм	t, мм	Норма упаковки	Вес, кг
546 036	36	90	20	65/1	21,5
546 055	55	90	35	35/1	18,3
546 060	60	90	35	30/1	16,6
546 065	65	90	35	30/1	21,0
546 075	75	130	35	20/1	22,5
546 080	80	130	35	20/1	22,4
546 085	85	130	35	20/1	21,2
546 090	90	130	35	20/1	24,0
546 095	95	130	35	16/1	17,5
546 105	105	130	35	14/1	22,4

5464

КЛЮЧИ ТОРЦЕВЫЕ СТУПИЧНЫЕ ШТАМПОВАННЫЕ ДВУСТОРОННИЕ

Сталь 31CrV3 Хромирование Толщина стенки 4 мм

Отверстие под вороток Ø 20мм



546 455



546 462

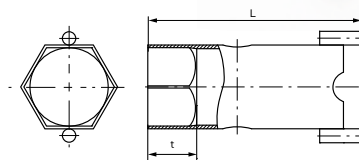

Артикул	Ø мм	Кол-во граней	t, мм	L, мм	Норма упаковки	Вес, кг
546 455	55	6	35	145	25/1	21,0
546 462	50×62	8	25×25	130	30/1	22,0

5462

КЛЮЧИ ТОРЦЕВЫЕ СТУПИЧНЫЕ ШТАМПОВАННЫЕ ВОСЬМИГРАННЫЕ

Сталь 31CrV3 Хромирование Толщина стенки 4 мм

Отверстие под вороток Ø 20мм

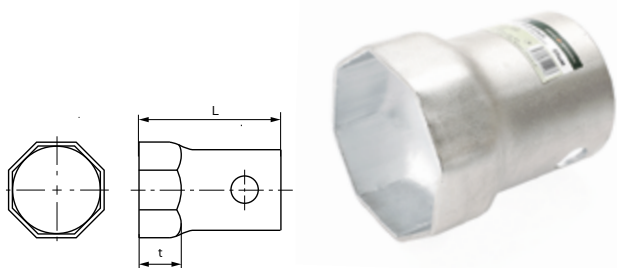

Артикул	Ø мм	L, мм	t, мм	Норма упаковки	Вес, кг
546 280	80	90	35	25/1	18,5
546 282	82	90	35	25/1	21,0
546 286	86	130	35	25/1	21,2
546 295	95	130	35	20/1	21,6
546 302	102	130	35	16/1	20,5
546 304	104	130	35	16/1	21,0
546 310	110	130	35	12/1	18,7
546 315	115	130	35	12/1	19,4

5466

КЛЮЧИ ТОРЦЕВЫЕ СТУПИЧНЫЕ ШЕСТИГРАННЫЕ

Сталь 31CrV3 Твёрдость: 38-42 HRC Хромирование

Отверстие под вороток Ø 22мм

Горячая штамповка с последующей термообработкой.

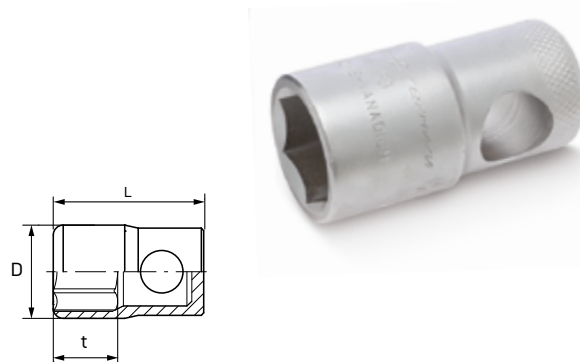

Артикул	Ø мм	D, мм	t, мм	L, мм	Норма упаковки	Вес, кг
546 630	30	43	33	80	32/4	14,5
546 636	36	50	33	80	40/5	23,0

547 КЛЮЧИ СВЕЧНЫЕ

5471

КЛЮЧИ СВЕЧНЫЕ ТРУБЧАТЫЕ

Сталь 31CrV3 Хромирование

В теле ключа имеется резиновая вставка, надёжно фиксирующая свечу зажигания.
В качестве привода применяется вороток (в комплект не входит).

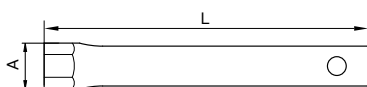

Артикул	⊘ мм	A, мм	L, мм	Норма упаковки	Вес, кг
547 116	16	22	200	100/10	15,0
547 121	21	28	200	100/10	16,9
547 161*	16×21	19×24	160	100/10	14,0
547 216	16	22	280	100/10	20,0
547 221	21	28	280	100/10	24,5

* Ключ не имеет резиновой вставки.

5473

КЛЮЧИ СВЕЧНЫЕ КАРДАНЫЕ

Сталь 31CrV3 Твёрдость 38–42 HRC Никелирование

В теле ключа имеется резиновая вставка, надёжно фиксирующая свечу зажигания. Карданное соединение позволяет применять ключ в труднодоступных местах. Угол отклонения кардана 140°.

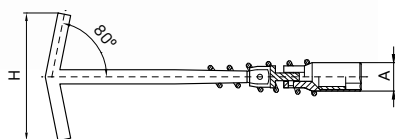
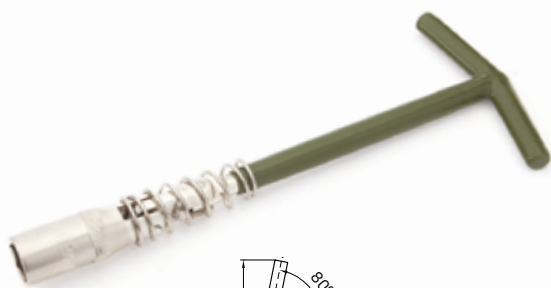

Артикул	⊘ мм	A, мм	H, мм	L, мм	Норма упаковки	Вес, кг
547 316	16	24	100	240	48/12	12,0
547 321	21	28	100	240	48/12	13,0
547 516	16	24	100	500	48/12	19,0
547 521	21	28	100	500	48/12	20,0

5474

КЛЮЧИ СВЕЧНЫЕ ШАРНИРНЫЕ

Сталь 31CrV3 Твёрдость 48–52 HRC Хромирование

В теле ключа имеется резиновая или магнитная вставка (в зависимости от модели), надёжно фиксирующая свечу зажигания. Шарнирное соединение позволяет применять свечной ключ в труднодоступных местах.

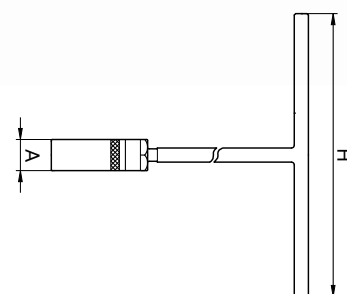

Артикул	⊘ мм	Тип вставки	Кол-во граней	L, мм	A, мм	H, мм	шт	Вес, кг
547 414	14	резина	12	350	20	195	50/1	21,0
547 416	16	резина	6	350	22	195	50/1	21,0
547 421	21	резина	6	350	28	195	50/1	23,0
547 454	14	магнит	12	350	20	195	50/1	23,0
547 456	16	магнит	6	350	22	195	50/1	23,0
547 461	21	магнит	6	350	28	195	50/1	25,0
547 616	16	резина	6	500	22	195	45/1	23,0
547 621	21	резина	6	500	28	195	40/1	25,0

56 КЛЮЧИ УГЛОВЫЕ

560 КЛЮЧИ ЧЕТЫРЁХГРАННЫЕ

5600

КЛЮЧИ ЧЕТЫРЁХГРАННЫЕ МЕТРИЧЕСКИЕ

Сталь 31CrV3 Твёрдость 47–52 HRC Хромирование

Холодный прокат с последующей термической обработкой.

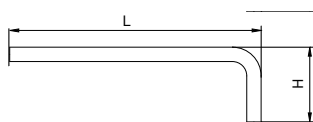

Артикул	□ мм	L, мм	H, мм	Норма упаковки	Вес, кг
560 008	8	155	45	200/10	18,5
560 010	10	175	50	100/10	16,5
560 011	11	185	55	60/10	12,5
560 012	12	190	60	60/10	15,5
560 013	13	195	50	40/10	12,5

5601

КЛЮЧ S-ОБРАЗНЫЙ ЧЕТЫРЁХГРАННЫЙ 8 × 10 мм

Сталь 40Cr Твёрдость 44–46 HRC Хромирование

Холодный прокат с последующей термической обработкой.
Применяется для откручивания масляных пробок
в автомобилях марки Peugeot, Renault и Volvo.

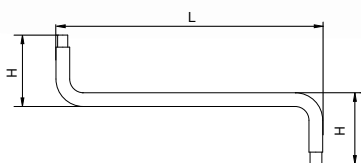

Артикул	□ мм	Длина, мм	H, мм	Норма упаковки	Вес, кг
560 108	8 × 10	230	60	60/20	18,0

5605

КЛЮЧИ ЧЕТЫРЁХГРАННЫЕ ДЮЙМОВЫЕ

Сталь 31CrV3 Твёрдость 47–52 HRC Хромирование

Холодный прокат с последующей термической обработкой.

II

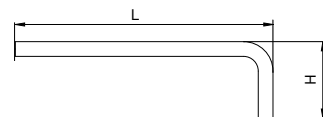

Артикул	□ дюйм	L, мм	H, мм	Норма упаковки	Вес, кг
560 524	3/8"	175	50	100/10	15,0
560 532	1/2"	190	60	60/10	17,5

561 КЛЮЧИ ШЕСТИГРАННЫЕ

5610

КЛЮЧИ ШЕСТИГРАННЫЕ МЕТРИЧЕСКИЕ

Сталь 31CrV3 Твёрдость 47–52 HRC Хромирование

Холодный прокат с последующей термической обработкой.

III

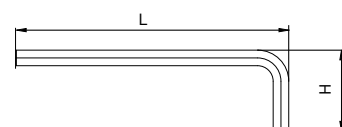

Артикул	○ мм	L, мм	H, мм	Норма упаковки	Вес, кг
561 003	3	95	25	1000/10	7,2
561 004	4	105	30	1000/10	14,2
561 005	5	115	30	500/10	12,6
561 006	6	135	40	400/10	16,1
561 007	7	145	40	250/10	15,0
561 008	8	155	45	200/10	15,8
561 009	9	165	50	100/10	11,3
561 010	10	175	50	100/10	14,1
561 011	11	185	55	60/10	10,6
561 012	12	185	60	60/10	13,2
561 013	13	195	60	40/10	10,6
561 014	14	210	65	40/10	13,1
561 016	16	225	75	30/10	14,5
561 017	17	245	80	30/10	17,2
561 019	19	270	85	30/10	23,4

561 НАБОРЫ КЛЮЧЕЙ ШЕСТИГРАННЫХ

Сталь 31CrV3 Твёрдость 47–52 HRC Хромирование

Холодный прокат с последующей термической обработкой. В комплектации наборов учтены особенности ремонта автомобилей и монтажных работ общего назначения.

5610 НАБОР КЛЮЧЕЙ ШЕСТИГРАННЫХ КОРОТКИХ



Артикул	Кол-во, шт.	Размеры ключей в наборе, мм	Норма упаковки	Вес, кг
561 093	9	3, 4, 5, 6, 7, 8, 9, 10, 12	40/10	20,8

5610 НАБОР КЛЮЧЕЙ ШЕСТИГРАННЫХ СТАНДАРТНОЙ ДЛИНЫ



Артикул	Кол-во, шт.	Размеры ключей в наборе, мм	Норма упаковки	Вес, кг
561 094	9	3, 4, 5, 6, 7, 8, 9, 10, 12	40/10	28,0

5610 НАБОРЫ КЛЮЧЕЙ ШЕСТИГРАННЫХ КОРОТКИХ



Артикул	Кол-во, шт.	Размеры ключей в наборе, мм	Норма упаковки	Вес, кг
561 090	9	1.5, 2, 2.5, 3, 4, 5, 6, 8, 10	40/10	12,8
561 100	10	1.5, 2, 2.5, 3, 4, 5, 6, 7, 8, 10	40/10	14,0

5610 НАБОРЫ КЛЮЧЕЙ ШЕСТИГРАННЫХ СТАНДАРТНОЙ ДЛИНЫ

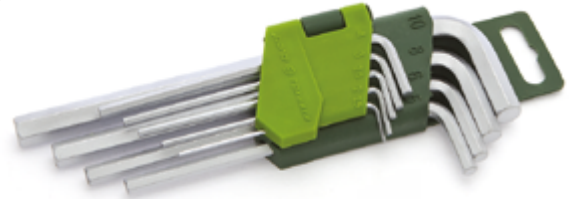

Артикул	Кол-во, шт.	Размеры ключей в наборе, мм	Норма упаковки	Вес, кг
561 091	9	1.5, 2, 2.5, 3, 4, 5, 6, 8, 10	40/10	16,2
561 101	10	1.5, 2, 2.5, 3, 4, 5, 6, 7, 8, 10	40/10	16,9

5611 НАБОР КЛЮЧЕЙ ШЕСТИГРАННЫХ УДЛИНЁННЫХ

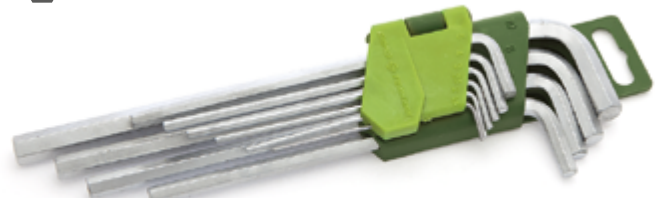

Артикул	Кол-во, шт.	Размеры ключей в наборе, мм	Норма упаковки	Вес, кг
561 102	10	1.5, 2, 2.5, 3, 4, 5, 6, 7, 8, 10	40/10	21,7

5615

КЛЮЧИ ШЕСТИГРАННЫЕ ДЮЙМОВЫЕ

Сталь 31CrV3 Твёрдость 47–52 HRC Хромирование

Холодный прокат с последующей термической обработкой.

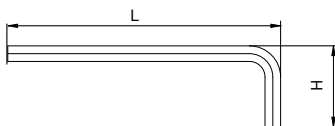

Артикул	Ø дюйм	L, мм	H, мм	Норма упаковки	Вес, кг
561 524	3/8"	175	50	100/10	12,7
561 532	1/2"	190	60	60/10	14,7

562 КЛЮЧИ ШЕСТИГРАННЫЕ С ШАРОМ

Холодный прокат с последующей термической обработкой. В комплектации наборов учтены особенности ремонта автомобилей и монтажных работ общего назначения.

5620

НАБОРЫ КЛЮЧЕЙ ШЕСТИГРАННЫХ С ШАРОМ СТАНДАРТНОЙ ДЛИНЫ

Сталь 31CrV3 Твёрдость 47–52 HRC Хромирование

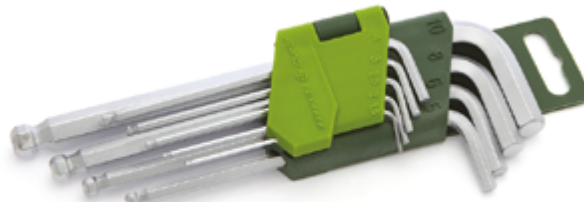

Артикул	Кол-во, шт.	Размеры ключей в наборе, мм	Норма упаковки	Вес, кг
562 091	9	1,5, 2, 2,5, 3, 4, 5, 6, 8, 10	40/10	16,2
562 101	10	1,5, 2, 2,5, 3, 4, 5, 6, 7, 8, 10	40/10	19,1

5615

НАБОР КЛЮЧЕЙ ШЕСТИГРАННЫХ ДЮЙМОВЫХ

Сталь 31CrV3 Твёрдость 47–52 HRC Хромирование

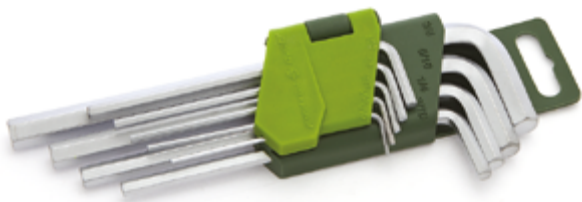

Артикул	Кол-во, шт.	Размеры ключей в наборе, дюйм	Норма упаковки	Вес, кг
561 590	9	1/16", 5/64", 3/32", 1/8", 5/32", 3/16", 1/4", 5/16", 3/8"	40/10	15,9

5620

НАБОР КЛЮЧЕЙ ШЕСТИГРАННЫХ С ШАРОМ УДЛИНЁННЫХ

Сталь 31CrV3 Твёрдость 47–52 HRC Хромирование

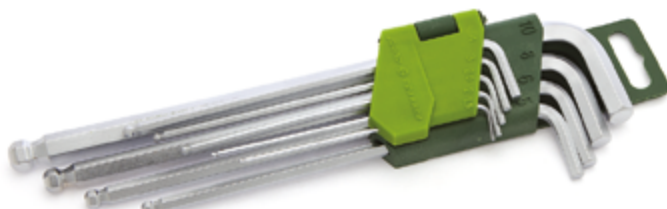

Артикул	Кол-во, шт.	Размеры ключей в наборе, мм	Норма упаковки	Вес, кг
562 092	9	1,5, 2, 2,5, 3, 4, 5, 6, 8, 10	40/10	19,5

563 КЛЮЧИ УГЛОВЫЕ TORX

Холодный прокат с последующей термической обработкой. В комплектации наборов учтены особенности ремонта автомобилей и монтажных работ общего назначения.

5630
НАБОР КЛЮЧЕЙ TORX КОРОТКИХ

Сталь 31CrV3 | Твёрдость 47–52 HRC | Хромирование

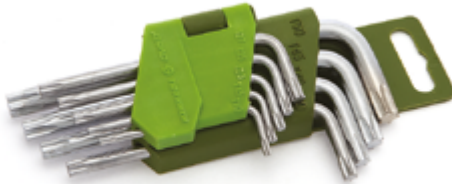

Артикул	Кол-во, шт.	Размеры ключей в наборе, Torx	Норма упаковки	Вес, кг
563 090	9	T10, T15, T20, T25, T27, T30, T40, T45, T50	40/10	12,5

5630
НАБОР КЛЮЧЕЙ TORX СТАНДАРТНОЙ ДЛИНЫ

Сталь 31CrV3 | Твёрдость 47–52 HRC | Хромирование

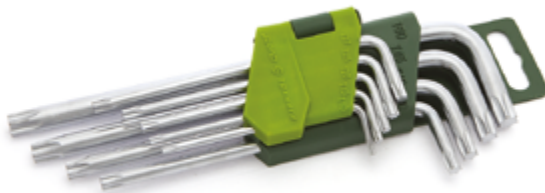

Артикул	Кол-во, шт.	Размеры ключей в наборе, Torx	Норма упаковки	Вес, кг
563 091	9	T10, T15, T20, T25, T27, T30, T40, T45, T50	40/10	15,8

5635
НАБОР КЛЮЧЕЙ TORX С ОТВЕРСТИЕМ СТАНДАРТНОЙ ДЛИНЫ

Сталь 31CrV3 | Твёрдость 47–52 HRC | Хромирование

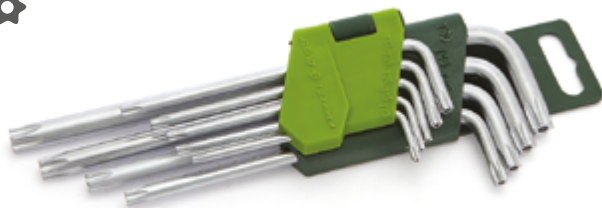

Артикул	Кол-во, шт.	Размеры ключей в наборе, Torx	Норма упаковки	Вес, кг
563 591	9	T10, T15, T20, T25, T27, T30, T40, T45, T50	40/10	15,8

5635
НАБОР КЛЮЧЕЙ TORX С ОТВЕРСТИЕМ УДЛИНЁННЫХ

Сталь 31CrV3 | Твёрдость 47–52 HRC | Хромирование

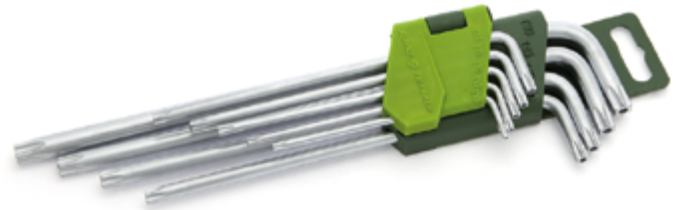

Артикул	Кол-во, шт.	Размеры ключей в наборе, Torx	Норма упаковки	Вес, кг
563 592	9	T10, T15, T20, T25, T27, T30, T40, T45, T50	40/10	15,8

564 НАБОР КЛЮЧЕЙ УГЛОВЫХ РАЗНОПРОФИЛЬНЫХ
5645
НАБОР КЛЮЧЕЙ ШЕСТИГРАННЫХ И TORX УДЛИНЁННЫХ

Сталь 31CrV3 | Твёрдость 47–52 HRC | Хромирование



Артикул	Кол-во, шт.	Размеры ключей в наборе	Норма упаковки	Вес, кг
564 518	18	Hex: 1.5, 2, 2.5, 3, 4, 5, 6, 8, 10 мм Torx: T10, T15, T20, T25, T27, T30, T40, T45, T50	24/1	22,5

6

ТОРЦЕВЫЕ ГОЛОВКИ И НАБОРЫ

60	Головки 1/4"	83
61	Головки 3/8"	94
62	Головки 1/2"	101
63	Головки 3/4"	134
64	Головки 1"	137
66	Головки ударные 1/2"	141
67	Головки ударные 3/4"	147
69	Динамометрические ключи	148



600 ГОЛОВКИ ШЕСТИГРАННЫЕ 1/4"

6000

ГОЛОВКИ ШЕСТИГРАННЫЕ 1/4"

Сталь CrV50Bv30 Твёрдость 45–47 HRC Хромирование

Изготовлены методом холодной штамповки с последующей термообработкой.

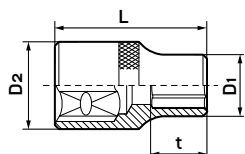

Артикул	Ø мм	L, мм	D1, мм	D2, мм	t, мм	ШТ	Вес, кг
600 040	4	25	7	12	7	576/12	7,5
600 050	5	25	8	12	7	576/12	7,5
600 055	5,5	25	8,5	12	7	576/12	7,5
600 056	6	25	9,5	12	7	576/12	7,8
600 057	7	25	11	12	7	576/12	8,0
600 058	8	25	12	12	11	576/12	8,0
600 059	9	25	13	12	11	576/12	7,0
600 060	10	25	14,5	12	11	576/12	9,0
600 061	11	25	16	12,5	11	576/12	12,6
600 062	12	25	17	13	11	576/12	13,9
600 063	13	25	18	14	11	576/12	15,8
600 064	14	25	20	14,5	11	576/12	16,7

6002

ГОЛОВКИ ШЕСТИГРАННЫЕ УДЛИНЁННЫЕ 1/4"

Сталь CrV50Bv30 Твёрдость 45–47 HRC Хромирование

Изготовлены методом холодной штамповки с последующей термообработкой.

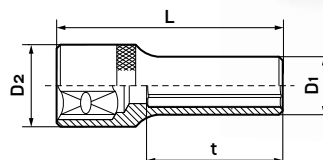

Артикул	Ø мм	L, мм	D1, мм	D2, мм	t, мм	ШТ	Вес, кг
600 240	4	50	7	12	30	576/12	12,7
600 250	5	50	8	12	30	576/12	13,3
600 256	6	50	9,5	12	30	576/12	13,8
600 257	7	50	11	12	33	576/12	15,4
600 258	8	50	12	12	34	576/12	16,5
600 259	9	50	13	12	34	576/12	19,5
600 260	10	50	15	12	34	576/12	23,2
600 261	11	50	16	13	34	576/12	27,7
600 262	12	50	17	13	34	576/12	29,7
600 263	13	50	18	13	34	576/12	32,3
600 264	14	50	20	13	34	576/12	34,6

6001

НАБОР ГОЛОВОК ШЕСТИГРАННЫХ 1/4"

Сталь CrV50Bv30 Твёрдость 45–47 HRC Хромирование

Комплект на металлической планке.



Артикул	Кол-во, шт.	Размеры головок в наборе, мм	Норма упаковки	Вес, кг
600 113	13	4; 4,5; 5; 5,5; 6; 7; 8; 9; 10; 11; 12; 13; 14	40/20	12,1

6003

НАБОР ГОЛОВОК ШЕСТИГРАННЫХ УДЛИНЁННЫХ 1/4"

Сталь CrV50Bv30 Твёрдость 45–47 HRC Хромирование

Комплект на металлической планке.



Артикул	Кол-во, шт.	Размеры головок в наборе, мм	Норма упаковки	Вес, кг
600 313	13	4; 4,5; 5; 5,5; 6; 7; 8; 9; 10; 11; 12; 13; 14	40/20	18,9

6004

НАБОР ГОЛОВОК ШЕСТИГРАННЫХ ДЮЙМОВЫХ 1/4"

Сталь CrV50Bv30 Твёрдость 45–47 HRC Хромирование

Комплект на металлической планке.



Артикул	Кол-во, шт.	Размеры головок в наборе, дюйм	Норма упаковки	Вес, кг
600 411	11	5/32", 3/16", 7/32", 1/4", 9/32", 5/16", 11/32", 3/8", 7/16", 15/32", 1/2"	40/20	9,9

6005

НАБОР ГОЛОВОК ШЕСТИГРАННЫХ УДЛИНЁННЫХ ДЮЙМОВЫХ 1/4"

Сталь CrV50Bv30 Твёрдость 45–47 HRC Хромирование

Комплект на металлической планке.



Артикул	Кол-во, шт.	Размеры головок в наборе, дюйм	Норма упаковки	Вес, кг
600 511	11	5/32", 3/16", 7/32", 1/4", 9/32", 5/16", 11/32", 3/8", 7/16", 15/32", 1/2"	40/20	16,6

6007

НАБОР ГОЛОВОК ШЕСТИГРАННЫХ С ТРЕЩОТКОЙ 1/4"

Сталь CrV50Bv30 Твёрдость 45–47 HRC Хромирование

Комплект на пластиковом держателе.



Артикул	Состав набора		Кол-во предм.	Норма упаковки	Вес, кг
600 711			11	20/1	18,5
600 0xx	Головки 6-гранные 1/4"	○ 4, 5, 6, 7, 8, 9, 10, 11, 12, 13 мм			
608 745	Трещотка 1/4"	150 мм (45 зубцов)			

6007

НАБОР ГОЛОВОК И ПРИНАДЛЕЖНОСТЕЙ 1/4", 19 ПРЕДМЕТОВ







Сталь CrV50Bv30 Твёрдость 45–47 HRC Хромирование

Наборы инструмента «Дело Техники» разработаны с учётом особенностей устройства и ремонта современных автомобилей. Продуманная раскладка комплектующих стала более удобной. Кейсы снабжены усиленными замками.

Размер кейса: 220×155×60 мм
Вес: 1,0 кг



19
предм.

Артикул	Состав набора	Кол-во предм.	Норма упаковки	Вес, кг
600 719		19	10/1	10,5
 600 0xx	Головки 6-гранные 1/4"	○ 4; 4,5; 5; 5,5; 6; 7; 8; 9; 10; 11; 12; 13; 14 мм		
 608 010	Вороток 1/4"	115 мм		
 608 745	Трещотка 1/4"	150 мм (45 зубцов)		
 608 815	Рукоятка 1/4"	150 мм		
 609 0xx	Удлинители 1/4"	50, 150 мм		
 609 401	Кардан 1/4"	40 мм		

6007











НАБОР ГОЛОВОК И ПРИНАДЛЕЖНОСТЕЙ 1/4", 35 ПРЕДМЕТОВ

Сталь CrV50Bv30 Твёрдость 45–47 HRC Хромирование

Размер кейса: 220×155×60 мм
Вес: 1,4 кг



35
предм.

Артикул	Состав набора	Кол-во предм.	Норма упаковки	Вес, кг
600 735		35	10/1	14,9
 600 0xx	Головки 6-гранные 1/4"	○ 4; 4,5; 5; 5,5; 6; 7; 8; 9; 10; 11; 12; 13; 14 мм		
 600 2xx	Головки 6-гранные удлинённые 1/4"	○ 4; 4,5; 5; 5,5; 6; 7; 8; 9; 10; 11; 12; 13; 14 мм		
 608 010	Вороток 1/4"	115 мм		
 608 745	Трещотка 1/4"	150 мм (45 зубцов)		
 608 815	Рукоятка 1/4"	150 мм		
 609 0xx	Удлинители 1/4"	50, 100 мм		
 609 320	Удлинитель гибкий 1/4"	145 мм		
 609 401	Кардан 1/4"	40 мм		
 609 501	Держатель бит 1/4"	○ 1/4"F × ○ 1/4"F		
 798 310	Адаптер для шуруповёрта	■ 1/4"М × ● 1/4"М		



6007

НАБОР ГОЛОВОК И ПРИНАДЛЕЖНОСТЕЙ 1/4", 46 ПРЕДМЕТОВ

Сталь CrV50Bv30

Твёрдость 45–47 HRC

Хромирование

Размер кейса: 220×155×60 мм

Вес: 1,4 кг

46
предм.



Артикул	Состав набора	Кол-во предм.	Норма упаковки	Вес, кг
600 746		46	10/1	15,0
600 0xx	Головки 6-гранные 1/4"	○ 4; 4,5; 5; 5,5; 6; 7; 8; 9; 10; 11; 12; 13; 14 мм		
603 0xx	Головки Torx 1/4"	⦿ E5, E6, E7, E8, E10		
604 xxx	Головки со вставками 1/4"			
	Шлиц	⊖ SL4; SL5,5; SL7 мм		
	Крест	⊕ PH1, PH2, PH3,		
	Pozidriv	⊕ PZ1, PZ2		
	Hex (шестигранник)	● 3, 4, 5, 6, 7, 8 мм		
	Torx	⦿ T8, T10, T15, T20, T25, T30		
608 010	Вороток 1/4"	115 мм		
608 745	Трещотка 1/4"	150 мм (45 зубцов)		
608 815	Рукоятка 1/4"	150 мм		
609 0xx	Удлинители 1/4"	50, 100 мм		
609 320	Удлинитель гибкий 1/4"	145 мм		
609 401	Кардан 1/4"	40 мм		
798 310	Адаптер для шуруповёрта	■ 1/4"М × ● 1/4"М		

6009

НАБОР ГОЛОВОК 1/4" С ИНСТРУМЕНТОМ ДЛЯ ОБСЛУЖИВАНИЯ МОТОЦИКЛА, 37 ПРЕДМЕТОВ

Материал сумки: масло-водоотталкивающая ткань Oxford

Мы разработали уникальную компактную сумку для мотоинструмента. Универсальный набор можно поместить в кофр любого мотоцикла, где он займёт минимальное место. Инструмент в сумке надёжно зафиксирован.

Данный набор подойдёт не только для мотоцикла, но и для автомобиля, бытового использования. При необходимости набор может быть самостоятельно доукомплектован.

Конструкция сумки и состав набора запатентованы.

Габариты: раскрытая — 360×230 мм;
сложенная — 110×230×60 мм
Вес: 1,5 кг













Видеообзор, демонстрирующий состав, комплектацию и эксплуатацию набора инструмента в фирменной сумке Дело Техники.



37
предм.



Также Вы можете приобрести данную сумку отдельно, без инструмента. Подробнее в разделе «974 — Сумки для наборов инструмента» на стр. 221 каталога.

Артикул	Состав набора		Кол-во предм.	Норма упаковки	Вес, кг
600 937			36	12/1	19,8
 415 180	Клещи переставные	180 мм			
 547 161	Ключ свечной трубчатый	16×21 мм			
 600 0xx	Головки 6-гранные 1/4"	⊙ 6, 8, 9, 10, 11, 12, 13, 14 мм			
 603 0xx	Головки Torx 1/4"	⊕ E6, E7, E8, E10			
 604 xxx	Головки со вставками 1/4"				
	Шлиц	⊖ SL4, SL7			
	Крест	⊕ PH1, PH2			
	Hex (шестигранник)	⊙ 3, 4, 5, 6, 7, 8 мм			
	Torx	⊕ T8, T10, T15, T20, T25, T30			
 608 745	Трещотка 1/4"	150 мм (45 зубцов)			
 608 815	Рукоятка 1/4"	150 мм			
 609 0xx	Удлинители 1/4"	50, 100 мм			
 609 320	Удлинитель гибкий 1/4"	145 мм			
 609 401	Кардан 1/4"	40 мм			



6007

















НАБОР ГОЛОВОК И ПРИНАДЛЕЖНОСТЕЙ 1/4", 70 ПРЕДМЕТОВ

70
предм.

Сталь CrV50Bv30 | Твёрдость 45–47 HRC | Хромирование

Наиболее полный набор головок и принадлежностей 1/4", представленный на сегодняшний день в ассортименте «Дело Техники». За счёт широкого разнообразия инструмента, включённого в состав набора, он оптимально подходит для решения большинства бытовых задач.

Размер кейса: 325×210×60 мм
Вес: 2,7 кг

Артикул	Состав набора	Кол-во предм.	Норма упаковки	Вес, кг
600 770		70	4/1	11,0
 600 0xx	Головки 6-гранные 1/4"	○ 4, 4.5, 5, 5.5, 6, 7, 8, 9, 10, 11, 12, 13, 14 мм		
 600 2xx	Головки 6-гранные удлинённые 1/4"	○ 5.5, 6, 7, 8, 9, 10, 11, 12, 13, 14 мм		
 603 0xx	Головки Torx 1/4"	⦿ E4, E5, E6, E7, E8, E10		
 604 xxx	Головки со вставками 1/4"			
	Шлиц	⊖ SL4, SL5.5, SL7		
	Крест	⊕ PH1, PH2, PH3		
	Pozidriv	⊗ PZ1, PZ2, PZ3		
	Hex (шестигранник)	● 3, 4, 5, 6, 7, 8 мм		
	Torx	⦿ TH8, TH10, TH15, TH20, TH25, TH27, TH30, TH40		
 608 010	Вороток T-образн. 1/4"	115 мм		
 608 115	Вороток L-образн. 1/4"	150 мм		
 608 745	Трещотка 1/4"	150 мм (45 зубцов)		
 608 815	Рукоятка 1/4"	150 мм		
 609 0xx	Удлинители 1/4"	100, 250 мм		
 609 205	Удлинитель качающийся 1/4"	50 мм		
 609 320	Удлинитель гибкий 1/4"	145 мм		
 609 401	Кардан 1/4"	40 мм		
 79x xxx	Биты 1/4" (длина 50мм)			
	Шлиц	⊖ SL4, SL5.5		
	Крест	⊕ PH1, PH2		
	Pozidriv	⊗ PZ1, PZ2		
 798 132	Держатель для бит	● 1/4"М × ○ 1/4"F		
 798 310	Адаптер для шуруповёрта	■ 1/4"М × ● 1/4"М		
 838 227	Магнит телескопический	2,7 кгс		



603 ГОЛОВКИ TORX 1/4"

ГОЛОВКИ TORX (E-тип) 1/4"

Сталь CrV50Bv30 | Твёрдость 45–47 HRC | Хромирование

Изготовлены методом холодной штамповки с последующей термообработкой.

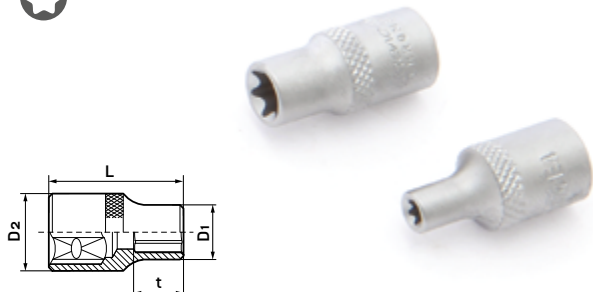

Артикул	Размер, E-тип	L, мм	D1, мм	D2, мм	t, мм	ШТ	Вес, кг
603 005	E5	25	7	12	10	576/12	23,2
603 006	E6	25	8	12	10	576/12	23,2
603 007	E7	25	9	12	10	576/12	23,2
603 008	E8	25	10	12	10	576/12	23,2
603 010	E10	25	10	12	10	576/12	28,8

604 ГОЛОВКИ СО ВСТАВКАМИ 1/4"

Изготовлены методом холодной штамповки с последующей термообработкой.

6040

ГОЛОВКИ СО ВСТАВКАМИ SL 1/4"

Вставка: сталь S2 | Твёрдость 55–60 HRC

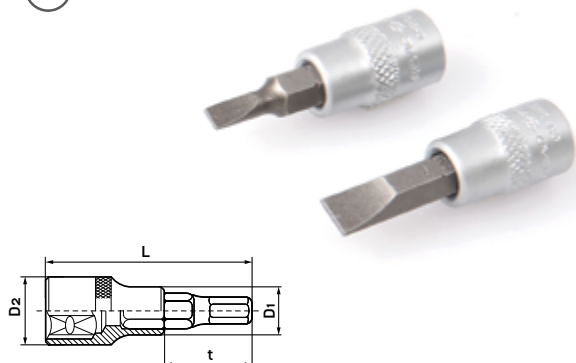

Артикул	Размер, мм	L, мм	D1, мм	D2, мм	t, мм	ШТ	Вес, кг
604 004	SL4	38	7	12	10	800/40	12,5
604 005	SL5.5	38	8	12	10	800/40	13,0
604 007	SL7	38	9	12	10	800/40	13,1

6041

ГОЛОВКИ СО ВСТАВКАМИ PH 1/4"

Вставка: сталь S2 | Твёрдость 55–60 HRC

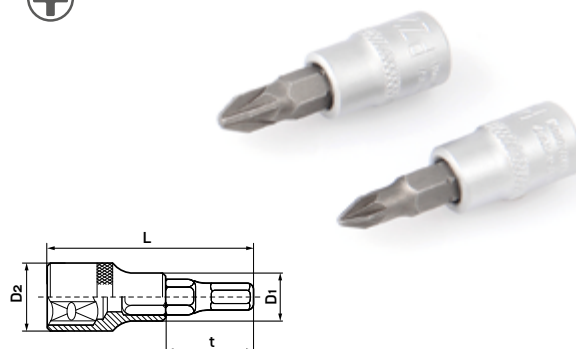

Артикул	Размер	L, мм	D1, мм	D2, мм	t, мм	ШТ	Вес, кг
604 100	PH0	38	7	12	10	800/40	12,4
604 101	PH1	38	8	12	10	800/40	12,6
604 102	PH2	38	9	12	10	800/40	13,2
604 103	PH3	38	9	12	10	800/40	12,7

6042

ГОЛОВКИ СО ВСТАВКАМИ PZ 1/4"

Вставка: сталь S2 | Твёрдость 55–60 HRC

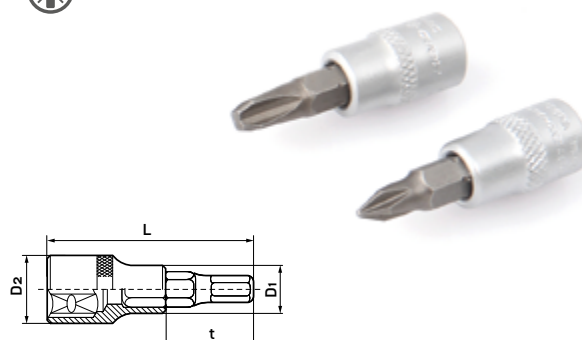

Артикул	Размер	L, мм	D1, мм	D2, мм	t, мм	ШТ	Вес, кг
604 201	PZ1	38	8	12	10	800/40	12,7
604 202	PZ2	38	9	12	10	800/40	12,8



6044

ГОЛОВКИ СО ВСТАВКАМИ TH 1/4"

Вставка: сталь S2 Твёрдость 55-60 HRC

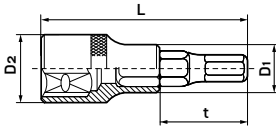

Новинка

Артикул	Размер	L, мм	D1, мм	D2, мм	t, мм	ШТ	Вес, кг
604 408	TH8	38	8	12	10	800/40	12,1
604 409	TH9	38	9	12	10	800/40	12,2
604 410	TH10	38	8	12	10	800/40	12,3
604 415	TH15	38	9	12	10	800/40	12,5
604 420	TH20	38	8	12	10	800/40	12,5
604 425	TH25	38	9	12	10	800/40	12,7
604 427	TH27	38	8	12	10	800/40	13,0
604 430	TH30	38	9	12	10	800/40	13,0
604 440	TH40	38	9	12	10	800/40	13,5

6045

ГОЛОВКИ СО ВСТАВКАМИ НХХ 1/4"

Вставка: сталь S2 Твёрдость 55-60 HRC

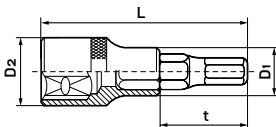

Новинка

Артикул	Размер, мм	L, мм	D1, мм	D2, мм	t, мм	ШТ	Вес, кг
604 503	H3	38	8	12	10	800/40	13,0
604 504	H4	38	9	12	10	800/40	13,0
604 505	H5	38	8	12	10	800/40	13,4
604 506	H6	38	9	12	10	800/40	14,0
604 507	H7	38	8	12	10	800/40	14,5
604 508	H8	38	9	12	10	800/40	15,5

608 ВОРОТКИ, ТРЕЩОТКИ 1/4"

6080

ВОРОТОК Т-ОБРАЗНЫЙ 1/4"

Сталь CrV50Bv30 Твёрдость 45-47 HRC Хромирование



Артикул	Длина, мм	Норма упаковки	Вес, кг
608 010	115	400/50	19,5

6081

ВОРОТОК L-ОБРАЗНЫЙ 1/4"

Сталь CrV50Bv30 Твёрдость 45-47 HRC Хромирование

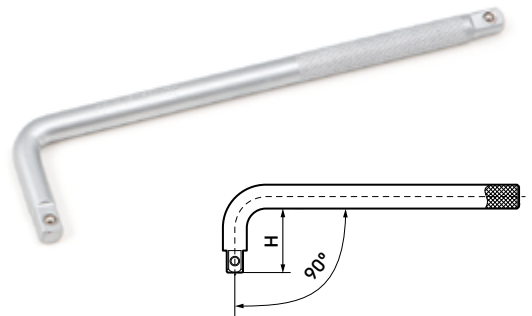

Новинка

Артикул	Длина, мм	H, мм	Норма упаковки	Вес, кг
608 115	150	37	240/10	17,3

6082

ВОРОТОК ШАРНИРНЫЙ 1/4"

Сталь CrV50Bv30 Твёрдость 45-47 HRC Хромирование



Артикул	Длина, мм	Норма упаковки	Вес, кг
608 200	140	72/1	11,0

6086 ТРЕЩОТКА УКРОЧЕННАЯ 1/4"

Сталь CrV50Bv30 | Твёрдость 45–47 HRC | Хромирование



Артикул	Кол-во зубцов	Длина, мм	Норма упаковки	Вес, кг
608 601	45	115	100/25	14,6

6088 РУКОЯТКА 1/4"

Сталь CrV50Bv30 | Твёрдость 45–47 HRC | Хромирование



Артикул	Длина, мм	Норма упаковки	Вес, кг
608 815	150	100/10	10,0

6086 ТРЕЩОТКА УКРОЧЕННАЯ ДЛЯ БИТ 1/4"



Артикул	Кол-во зубцов	Длина, мм	Норма упаковки	Вес, кг
608 660	60	90	60/20	5,0

6087 ТРЕЩОТКИ 1/4"

Сталь CrV50Bv30 | Твёрдость 45–47 HRC | Хромирование



608 722



608 745

Артикул	Кол-во зубцов	Длина, мм	Норма упаковки	Вес, кг
608 722	72	150	100/20	16,6
608 745	45	150	100/25	15,6

609 УДЛИНИТЕЛИ И ПЕРЕХОДНИКИ 1/4"

6090 УДЛИНИТЕЛИ 1/4"

Сталь CrV50Bv30 | Твёрдость 45–47 HRC | Хромирование



Артикул	Длина, мм	Норма упаковки	Вес, кг
609 005	50	400/20	9,8
609 010	100	200/10	9,6
609 015	150	200/20	13,9
609 025	250	150/10	17,8

6092 УДЛИНИТЕЛИ КАЧАЮЩИЕСЯ 1/4"

Сталь CrV50Bv30 | Твёрдость 45–47 HRC | Хромирование



Артикул	Длина, мм	Норма упаковки	Вес, кг
609 205	50	400/20	10,6
609 210	100	200/10	9,6
609 215	150	200/10	14,0

6093

УДЛИНИТЕЛЬ ГИБКИЙ 1/4"

Сталь CrV50Bv30 Твёрдость 45–47 HRC Хромирование



Артикул	Длина, мм	Норма упаковки	Вес, кг
609 320	145	300/50	13,0

6094

КАРДАН 1/4"

Сталь CrV50Bv30 Твёрдость 45–47 HRC Хромирование



Артикул	Длина, мм	Норма упаковки	Вес, кг
609 401	55	500/10	14,3

6095

ДЕРЖАТЕЛЬ БИТ 1/4"

Сталь CrV50Bv30 Твёрдость 45–47 HRC Хромирование



Артикул	Тип переходника	Длина, мм	Норма упаковки	Вес, кг
609 501	○ 1/4" F × ○ 1/4" F	25	500/20	7,7

6095

ПЕРЕХОДНИКИ 1/4"

Сталь CrV50Bv30 Твёрдость 45–47 HRC Хромирование



609 502

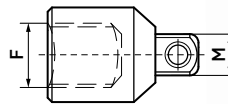

619 503

Артикул	Тип переходника	L, мм	Норма упаковки	Вес, кг
609 502	○ 1/4" F × ■ 3/8" M	25	500/20	9,2
619 503	○ 3/8" F × ■ 1/4" M	27	500/20	11,0

6095

НАБОР ПЕРЕХОДНИКОВ 1/4", 3/8", 1/2"

Сталь CrV50Bv30 Твёрдость 45–47 HRC Хромирование



Артикул	Тип переходника	Норма упаковки	Вес, кг
629 594	○ 1/4" F × ■ 3/8" M ○ 3/8" F × ■ 1/4" M ○ 3/8" F × ■ 1/2" M ○ 1/2" F × ■ 3/8" M	100/10	14,0

610 ГОЛОВКИ ШЕСТИГРАННЫЕ 3/8"

6100 ГОЛОВКИ ШЕСТИГРАННЫЕ 3/8"

Сталь CrV50Bv30 | Твёрдость 45–47 HRC | Хромирование

Изготовлены методом холодной штамповки с последующей термообработкой.

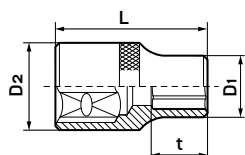

Артикул	⊙ мм	L, мм	D1, мм	D2, мм	t, мм	ШТ	Вес, кг
610 007	7	30	11	17	9	400/20	9,3
610 008	8	30	12	17	9.5	400/20	9,6
610 010	10	30	14	17	10	400/20	10,0
610 012	12	30	16	17	11	400/20	12,7
610 013	13	30	18	17	11.5	400/20	11,9
610 014	14	30	20	18	16	400/20	14,2
610 015	15	30	21	19	17	300/20	15,6
610 017	17	30	24	21	18	300/20	21,1
610 019	19	30	26	22	19	300/20	22,8

6102 ГОЛОВКИ ШЕСТИГРАННЫЕ УДЛИНЁННЫЕ 3/8"

Сталь CrV50Bv30 | Твёрдость 45–47 HRC | Хромирование

Изготовлены методом холодной штамповки с последующей термообработкой.

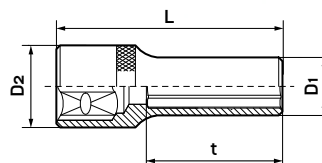

Артикул	⊙ мм	L, мм	D1, мм	D2, мм	t, мм	ШТ	Вес, кг
610 208	8	64	12	17	17	200/20	9,7
610 210	10	64	14	17	17	200/20	11,3
610 212	12	64	16	17	30	200/20	12,4
610 213	13	64	19	17	30	200/20	14,0
610 214	14	64	20	18	30	200/20	15,3
610 215	15	64	22	20	30	200/20	19,9
610 217	17	64	24	22	30	80/20	10,0
610 219	19	64	26	24	30	80/20	11,0

6101 НАБОР ГОЛОВОК ШЕСТИГРАННЫХ 3/8"

Сталь CrV50Bv30 | Твёрдость 45–47 HRC | Хромирование

Комплект на металлической планке.



Артикул	Кол-во, шт.	Размеры головок в наборе, мм	Норма упаковки	Вес, кг
610 113	13	7, 8, 9, 10, 11, 12, 13, 14, 15, 16, 17, 18, 19	40/10	21,9

6103 НАБОР ГОЛОВОК ШЕСТИГРАННЫХ УДЛИНЁННЫХ 3/8"

Сталь CrV50Bv30 | Твёрдость 45–47 HRC | Хромирование

Комплект на металлической планке.



Артикул	Кол-во, шт.	Размеры головок в наборе, мм	Норма упаковки	Вес, кг
610 313	13	7, 8, 9, 10, 11, 12, 13, 14, 15, 16, 17, 18, 19	40/10	44,3

6106

ГОЛОВКИ ШЕСТИГРАННЫЕ СВЕЧНЫЕ 3/8"

Сталь CrV50Bv30

Твёрдость 45–47 HRC

Хромирование

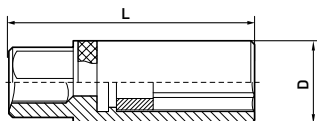

Артикул	Размер, мм	Тип вставки	Длина, мм	D, мм	t, мм	Норма упаковки	Вес, кг
610 616	16	резиновая	65	23	17	200/10	19,0
610 621	21	резиновая	65	28	23	80/20	11,9
610 656	16	магнитная	65	23	17	200/10	19,0

6107

НАБОР ГОЛОВОК ШЕСТИГРАННЫХ С ТРЕЩОТКОЙ 3/8"



Сталь CrV50Bv30

Твёрдость 45–47 HRC

Хромирование

Комплект на пластиковом держателе.



Артикул	Состав набора		Кол-во предм.	Норма упаковки	Вес, кг
610 711			11	20/5	17,0
	610 0xx	Головки 6-гранные 3/8"	7, 8, 10, 12, 13, 14, 15, 17, 19, 22 мм		
	618 745	Трещотка 3/8"	200 мм [45 зубцов]		

6107

НАБОР ГОЛОВОК И ПРИНАДЛЕЖНОСТЕЙ 3/8", 45 ПРЕДМЕТОВ

45
предм.

Сталь CrV50Bv30 | Твёрдость 45–47 HRC | Хромирование

Новый набор головок 3/8" разработан на основе популярного набора 610 755. Данный набор получился легче и компактнее.

Размер кейса: 325×210×60 мм
Вес: 2,9 кг



Артикул	Состав набора	Кол-во предм.	Норма упаковки	Вес, кг
610 745		45	4/1	12,1
3/8"	610 0xx Головки 6-гранные 3/8" ○ 6, 7, 8, 9, 10, 11, 12, 13, 14, 15, 16, 17, 18, 19, 22 мм 610 6xx Головки свечные 3/8" ○ 14, 16 мм 618 020 Вороток Т-образный 3/8" 200 мм 618 745 Трещотка 3/8" 200 мм (45 зубцов) 619 0xx Удлинители 3/8" 200, 250 мм 619 207 Удлинитель качающийся 3/8" 75 мм 619 401 Кардан 3/8" 60 мм - Адаптер для шуруповёрта ■ 3/8"М × ● 1/4"М			
5/16"	- Биты 5/16" Шлиц ○ SL5,5; SL8 Крест ⊕ PH1, PH2, PH3 Шестигранные ● H3, H4, H5, H6, H7, H8 Torx ★ T10, T15, T20, T25, T30, T40, T45, T50, T55 619 506 Держатель бит 5/16" ○ 3/8" F × ○ 5/16" F			

6107

НАБОР ГОЛОВОК И ПРИНАДЛЕЖНОСТЕЙ 3/8", 55 ПРЕДМЕТОВ













Сталь CrV50Bv30 | Твёрдость 45-47 HRC | Хромирование

Обновлённая версия прекрасно зарекомендовавшего себя набора головок 3/8". Мы скорректировали состав и обновили раскладку. Изменения также коснулись и внешнего вида упаковки. Обновлённый кейс удобен в транспортировке благодаря компактным размерам и рукоятке в боковой части.

Размер кейса: 400×190×75 мм
Вес: 4,2 кг



55
предм.

Артикул	Состав набора	Кол-во предм.	Норма упаковки	Вес, кг
610 755		55	4/1	16,7
3/8"				
 610 0xx	Головки 6-гранные 3/8"	○ 6, 7, 8, 9, 10, 11, 12, 13, 14, 15, 16, 17, 18, 19, 22 мм		
 610 2xx	Головки 6-гранные 3/8" удлинённые	○ 8, 10, 11, 12, 13, 15, 17, 19 мм		
 610 6xx	Головки свечные 3/8"	○ 14, 16, 21 мм		
 618 020	Вороток Т-образный 3/8"	200 мм		
 618 745	Трещотка 3/8"	200 мм (45 зубцов)		
 618 325	Вороток шарнирный 3/8"	250 мм		
 619 0xx	Удлинитель 3/8"	150, 200 мм		
 619 207	Удлинитель качающийся 3/8"	75 мм		
 619 401	Кардан 3/8"	60 мм		
 -	Адаптер для шуруповёрта	■ 3/8"М × ● 1/4"М		
5/16"				
 -	Биты 5/16"			
	Шлиц	⊖ SL5,5; SL8		
	Крест	⊕ PH1, PH2, PH3		
	Шестигранные Torx	● H3, H4, H5, H6, H7, H8 ★ T10, T15, T20, T25, T30, T40, T45, T50, T55		
 619 506	Держатель бит 5/16"	○ 3/8"F × ○ 5/16"F		

612 ГОЛОВКИ ДВЕНАДЦАТИГРАННЫЕ 3/8"

6126

ГОЛОВКИ ДВЕНАДЦАТИГРАННЫЕ СВЕЧНЫЕ 3/8"

Сталь CrV50Bv30 Твёрдость 45–47 HRC Хромирование

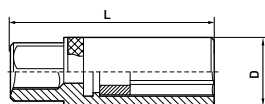

Артикул	Ø мм	Тип вставки	L, мм	D, мм	ШТ	Вес, кг
612 614	14	резиновая	65	20	200/10	16,0
612 654	14	магнитная	65	20	200/10	15,7

6126

ГОЛОВКА ДВЕНАДЦАТИГРАННАЯ СВЕЧНАЯ ТОНКОСТЕННАЯ 3/8"

Сталь CrMo Твёрдость 45–47 HRC Фосфатирование

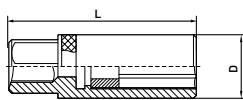

Артикул	Ø мм	Тип вставки	L, мм	D, мм	ШТ	Вес, кг
612 684	14	магнитная	64	18	60/20	4,0

613 ГОЛОВКИ TORX 3/8"

6130

ГОЛОВКИ TORX (E-тип) 3/8"

Сталь CrV50Bv30 Твёрдость 45–47 HRC Хромирование

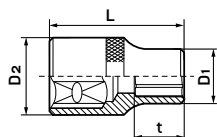

Артикул	Размер, E-тип	L, мм	D1, мм	D2, мм	t, мм	ШТ	Вес, кг
613 010	E10	30	13	17	10	400/20	10,8
613 011	E11	30	14	17	10	400/20	11,0
613 012	E12	30	15	17	10	400/20	11,2
613 014	E14	30	16	18	10	400/20	12,6
613 016	E16	30	17	20	12	400/20	18,8
613 018	E18	30	19	22	12	400/20	20,8

Новинка

618 ВОРОТКИ, ТРЕЩОТКИ 3/8"

6180

ВОРОТКИ Т-ОБРАЗНЫЕ 3/8"

Сталь CrV50Bv30 Твёрдость 45–47 HRC Хромирование



Артикул	Длина, мм	Норма упаковки	Вес, кг
618 015	150	80/20	14,4
618 020	200	80/20	15,6

6183

ВОРОТОК ШАРНИРНЫЙ 3/8"

Сталь CrV50Bv30 Твёрдость 45–47 HRC Хромирование



Артикул	Длина, мм	Норма упаковки	Вес, кг
618 325	250	60/20	20,8

6186

ТРЕЩОТКА УКОРОЧЕННАЯ 3/8"

Сталь CrV50Bv30 Твёрдость 45–47 HRC Хромирование



Артикул	Кол-во зубцов	Длина, мм	Норма упаковки	Вес, кг
618 601	45	130	50/10	14,0

6187

ТРЕЩОТКИ 3/8"

Сталь CrV50Bv30 | Твёрдость 45-47 HRC | Хромирование



618 722



618 745

Артикул	Кол-во зубцов	Длина, мм	Норма упаковки	Вес, кг
618 722	72	205	50/10	18,0
618 745	45	200	30/1	10,1

619 УДЛИНИТЕЛИ И ПЕРЕХОДНИКИ 3/8"

6190

УДЛИНИТЕЛИ 3/8"

Сталь CrV50Bv30 | Твёрдость 45-47 HRC | Хромирование



Артикул	Длина, мм	Норма упаковки	Вес, кг
619 002	75	200/50	17,2
619 003	150	100/25	15,8
619 004	200	100/25	18,6
619 005	250	50/25	12,2

6192

УДЛИНИТЕЛЬ КАЧАЮЩИЙСЯ 3/8"

Сталь CrV50Bv30 | Твёрдость 45-47 HRC | Хромирование



Новинка

Артикул	Длина, мм	Норма упаковки	Вес, кг
619 207	75	200/50	14,0

6194

КАРДАН 3/8"

Сталь CrV50Bv30 | Твёрдость 45-47 HRC | Хромирование



Артикул	Длина, мм	Норма упаковки	Вес, кг
619 401	60	200/50	15,4

6195

ДЕРЖАТЕЛИ БИТ 5/16", 3/8"

Сталь CrV50Bv30 | Твёрдость 45-47 HRC | Хромирование

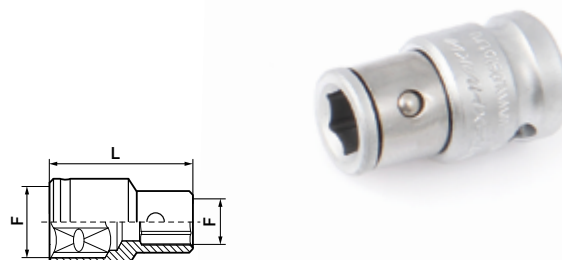

Новинка

Артикул	Тип переходника	L, мм	ШТ	Вес, кг
619 506	○ 3/8" F × ○ 5/16" F	28	400/20	10,2
619 507	○ 3/8" F × ○ 3/8" F	28	400/20	12,0

6195

ПЕРЕХОДНИКИ 3/8"

Сталь CrV50Bv30

Твёрдость 45–47 HRC

Хромирование



619 503



619 504

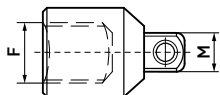

Артикул	Тип переходника	L, мм	ШТ	Вес, кг
619 503	○ 3/8" F × ■ 1/4" M с отверстием под вороток	27	500/20	11,0
619 504	○ 3/8" F × ■ 1/2" M с отверстием под вороток	35	500/20	23,5
609 502	○ 1/4" F × ■ 3/8" M	25	500/20	9,2
629 520	○ 1/2" F × ■ 3/8" M с отверстием под вороток	35	200/1	10,4

6195

НАБОР ПЕРЕХОДНИКОВ 1/4", 3/8", 1/2"

Сталь CrV50Bv30

Твёрдость 45–47 HRC

Хромирование



Артикул	Тип переходника	Норма упаковки	Вес, кг
629 594	○ 1/4" F × ■ 3/8" M ○ 3/8" F × ■ 1/4" M ○ 3/8" F × ■ 1/2" M ○ 1/2" F × ■ 3/8" M	100/10	14,0

620 ГОЛОВКИ ШЕСТИГРАННЫЕ 1/2"

6200

ГОЛОВКИ ШЕСТИГРАННЫЕ 1/2"

Сталь CrV50Bv30 Твёрдость 45–47 HRC Хромирование

Изготовлены методом холодной штамповки с последующей термообработкой.

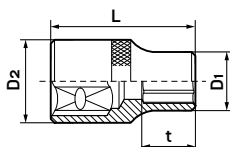

Артикул	⊙ мм	L, мм	D1, мм	D2, мм	t, мм	📦 шт	Вес, кг
620 008	8	38	14	22	11	200/10	10,2
620 009	9	38	14,5	22	11	200/10	10,3
620 010	10	38	15,5	22	11	200/10	10,6
620 011	11	38	17	22	11	200/10	10,5
620 012	12	38	18	22	12	200/10	10,8
620 013	13	38	19	22	13	200/10	11,2
620 014	14	38	20	22	14	200/10	11,7
620 015	15	38	22	21	17	200/10	11,0
620 016	16	38	22	21	17	200/10	10,5
620 017	17	38	24	22	17	200/10	13,3
620 018	18	38	26	23	17	200/10	16,8
620 019	19	38	26	23	17	200/10	14,3
620 020	20	38	28	24	17	200/10	18,0
620 021	21	38	28	24	17	200/10	16,3
620 022	22	38	30	26	18	200/10	20,6
620 023	23	40	32	28	18	200/10	24,0
620 024	24	40	32	28	19	100/10	11,8
620 027	27	42	36	30	22	100/10	16,1
620 030	30	44	40	34	23	100/10	21,2
620 032	32	44	42	36	23	100/10	23,0

6201

НАБОРЫ ГОЛОВОК ШЕСТИГРАННЫХ 1/2"

Сталь CrV50Bv30 Твёрдость 45–47 HRC Хромирование

Комплект на металлической планке.



Артикул	Кол-во, шт.	Размеры головок в наборе	📦 шт	Вес, кг
620 109	9	8, 9, 10, 11, 12, 13, 14, 15, 17	40/10	10,9
620 113	13	8, 10, 12, 13, 14, 15, 16, 17, 18, 19, 21, 22, 24	40/10	16,0
620 118	18	8, 9, 10, 11, 12, 13, 14, 15, 16, 17, 18, 19, 21, 22, 24, 27, 30, 32	20/10	15,0
620 412	12	5/16", 11/32", 3/8", 7/16", 15/32", 1/2", 9/16", 11/16", 3/4", 13/16", 7/8", 15/16"	40/10	18,8

дюйм

6202

ГОЛОВКИ ШЕСТИГРАННЫЕ УДЛИНЁННЫЕ 1/2"

Сталь CrV50Bv30 Твёрдость 45–47 HRC Хромирование

Изготовлены методом холодной штамповки с последующей термообработкой.

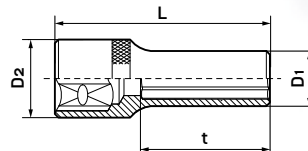

Артикул	⊙ мм	L, мм	D1, мм	D2, мм	t, мм	📦 шт	Вес, кг
620 208	8	78	15	22	36	100/10	10,0
620 210	10	78	16	22	36	100/10	10,0
620 212	12	78	18	22	37	100/10	11,1
620 213	13	78	19	22	38	100/10	11,9
620 214	14	78	20	22	39	100/10	12,2
620 215	15	78	21	22	42	100/10	11,8
620 216	16	78	22	21	42	100/10	10,8
620 217	17	78	24	22	42	100/10	13,1
620 218	18	78	26	22	42	100/10	16,2
620 219	19	78	26	23	42	100/10	14,8
620 221	21	78	28	24	42	100/10	17,6
620 222	22	78	30	26	42	100/10	20,5
620 224	24	78	32	28	42	100/10	22,7
620 227	27	77	36	31	33	100/10	27,0
620 230	30	77	40	34	33	100/10	37,0
620 232	32	77	42	36	33	100/10	40,0

6203

НАБОРЫ ГОЛОВОК ШЕСТИГРАННЫХ УДЛИНЁННЫХ 1/2"

Сталь CrV50Bv30 Твёрдость 45–47 HRC Хромирование

Комплект на металлической планке.



Артикул	Кол-во, шт.	Размеры головок в наборе	📦 шт	Вес, кг
620 309	9	8, 9, 10, 11, 12, 13, 14, 15, 17	15/5	16,1
620 313	13	8, 10, 12, 13, 14, 15, 16, 17, 18, 19, 21, 22, 24	20/10	38,0
620 512	12	5/16", 11/32", 3/8", 7/16", 15/32", 1/2", 9/16", 11/16", 3/4", 13/16", 7/8", 15/16"	20/5	17,0

дюйм

6206

ГОЛОВКИ ШЕСТИГРАННЫЕ СВЕЧНЫЕ 1/2"

Сталь CrV50Bv30

Твёрдость 45–47 HRC

Хромирование

Изготовлены методом холодной штамповки с последующей термообработкой.

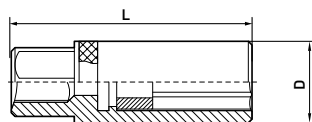

Артикул	⊙ мм	Тип вставки	L, мм	D, мм	ШТ	Вес, кг
620 601	16	резиновая	65	23	100/10	10,0
620 603	21	резиновая	65	28	100/10	15,2
620 656	16	магнитная	65	23	200/20	19,6
620 661	21	магнитная	65	28	120/12	18,0

6207

НАБОР ГОЛОВОК С ТРЕЩОТКОЙ 1/2"

Сталь CrV50Bv30

Твёрдость 45–47 HRC

Хромирование

Комплект на пластиковом держателе.



Артикул	Состав набора		Кол-во предм.	Норма упаковки	Вес, кг
620 711			11	12/6	17,2
620 0xx	Головки 6-гранные 1/2"		10, 11, 12, 13, 14, 15, 17, 19, 22, 24 мм		
628 745	Трещотка 1/2"		250 мм (45 зубцов)		

6207

НАБОР ГОЛОВОК И ПРИНАДЛЕЖНОСТЕЙ 1/2", 20 ПРЕДМЕТОВ

Сталь CrV50Bv30 | Твёрдость 45–47 HRC | Хромирование







Обновлённая версия самого лёгкого и компактного набора головок 1/2" в ассортименте «Дело Техники».

Размер кейса: 400×190×75 мм

Вес: 4,2 кг



20
предм.

Артикул	Состав набора	Кол-во предм.	Норма упаковки	Вес, кг
620 720		20	4/1	17,5
 620 0xx	Головки 6-гранные 1/2"	○ 8, 10, 12, 13, 14, 15, 17, 19, 22, 24, 27, 30, 32 мм		
 620 6xx	Головки свечные 1/2"	○ 16, 21 мм		
 628 125	Вороток Т-образный 1/2"	250 мм		
 628 745	Трещотка 1/2"	250 мм (45 зубцов)		
 629 0xx	Удлинители 1/2"	125, 250 мм		
 629 401	Кардан 1/2"	80 мм		

6207

НАБОР ГОЛОВОК И ПРИНАДЛЕЖНОСТЕЙ 1/2", 26 ПРЕДМЕТОВ

Сталь CrV50Bv30 | Твёрдость 45–47 HRC | Хромирование







Наборы инструмента «Дело Техники» разработаны с учётом особенностей устройства и ремонта современных автомобилей. Продуманная раскладка комплектующих стала более удобной.

Размер кейса: 400×190×75 мм

Вес: 4,6 кг



26
предм.

Артикул	Состав набора	Кол-во предм.	Норма упаковки	Вес, кг
620 726		26	4/1	20,5
 620 0xx	Головки 6-гранные 1/2"	○ 8, 9, 10, 11, 12, 13, 14, 15, 16, 17, 18, 19, 21, 22, 24, 27, 30, 32 мм		
 620 6xx	Головки свечные 1/2"	○ 16, 21 мм		
 628 125	Вороток Т-образный 1/2"	250 мм		
 628 338	Вороток шарнирный 1/2"	380 мм		
 628 745	Трещотка 1/2"	250 мм (45 зубцов)		
 629 0xx	Удлинители 1/2"	125, 250 мм		
 629 401	Кардан 1/2"	80 мм		

6207









НАБОР ГОЛОВОК 1/2" С КОМБИНИРОВАННЫМИ КЛЮЧАМИ, 35 ПРЕДМЕТОВ

Сталь CrV50Bv30 | Твёрдость 45–47 HRC | Хромирование

Набор разработан на основе популярного артикула 620726. Включив в состав комбинированные ключи, мы сделали этот набор ещё более функциональным. При этом кейс остался таким же компактным и удобным для транспортировки.

Размер кейса: 400×190×75 мм
Вес: 5,8 кг



Артикул	Состав набора	Кол-во предм.	Норма упаковки	Вес, кг
620 735		35	4/1	24,0
 511 0xx	Ключи комбинированные	6, 8, 9, 10, 12, 13, 14, 17, 19 мм		
 620 0xx	Головки 6-гранные 1/2"	⌀ 8, 9, 10, 11, 12, 13, 14, 15, 16, 17, 18, 19, 21, 22, 24, 27, 30, 32 мм		
 620 6xx	Головки свечные 1/2"	⌀ 16, 21 мм		
 628 125	Вороток T-образный 1/2"	250 мм		
 628 338	Вороток шарнирный 1/2"	380 мм		
 628 745	Трещотка 1/2"	250 мм [45 зубцов]		
 629 0xx	Удлинители 1/2"	125, 250 мм		
 629 401	Кардан 1/2"	80 мм		

1/2"



Кейс набора 620735 разработан специалистами «Дело Техники», удобен в транспортировке благодаря компактным размерам и рукоятке в боковой части.



Видеобзор, демонстрирующий состав, комплектацию и эксплуатацию наборов инструмента в кейсе с боковой ручкой.

35
предм.

Комбинированные ключи

Рукоятка в боковой части кейса

Вороток 380 мм шарнирный 1/2"

Размер кейса 400×190×75 мм

Оснащён усиленными замками



6207

НАБОР ГОЛОВОК И ПРИНАДЛЕЖНОСТЕЙ 1/4", 1/2", 62 ПРЕДМЕТА

62
предм.

Сталь CrV50Bv30 | Твёрдость 45–47 HRC | Хромирование

Размер кейса: 400×285×85 мм
Вес: 6,5 кг



Артикул	Состав набора	Кол-во предм.	Норма упаковки	Вес, кг
620 762		62	2/1	13,0
1/4"				
600 0xx	Головки 6-гранные 1/4"	○ 4; 5; 5,5; 6; 7; 8; 9; 10; 11; 12; 13; 14 мм		
608 010	Вороток Т-образный 1/4"	115 мм		
608 745	Трещотка 1/4"	150 мм (45 зубцов)		
608 815	Рукоятка 1/4"	150 мм		
609 0xx	Удлинитель 1/4"	50, 100, 300 мм		
609 401	Кардан 1/4"	45 мм		
609 501	Держатель бит 1/4"	○ 1/4"F × ○ 1/4"F		
1/2"				
620 0xx	Головки 6-гранные 1/2"	○ 8, 9, 10, 11, 12, 13, 14, 15, 16, 17, 18, 19, 21, 22, 24, 27, 30, 32 мм		
620 603	Головки свечные 1/2"	○ 16, 21 мм		
628 125	Вороток Т-образный 1/2"	250 мм		
628 338	Вороток шарнирный 1/2"	380 мм		
628 745	Трещотка 1/2"	250 мм (45 зубцов)		
629 0xx	Удлинитель 1/2"	125, 250 мм		
629 401	Кардан 1/2"	80 мм		
79x xxx	Биты 1/4"	Шлиц Крест Шестигранные Torx		
		⊖ SL4; SL5,5; SL7 ⊕ PH1, PH2, PH3 ● H3, H4, H5, H6, H7 ★ T15, T20, T25, T30		
798 310	Адаптер для шуруповёрта	■ 1/4" М × ● 1/4" М		

6207

НАБОР ГОЛОВОК 1/4", 1/2" С КОМБИНИРОВАННЫМИ КЛЮЧАМИ, 64 ПРЕДМЕТА

Сталь CrV50Bv30

















Твёрдость 45–47 HRC

Хромирование

Размер кейса: 450×370×90 мм

Вес: 9,4 кг

64
предм.

Артикул	Состав набора	Кол-во предм.	Норма упаковки	Вес, кг
620 764		64	2/1	20,0
 511 0xx	Ключи комбинированные	8, 10, 12, 13, 14, 15, 16, 17, 19, 22 мм		
 517 0xx	Ключи шарнирные	8×10, 12×13, 17×19 мм		
 561 0xx	Ключи угловые шестигранные	5, 6, 7, 8, 10, 12 мм		
1/4"  600 0xx	Головки 6-гранные 1/4"	○ 6, 7, 8, 10, 11, 12, 13 мм		
 608 010	Вороток Т-образный 1/4"	115 мм		
 608 745	Трещотка 1/4"	150 мм (45 зубцов)		
 608 815	Рукоятка 1/4"	150 мм		
 609 0xx	Удлинители 1/4"	50, 100 мм		
 609 401	Кардан 1/4"	45 мм		
1/2"  620 0xx	Головки 6-гранные 1/2"	○ 8, 10, 12, 13, 14, 15, 16, 17, 18, 19, 22, 24, 27, 30, 32 мм		
 620 2xx	Головки 6-гранные удлинённые 1/2"	○ 8, 10, 12, 13, 14, 15, 17, 18, 19 мм		
 620 6xx	Головки свечные 1/2"	○ 16, 21 мм		
 628 125	Вороток Т-образный 1/2"	250 мм (45 зубцов)		
 628 338	Вороток шарнирный 1/2"	380 мм		
 628 745	Трещотка 1/2"	250 мм (45 зубцов)		
 629 0xx	Удлинители 1/2"	125, 250 мм		
 629 401	Кардан 1/2"	80 мм		

6207

**НАБОР ГОЛОВОК 1/4", 1/2"
С ИНСТРУМЕНТОМ,
72 ПРЕДМЕТА**

Сталь CrV50Bv30 | Твёрдость 45–47 HRC | Хромирование

Размер кейса: 425×320×85 мм
Вес: 8,0 кг.



72
предм.



Артикул	Состав набора		Кол-во предм.	Норма упаковки	Вес, кг
620 772			72	2/1	16,5
311 030	Молоток	300 г			
411 180	Пассатижи	180 мм			
415 250	Клещи переставные	250 мм			
430 250	Зажим с фиксацией	250 мм			
511 0xx	Ключи комбинированные	8, 10, 12, 13, 14, 15, 16, 17, 18, 19 мм			
1/4" 600 0xx	Головки 6-гранные 1/4"	○ 5, 6, 7, 8, 9, 10, 11, 12, 13 мм			
600 2xx	Головки 6-гранные удлинённые 1/4"	○ 6, 8, 10, 13 мм			
608 745	Трещотка 1/4"	150 мм [45 зубцов]			
608 815	Рукоятка 1/4"	150 мм			
609 0xx	Удлинитель 1/4"	50, 100 мм			
609 401	Кардан 1/4"	45 мм			
609 501	Держатель бит 1/4"	○ 1/4" F × ○ 1/4" F			
1/2" 620 0xx	Головки 6-гранные 1/2"	○ 8, 10, 12, 13, 14, 15, 16, 17, 19, 22, 24, 27, 30, 32 мм			
620 6xx	Головки свечные 1/2"	○ 16, 21 мм			
628 125	Вороток Т-образный 1/2"	250 мм			
628 745	Трещотка 1/2"	250 мм [45 зубцов]			
629 012	Удлинитель 1/2"	125 мм			
629 401	Кардан 1/2"	80 мм			
	Отвёртки				
721 0xx	SL (Шлиц)	⊖ SL4×100; SL6,5×100 мм			
722 0xx	PH (Крест)	⊕ PH1×100; PH2×38; PH2×100 мм			
79x xxx	Биты 1/4"				
	Шлиц	⊖ SL4; SL5,5; SL7			
	Крест	⊕ PH1, PH2			
	Шестигранные	● H4, H5, H6, H7			
	Tорх	★ T15, T20, T25, T30			
798 132	Адаптер для шуруповёрта 1/4"	■ 1/4" М × ● 1/4" М			

6207

НАБОР ГОЛОВОК 1/4", 1/2" С КОМБИНИРОВАННЫМИ КЛЮЧАМИ, 77 ПРЕДМЕТОВ

Сталь CrV50Bv30



















Твёрдость 45-47 HRC

Хромирование

Размер кейса: 425×320×85 мм

Вес: 7,1 кг

77
предм.

Артикул	Состав набора	Кол-во предм.	Норма упаковки	Вес, кг
620 777		77	3/1	23,0
 511 0xx	Ключи комбинированные	7, 8, 10, 12, 13, 14, 15, 16, 17, 18, 19 мм		
 517 0xx	Ключи шарнирные	8×9, 10×11, 12×13, 14×15 мм		
 561 0xx	Ключи угловые шестигранные	2,5; 3; 4; 5; 6; 8; 10 мм		
1/4"  600 0xx	Головки 6-гранные 1/4"	○ 5; 5,5; 6; 7; 8; 9; 10; 11; 12; 13 мм		
 608 010	Вороток Т-образный 1/4"	115 мм		
 608 745	Трещотка 1/4"	150 мм [45 зубцов]		
 608 815	Рукоятка 1/4"	150 мм		
 609 0xx	Удлинитель 1/4"	50, 100 мм		
 609 320	Удлинитель гибкий 1/4"	145 мм		
 609 401	Кардан 1/4"	45 мм		
 609 501	Держатель бит 1/4"	○ 1/4"F × ○ 1/4"F		
1/2"  620 0xx	Головки 6-гранные 1/2"	○ 8, 10, 11, 12, 13, 14, 15, 16, 17, 18, 19, 22, 24, 27, 30, 32 мм		
 620 601	Головка свечная 1/2"	○ 16 мм		
 628 745	Трещотка 1/2"	250 мм [45 зубцов]		
 629 0xx	Удлинитель 1/2"	125, 250 мм		
 629 401	Кардан 1/2"	80 мм		
 79x xxx	Биты 1/4"			
	Шлиц	⊖ SL4; SL5,5; SL7		
	Крест	⊕ PH1, PH2, PH3		
	Шестигранные	● H4, H5, H6, H7		
	Torx	★ T10, T15, T20, T25, T30		
 798 132	Адаптер для шуруповёрта	■ 1/4" M × ● 1/4" M		

6207

**НАБОР ГОЛОВОК 1/4", 1/2"
С ТРЕЩОТОЧНЫМИ КЛЮЧАМИ,
77 ПРЕДМЕТОВ**

77
предм.

Сталь CrV50Bv30 | Твёрдость 45-47 HRC | Хромирование

Размер кейса: 425×320×85 мм
Вес: 7,3 кг



Артикул	Состав набора	Кол-во предм.	Норма упаковки	Вес, кг
620 778		77	3/1	22,5
515 0xx	Ключи комбинированные трещоточные	7, 8, 9, 10, 11, 12, 13, 14, 15, 17, 19 мм		
517 0xx	Ключи шарнирные	8×9, 10×11, 12×13, 14×15 мм		
561 0xx	Ключи угловые шестигранные	1,5; 2; 2,5; 5; 6; 8; 10 мм		
600 0xx	Головки 6-гранные 1/4"	⊙ 4, 5, 6, 7, 8, 9, 10, 11, 12 мм		
608 010	Вороток Т-образный 1/4"	115 мм		
608 745	Трещотка 1/4"	150 мм (45 зубцов)		
-	Удлинитель 1/4"	75 мм		
609 401	Кардан 1/4"	45 мм		
609 501	Держатель бит 1/4"	⊙ 1/4"F × ⊙ 1/4"F		
620 0xx	Головки 6-гранные 1/2"	⊙ 10, 11, 12, 13, 14, 15, 17, 19, 22, 24, 27, 30, 32 мм		
620 601	Головка свечная 1/2"	⊙ 16 мм		
628 745	Трещотка 1/2"	250 мм (45 зубцов)		
629 0xx	Удлинитель 1/2"	125, 250 мм		
629 401	Кардан 1/2"	80 мм		
79x xxx	Биты 1/4"			
	Шлиц	⊖ SL3; SL4; SL5,5; SL7		
	Крест	⊕ PH0, PH1, PH2, PH3		
	Pozidriv	⊗ PZ1, PZ2, PZ3		
	Шестигранные	● H2, H3, H4, H5, H6		
	Torx	★ T10, T15, T20, T25, T30		
798 310	Адаптер для шуруповёрта	■ 1/4" M × ● 1/4" M		

6207

НАБОР ГОЛОВОК 1/4", 1/2" С КОМБИНИРОВАННЫМИ КЛЮЧАМИ, 82 ПРЕДМЕТА



















Сталь CrV50Bv30

Твёрдость 45-47 HRC

Хромирование

Размер кейса: 400×285×85 мм
Вес: 6,7 кг

82
предм.

Артикул	Состав набора	Кол-во предм.	Норма упаковки	Вес, кг
620 782		82	2/1	14,0
 511 0xx	Ключи комбинированные	8, 10, 12, 13, 14, 15, 16, 17, 19, 22		
 600 0xx	Головки 6-гранные 1/4"	○ 4; 4,5; 5; 5,5; 6; 7; 8; 9; 10; 11; 12; 13; 14 мм		
 604 xxx	Головки со вставками 1/4"			
	Шлиц	⊖ SL4, SL5, SL6		
	Крест	⊕ PH1, PH2		
	Шестигранные	● H3, H4, H5, H6, H7		
	Torx	◆ T8, T10, T15, T20, T25, T30		
 608 010	Вороток T-образный 1/4"	115 мм		
 608 745	Трещотка 1/4"	150 мм (45 зубцов)		
 608 815	Рукоятка 1/4"	150 мм		
 609 0xx	Удлинители 1/4"	50, 100 мм		
 609 320	Удлинитель гибкий 1/4"	150 мм		
 609 401	Кардан 1/4"	45 мм		
 5/16"	Вставки 5/16"			
	Шлиц	⊖ SL8, SL10, SL12		
	Крест	⊕ PH3, PH4		
	Шестигранные	● H7, H8, H10, H12		
	Torx	◆ T40, T45, T50, T55		
 620 0xx	Головки 6-гранные 1/2"	○ 8, 10, 13, 14, 15, 16, 17, 18, 19, 22, 24, 27, 30, 32 мм		
 620 6xx	Головки свечные 1/2"	○ 16, 21 мм		
 628 125	Вороток T-образный 1/2"	250 мм		
 628 745	Трещотка 1/2"	250 мм (45 зубцов)		
 629 0xx	Удлинители 1/2"	125, 250 мм		
 629 401	Кардан 1/2"	80 мм		
 629 506	Держатель бит 5/16"	○ 1/2" F × ○ 5/16" F		
 798 310	Адаптер для шуруповёрта	○ 1/4" F × ○ 1/4" F		

6207

НАБОР ГОЛОВОК И ПРИНАДЛЕЖНОСТЕЙ 1/4", 1/2", 94 ПРЕДМЕТА

Сталь CrV50Bv30 | Твёрдость 45-47 HRC | Хромирование

Размер кейса: 400×285×85 мм
Вес: 7,5 кг



94
предм.

Артикул	Состав набора	Кол-во предм.	Норма упаковки	Вес, кг
620794		94	3/1	23,0
1/4"	600 0xx Головки 6-гранные 1/4"	○ 4; 4,5; 5; 5,5; 6; 7; 8; 9; 10; 11; 12; 13; 14 мм		
	600 2xx Головки 6-гранные 1/4" удлинённые	○ 6, 7, 8, 9, 10, 11, 12, 13, 14 мм		
	604 xxx Головки со вставками 1/4"			
	Шлиц Крест Шестигранные Torx	⊖ SL4; SL5,5; SL6 ⊕ PH1, PH2 ● H3, H4, H5, H6, H7 ⊛ T8, T10, T15, T20, T25, T30		
	608 010 Вороток Т-образный 1/4"	115 мм		
	608 745 Трещотка 1/4"	150 мм (45 зубцов)		
	608 815 Рукоятка 1/4"	150 мм		
	609 0xx Удлинитель 1/4"	50, 100 мм		
	609 320 Удлинитель гибкий 1/4"	150 мм		
	609 401 Кардан 1/4"	45 мм		
5/16"	- Биты 5/16"			
	Шлиц Крест Шестигранные Torx	⊖ SL8, SL10, SL12 ⊕ PH3, PH4 ● H7, H8, H10, H12 ★ T40, T45, T50, T55		
1/2"	620 0xx Головки 6-гранные 1/2"	○ 8, 10, 11, 12, 13, 14, 15, 16, 17, 18, 19, 20, 21, 22, 24, 27, 30, 32 мм		
	620 2xx Головки 6-гранные 1/2" удлинённые	○ 8, 10, 12, 13, 14, 15, 17, 19, 22 мм		
	620 6xx Головки свечные 1/2"	○ 16, 21 мм		
	628 125 Вороток Т-образный 1/2"	250 мм		
	628 745 Трещотка 1/2"	250 мм (45 зубцов)		
	629 0xx Удлинитель 1/2"	125, 250 мм		
	629 401 Кардан 1/2"	80 мм		
	629 506 Держатель бит 5/16"	○ 1/2" F × ○ 5/16" F		
	798 310 Адаптер для шуруповёрта 1/4"	■ 1/4" M × ● 1/4" M		

6208

НАБОР ГОЛОВОК И ПРИНАДЛЕЖНОСТЕЙ 1/4", 1/2", 108 ПРЕДМЕТОВ





















Сталь CrV50Bv30

Твёрдость 45–47 HRC

Хромирование

Размер кейса: 425×320×85 мм
Вес: 8,5 кг

108
предм.

Артикул	Состав набора	Кол-во предм.	Норма упаковки	Вес, кг
620 808		108	2/1	16,0
1/4"				
 600 0xx	Головки 6-гранные 1/4"	○ 4; 4,5; 5; 5,5; 6; 7; 8; 9; 10; 11; 12; 13; 14 мм		
 600 2xx	Головки 6-гранные 1/4" удлинённые	○ 6, 7, 8, 9, 10, 11, 12, 13 14 мм		
 603 0xx	Головки Torx 1/4"	⊕ E4, E5, E6, E7, E8		
 604 xxx	Головки со вставками 1/4"			
	Шлиц	⊖ SL4; SL5,5; SL6		
	Крест	⊕ PH1, PH2		
	Шестигранные	● H3, H4, H5, H6, H7		
	Torx	⊕ T10, T15, T20, T25, T27, T30		
 608 010	Вороток T-образный 1/4"	115 мм		
 608 745	Трещотка 1/4"	150 мм (45 зубцов)		
 608 815	Рукоятка 1/4"	150 мм		
 609 0xx	Удлинитель 1/4"	50, 100 мм		
 609 320	Удлинитель гибкий 1/4"	150 мм		
 609 401	Кардан 1/4"	45 мм		
5/16"				
 -	Вставки 5/16"			
	Шлиц	⊖ SL8, SL10, SL12		
	Крест	⊕ PH3, PH4		
	Шестигранные	● H7, H8, H10, H12		
	Torx	⊕ T40, T45, T50, T55, T60		
 629 506	Держатель бит 5/16"	○ 1/2" F × ○ 5/16" F		
1/2"				
 620 0xx	Головки 6-гранные 1/2"	○ 8, 10, 11, 12, 13, 14, 15, 16, 17, 18, 19, 20, 21, 22, 24, 27, 30, 32 мм		
 620 2xx	Головки 6-гранные 1/2" удлинённые	○ 8, 10, 12, 13, 14, 15, 17, 19, 22 мм		
 620 6xx	Головки свечные 1/2"	○ 16, 21 мм		
 623 0xx	Головки Torx 1/2"	⊕ E10, E12, E14, E16, E18, E20, E22, E24		
 628 125	Вороток T-образный 1/2"	250 мм		
 628 745	Трещотка 1/2"	250 мм (45 зубцов)		
 629 0xx	Удлинитель 1/2"	125, 250 мм		
 629 401	Кардан 1/2"	80 мм		

6208

НАБОР ГОЛОВОК 1/4", 3/8", 1/2" С ИНСТРУМЕНТОМ, 147 ПРЕДМЕТОВ

Сталь CrV50Bv30 Твёрдость 45–47 HRC Хромирование

Размер кейса: 600×380×85 мм

Вес: 15,5 кг



Артикул	Состав набора		Кол-во предм.	Норма упаковки	Вес, кг
620 847			147	1/1	16,0
	315 050	Молоток			500 г
	411 180	Пассатижи			180 мм
	430 250	Зажим с фиксацией			250 мм
	511 0xx	Ключи комбинированные			6, 7, 8, 9, 10, 11, 12, 13, 14, 15, 16, 17, 18, 19, 21, 22, 24 мм
	513 1xx	Ключи разрезные			8×10, 11×13, 12×14, 17×19 мм
	561 0xx	Ключи угловые шестигранные			2,5; 3; 4; 5; 6; 8; 10 мм
1/4"		600 0xx	Головки 6-гранные 1/4"		⊙ 4; 4,5; 5; 5,5; 6; 7; 8; 9; 10; 11; 12; 13; 14 мм
		603 0xx	Головки Torx 1/4"		⊕ E4, E5, E6, E7, E8, E10
		Шлиц			⊖ SL4; SL5,5; SL7;
		Крест			⊕ PH0, PH1, PH2, PH3
		Шестигранные			● H3, H4, H5, H6, H7, H8, H10
		Torx с отверстием			⚙ TH10, TH15, TH20, TH25, TH27, TH30
	608 010	Вороток T-образный 1/4"			115 мм
	608 745	Трещотка 1/4"			150 мм (45 зубцов)
	608 815	Рукоятка 1/4"			150 мм
	609 0xx	Удлинители 1/4"			50, 100, 150 мм
	609 320	Удлинитель гибкий 1/4"			150 мм
	609 401	Кардан 1/4"			45 мм
	609 501	Держатель бит 1/4"			⊙ 1/4" F × ⊙ 1/4" F
	609 502	Переходник			⊙ 1/4" F × ■ 3/8" M
3/8"		-	Головки 12-гранные 3/8"		⊙ 6, 7, 8, 9, 10, 11, 12, 13, 14, 15, 16, 17, 18, 19, 21, 22 мм
		610 616	Головка свечная 3/8"		⊙ 14 мм
	618 015	Вороток T-образный 3/8"			150 мм
	-	Трещотка шарнирная 3/8"			200 мм (45 зубцов)
	619 0xx	Удлинители 3/8"			75, 150 мм
	619 401	Кардан 3/8"			60 мм
	619 5xx	Переходники			⊙ 3/8" F × ■ 1/4" M ⊙ 3/8" F × ■ 1/2" M
1/2"		620 0xx	Головки 6-гранные 1/2"		⊙ 8, 9, 10, 11, 12, 13, 14, 15, 16, 17, 18, 19, 21, 22, 24, 27, 30, 32 мм
		620 6xx	Головки свечные 1/2"		⊙ 16, 21 мм
		623 0xx	Головки Torx 1/2"		⊕ E10, E12, E14, E16, E18, E20
	628 125	Вороток T-образный 1/2"			250 мм
	628 025	Вороток L-образный 1/2"			250 мм
	628 343	Вороток шарнирный 1/2"			430 мм
	628 745	Трещотка 1/2"			250 мм (45 зубцов)
	629 0xx	Удлинители 1/2"			125, 250 мм
	629 401	Кардан 1/2"			80 мм
	629 520	Переходник			⊙ 1/2" F × ■ 3/8" M
		Отвёртки			
	721 0xx	SL (Шлиц)			⊖ SL5×38 мм, SL5×100 мм, SL6,5×150 мм
	722 0xx	PH (Крест)			⊕ PH1×100 мм, PH2×38 мм, PH2×150 мм
	79x xxx	Биты 1/4"			
	838 227	Магнит телескопический			2,7 кгс

147
предм.

Набор включает в себя инструмент с соединительным квадратом на 1/4", 3/8", 1/2", что обеспечивает взаимозаменяемость головок и приводов любого из профилей. Таким образом увеличивается количество возможных вариантов подбора требуемой головки с учётом расположения крепежа и выбора привода необходимого размера.

Особенности набора:

- Торцевые головки 3/8" с 12-гранным рабочим профилем. Предоставляет большую свободу для позиционирования головки на крепеже.
- Пять переходников для полной взаимозаменяемости соединительных квадратов.
- Шарнирная трещотка 3/8" для удобной работы в ограниченном пространстве.
- Четыре усиленных замка и усовершенствованная система крепления петель.
- Разрезные ключи для работы с гидравлическими системами.
- Молоток 500 граммов с фиброглассовой рукояткой.
- 1/2" шарнирный удлинённый вороток 430 мм.
- Яркие наклейки обозначают крышку кейса.



6208

НАБОР ГОЛОВОК И ПРИНАДЛЕЖНОСТЕЙ 1/4", 3/8", 1/2", 151 ПРЕДМЕТ

Сталь CrV50Bv30 Твёрдость 45–47 HRC Хромирование

Размер кейса: 450×370×90 мм
Вес: 11,5 кг



Артикул	Состав набора	Кол-во предм.	Норма упаковки	Вес, кг
620 851		151	2/1	22,5
561 0xx	Ключи угловые шестигранные	3, 4, 5, 6, 7 мм		
1/4" 600 0xx	Головки 6-гранные 1/4"	○ 4; 4,5; 5; 5,5; 6; 7; 8; 9; 10; 11; 12; 13; 14 мм		
600 2xx	Головки 6-гранные 1/4" удлинённые	○ 4, 5, 6, 7, 8, 9, 10 мм		
603 0xx	Головки Torx 1/4"	⊕ E4, E5, E6, E7, E8		
604 xxx	Головки со вставками 1/4"	<ul style="list-style-type: none"> Шлиц ⊖ SL4; SL5,5; SL6; SL7 Крест ⊕ PH0, PH1, PH2 Шестигранные ● H3, H4, H5, H6, H7 Torx ⊕ T15, T20, T25, T27, T30 Torx с отверстием ⊕ TH8, TH9, TH10, TH15, TH20, TH25, TH27, TH30 		
608 010	Вороток T-образный 1/4"	115 мм		
608 745	Трещотка 1/4"	150 мм [45 зубцов]		
608 815	Рукоятка 1/4"	150 мм		
609 005	Удлинитель 1/4"	50 мм		
609 401	Кардан 1/4"	45 мм		
609 502	Переходник 1/4"	○ 1/4" F × ■ 3/8" M		
3/8" 610 0xx	Головки 6-гранные 3/8"	○ 8, 10, 11, 12, 13, 14, 15, 16, 17, 18, 19 мм		
610 2xx	Головки 6-гранные 3/8" удлинённые	○ 8, 10, 11, 12, 13, 14, 15 мм		
613 0xx	Головки Torx 3/8"	⊕ E10, E11, E12, E14, E16, E18		
612 6xx	Головки свечные 3/8"	○ 14, 16 мм		
618 745	Трещотка 3/8"	200 мм [45 зубцов]		
619 0xx	Удлинитель 3/8"	150 мм		
619 401	Кардан 3/8"	60 мм		
619 5xx	Переходники 3/8"	<ul style="list-style-type: none"> ○ 3/8" F × ■ 1/4" M ○ 3/8" F × ■ 1/2" M 		
5/16" -	Вставки 5/16"	<ul style="list-style-type: none"> Шлиц ⊖ SL8, SL10, SL12 Крест ⊕ PH3, PH4 Шестигранные ● H7, H8, H10, H12 Torx ★ T40, T45, T50, T55 Torx с отверстием ⊕ TH40, TH45, TH50, TH55 		
619 506	Держатель бит 5/16"	○ 3/8" F × ○ 5/16" F		
1/2" 620 0xx	Головки 6-гранные 1/2"	○ 8, 9, 10, 11, 12, 13, 14, 15, 16, 17, 18, 19, 21, 22, 24, 27, 30, 32 мм		
620 2xx	Головки 6-гранные 1/2" удлинённые	○ 8, 10, 12, 13, 14, 15, 17, 18, 19, 22 мм		
620 6xx	Головки свечные 1/2"	○ 18, 21 мм		
623 0xx	Головки Torx 1/2"	⊕ E20, E22, E24		
628 125	Вороток T-образный 1/2"	250 мм		
628 745	Трещотка 1/2"	250 мм [45 зубцов]		
629 0xx	Удлинитель 1/2"	125, 250 мм		
629 401	Кардан 1/2"	80 мм		
629 506	Держатель бит 5/16"	○ 1/2" F × ○ 5/16" F		
629 520	Переходник 1/2"	○ 1/2" F × ■ 3/8" M		

151
предм.

Наборы инструмента «Дело Техники» разработаны с учётом особенностей устройства и ремонта современных автомобилей. Продуманная раскладка комплектующих стала более логичной, что ускоряет поиск инструмента.

Набор 620 851 включает в себя инструмент с присоединительным квадратом на 1/4", 3/8", 1/2", что обеспечивает взаимозаменяемость головок и приводов любого из профилей. Таким образом увеличивается количество возможных вариантов подбора требуемой головки с учётом расположения крепежа и выбора привода необходимого размера.

Данный набор имеет самый большой выбор головок и вставок, позволяющий решать широчайший спектр задач по ремонту и обслуживанию автомобиля.

6209

НАБОР ГОЛОВОК 1/2" С ИНСТРУМЕНТОМ В СУМКЕ, 44 ПРЕДМЕТА

44
предм.

Материал сумки: ткань Oxford

Команда «Дело Техники» разработала компактный, универсальный набор инструмента, выполненный в виде сумки-скрутки. Это решение дало старт целой серии различных наборов, укомплектованных в удобные планшеты. Сделано в России.

Габариты сумки: раскрытая — 370×670 мм, сложенная — длина 370 мм, Ø 130 мм. Вес: 5,5 кг.



Артикул	Состав набора		Кол-во предм.	Норма упаковки	Вес, кг
620 943			44	4/1	22,0
①	411 180	Пассатижи	180 мм		
②	414 160	Бокорезы	160 мм		
③	415 250	Клещи переставные	250 мм		
④	511 121	Ключи комбинированные	6, 8, 10, 12, 13, 14, 15, 16, 17, 18, 19, 22 мм		
⑤	561 101	Набор ключей шестигранных	1,5; 2; 2,5; 3; 4; 5; 6; 7; 8; 10 мм		
⑥	620 0xx	Головки 6-гранные 1/2"	○ 8, 10, 12, 13, 14, 15, 16, 17, 19, 22, 24 мм		
⑦	620 656	Головка свечная магнитная 1/2"	16 мм		
⑧	628 125	Вороток Т-образный 1/2"	250 мм		
⑨	628 745	Трещотка 1/2"	250 мм (45 зубцов)		
⑩	629 025	Удлинитель 1/2"	250 мм		
⑪	628 401	Кардан 1/2"	80 мм		
		Отвёртки			
⑫	721 054	SL (Шлиц)	⊖ SL5×100 мм		
⑬⑭	722 0xx	PH (Крест)	⊕ PH2×38 мм, PH2×100мм		



Также Вы можете приобрести данную сумку отдельно, без инструмента.

Подробнее в разделе «974 — Сумки для наборов инструмента» на 222 стр. каталога.



Видеообзор, демонстрирующий состав, комплектацию и эксплуатацию набора инструмента в фирменной сумке «Дело Техники».

Усиленные стропами края

Застёжка фастекс

Диаметр 130 мм



Ткань Oxford

Крепкий, износостойкий материал, рассчитанный на эксплуатацию в суровых условиях.

Дополнительные карманы

Предусматривает также несколько свободных кармашков для размещения каких-либо дополнительных предметов.

Откидывающийся клапан

Защищает инструмент от выпадения в свёрнутом состоянии и даёт место для раскладывания инструмента в развёрнутом.



Двухрядное расположение ключей

Стальная планка-держатель

622 ГОЛОВКИ ДВЕНАДЦАТИГРАННЫЕ 1/2"

6220

ГОЛОВКИ ДВЕНАДЦАТИГРАННЫЕ 1/2"

Сталь CrV50Bv30 | Твёрдость 45–47 HRC | Хромирование

Изготовлены методом холодной штамповки с последующей термообработкой.

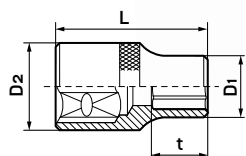

Артикул	Ø мм	L, мм	D1, мм	D2, мм	t, мм	ШТ	Вес, кг
622 008	8	38	14	22	11	400/10	21,3
622 009	9	38	14,5	22	11	400/10	21,6
622 010	10	38	15,5	22	11	400/10	21,8
622 011	11	38	17	22	11	400/10	22,2
622 012	12	38	18	22	12	400/10	22,2
622 013	13	38	19	22	13	300/10	17,1
622 014	14	38	20	22	14	200/10	10,5
622 015	15	38	22	21	17	250/10	11,6
622 016	16	38	22	21	17	200/10	10,8
622 017	17	38	24	22	17	200/10	14,0
622 018	18	38	26	23	17	200/10	16,8
622 019	19	38	26	23	17	200/10	15,2
622 020	20	38	28	24	17	200/10	16,0
622 021	21	38	28	24	17	200/10	15,6
622 022	22	38	30	26	18	200/10	18,4
622 023	23	38	32	28	19	200/10	22,0
622 024	24	38	32	28	19	100/10	11,8
622 027	27	42	36	30	22	100/10	14,9
622 030	30	44	40	34	23	100/10	20,5
622 032	32	44	42	36	23	100/10	22,1

6222

ГОЛОВКИ ДВЕНАДЦАТИГРАННЫЕ УДЛИНЁННЫЕ 1/2"

Сталь CrV50Bv30 | Твёрдость 45–47 HRC | Хромирование

Изготовлены методом холодной штамповки с последующей термообработкой.

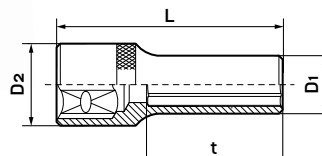

Артикул	Ø мм	L, мм	D1, мм	D2, мм	t, мм	ШТ	Вес, кг
622 208	8	78	15	22	36	100/10	10,0
622 210	10	78	16	22	36	100/10	9,7
622 212	12	78	18	22	37	100/10	11,1
622 213	13	78	19	22	38	100/10	11,9
622 214	14	78	20	22	39	100/10	12,2
622 215	15	78	22	21	42	100/10	11,8
622 216	16	78	22	21	42	100/10	10,8
622 217	17	78	24	22	42	100/10	15,5
622 218	18	78	26	22	42	100/10	16,2
622 219	19	78	26	23	42	100/10	13,0
622 221	21	78	28	24	42	100/10	17,6
622 222	22	78	30	26	42	100/10	20,5
622 224	24	78	32	28	42	100/10	22,7
622 227	27	77	36	31	33	100/10	29,7
622 230	30	77	40	34	33	100/10	37,0
622 232	32	77	42	36	33	50/10	38,0

6221

**НАБОР ГОЛОВОК
ДВЕНАДЦАТИГРАННЫХ 1/2"**

Сталь CrV50Bv30

Твёрдость 45–47 HRC

Хромирование

Комплект на металлической планке.



Артикул	Кол-во, шт.	Размеры головок в наборе, мм	Норма упаковки	Вес, кг
622 114	14	8, 9, 10, 12, 13, 14, 15, 16, 17, 18, 19, 21, 22, 24	15/5	16,0

6223

**НАБОР ГОЛОВОК ДВЕНАДЦАТИГРАННЫХ
УДЛИНЁННЫХ 1/2"**

Сталь CrV50Bv30

Твёрдость 45–47 HRC

Хромирование

Комплект на металлической планке.



Артикул	Кол-во, шт.	Размеры головок в наборе, мм	Норма упаковки	Вес, кг
622 314	14	8, 9, 10, 12, 13, 14, 15, 16, 17, 18, 19, 21, 22, 24	20/5	38,0

6227

НАБОР ГОЛОВОК 1/4", 1/2" С ИНСТРУМЕНТОМ, 89 ПРЕДМЕТОВ

Сталь CrV50Bv30 Твёрдость 45–47 HRC Хромирование

Обновлённая версия набора инструмента, прекрасно зарекомендовавшего себя среди автолюбителей. Главной особенностью набора является наличие головок 1/2" с двенадцатигранным рабочим профилем, что даёт большую свободу для позиционирования головки на крепеже. Также в набор включены различные типы ключей: комбинированные, шарнирные, угловые.

Размер кейса: 600×380×85 мм
Вес: 12,5 кг



Артикул	Состав набора	Кол-во предм.	Норма упаковки	Вес, кг
622 789		89	2/1	25,2
315 050	Молоток	500 г		
411 180	Пассатижи комбинированные	180 мм		
415 250	Клещи переставные	250 мм		
511 0xx	Ключи комбинированные	6, 7, 8, 10, 11, 12, 13, 14, 15, 16, 17, 18, 19, 21, 22 мм		
517 0xx	Ключи шарнирные	8×9, 10×11, 12×13, 14×15, 16×17, 18×19 мм		
561 0xx	Ключи угловые шестигранные удлинённые	5, 6, 7, 8, 10, 12 мм		
1/4"				
600 0xx	Головки 6-гранные 1/4"	○ 6, 7, 8, 9, 10, 11, 12, 13 мм		
603 0xx	Головки Torx 1/4"	⊕ E5, E6, E7, E8		
608 010	Вороток Т-образный 1/4"	115 мм		
608 745	Трещотка 1/4"	150 мм (45 зубцов)		
608 815	Рукоятка 1/4"	150 мм		
609 0xx	Удлинитель 1/4"	50, 100 мм		
609 401	Кардан 1/4"	45 мм		
609 501	Держатель бит 1/4"	○ 1/4" F × ○ 1/4" F		
1/2"				
620 6xx	Головки свечные 1/2"	○ 16, 21 мм		
622 0xx	Головки 12-гранные 1/2"	○ 8, 9, 10, 11, 12, 13, 14, 15, 16, 17, 19, 21, 22, 24, 27 мм		
623 0xx	Головки Torx 1/2"	⊕ E10, E12, E14, E16		
628 125	Вороток Т-образный 1/2"	250 мм		
628 338	Вороток шарнирный 1/2"	430 мм		
628 745	Трещотка 1/2"	250 мм (45 зубцов)		
629 0xx	Удлинитель 1/2"	125, 250 мм		
629 401	Кардан 1/2"	80 мм		
72x xxx	Отвёртки			
	SL (Шлиц)	⊖ SL5×100 мм; SL6,5×38мм; SL6,5×150мм		
	PH (Крест)	⊕ PH1×100 мм; PH2×38 мм; PH2×100мм		
794 xxx	Биты Torx 1/4"	★ T10, T15, T20, T25, T27, T30		
798 310	Адаптер для шуруповёрта	■ 1/4" M × ● 1/4" M		

89
предм.

Отвёртки с цветовой индикацией рабочего профиля на торцевой части рукояток

Ключи шарнирные 8–19 мм



Головки с профилем E-тип (TORX)

Вороток 430 мм шарнирный

Головки с 12-гранным рабочим профилем

Молоток 500 г

Ключи комбинированные 6–22 мм

ШГИ: клещи переставные, пассатижи

Ключи угловые шестигранные

623 ГОЛОВКИ TORX (E-тип) 1/2"

6230

ГОЛОВКИ TORX (E-тип) 1/2"

Сталь CrV50Bv30 Твёрдость 45–47 HRC Хромирование

Изготовлены методом холодной штамповки с последующей термообработкой.

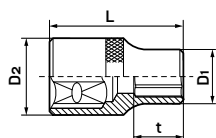

Артикул	Размер, E-тип	L, мм	D1, мм	D2, мм	t, мм	ШТ	Вес, кг
623 010	E10	38	14	22	14	400/10	21,6
623 011	E11	38	15	22	14	400/10	21,8
623 012	E12	38	16	22	14	400/10	24,0
623 014	E14	38	17	22	14	400/10	22,2
623 016	E16	38	19	22	14	250/10	15,0
623 018	E18	38	20	22	14	200/10	16,0
623 020	E20	38	24	22	14	200/10	19,0
623 022	E22	38	25	22	14	200/10	18,0
623 024	E24	38	28	24	14	100/10	15,5

6232

ГОЛОВКИ TORX (E-тип) УДЛИНЁННЫЕ 1/2"

Сталь CrV50Bv30 Твёрдость 45–47 HRC Хромирование

Изготовлены методом холодной штамповки с последующей термообработкой.

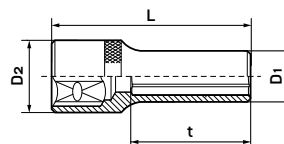

Артикул	Размер, E-тип	L, мм	D1, мм	D2, мм	t, мм	ШТ	Вес, кг
623 210	E10	77	15	22	36	100/10	10,0
623 212	E12	77	15	22	36	100/10	12,0
623 214	E14	77	17	22	36	100/10	12,0
623 216	E16	77	19	22	36	100/10	13,5

6231

НАБОР ГОЛОВОК TORX (E-тип) 1/2"

Сталь CrV50Bv30 Твёрдость 45–47 HRC Хромирование

Комплект на металлической планке.



Артикул	Кол-во, шт.	Размеры головок в наборе, E-тип	ШТ	Вес, кг
623 108	8	E10, E11, E12, E14, E16, E18, E20, E24	20/10	13,2

6237

НАБОР ГОЛОВОК TORX (E-тип) 1/4", 3/8", 1/2"

Сталь CrV50Bv30 Твёрдость 45–47 HRC Хромирование

Комплект на металлической планке.



Артикул	Кол-во, шт.	Размеры головок в наборе, E-тип	ШТ	Вес, кг
623 714	14	Головки Торх 1/4" E4, E5, E6, E7, E8 Головки Торх 3/8" E10, E11, E12, E14 Головки Торх 1/2" E16, E18, E20, E22, E24	20/10	14,2

6237

НАБОР ГОЛОВОК TORX 1/2" И ГОЛОВОК 1/2" СО ВСТАВКАМИ TORX

 Головка: Сталь CrV50Bv30 Твёрдость 45–47 HRC
Хромирование

 Вставка: Сталь S2 Твёрдость 55–60 HRC

Артикул	Кол-во предм.	Состав набора	 шт	Вес, кг
623 719	19	● Головки Torx 1/2" E10, E11, E12, E14, E16, E18, E20, E22, E24 ● Головки 1/2" со вставками Torx T20, T25, T27, T30, T40, T45, T50, T55, T60, T70	10/1	17,5

6242

ГОЛОВКИ 1/2" СО ВСТАВКАМИ TORX

 Головка: Сталь CrV50Bv30 Твёрдость 45–47 HRC
Хромирование

 Вставка: Сталь S2 Твёрдость 55–60 HRC



Артикул	Размер	Длина, мм	Норма упаковки	Вес, кг
624 230	T30	100	100/10	11,0
624 240	T40	100	100/10	11,0
624 245	T45	100	100/10	11,2
624 250	T50	100	100/10	11,2
624 255	T55	100	100/10	11,4
624 260	T60	100	100/10	13,0
624 270	T70	100	100/10	16,5

6242

НАБОР ГОЛОВОК 1/2" СО ВСТАВКАМИ TORX

 Головка: Сталь CrV50Bv30 Твёрдость 45–47 HRC
Хромирование

 Вставка: Сталь S2 Твёрдость 55–60 HRC

Артикул	Кол-во предм.	Размеры головок в наборе	L, мм	 шт	Вес, кг
624 298	8	T20, T25, T30, T40, T45, T50, T55, T60	100	20/1	20,2

624 ГОЛОВКИ 1/2" СО ВСТАВКАМИ TORX, RIBE

6241

ГОЛОВКИ 1/2" СО ВСТАВКАМИ TORX

 Головка: Сталь CrV50Bv30 Твёрдость 45–47 HRC
Хромирование

 Вставка: Сталь S2 Твёрдость 55–60 HRC

Артикул	Размер	Длина, мм	Норма упаковки	Вес, кг
624 130	T30	55	200/10	15,6
624 140	T40	55	200/10	15,6
624 145	T45	55	200/10	16,0
624 150	T50	55	200/10	16,2
624 155	T55	55	200/10	16,6
624 160	T60	55	200/10	16,6

6247

ГОЛОВКИ 1/2" СО ВСТАВКАМИ RIBE

Головка: сталь CrV50Bv30 | 45-47 HRC | Хромирование

Вставка: сталь S2 | 55-60 HRC



Артикул	Размер	Длина, мм	Норма упаковки	Вес, кг
624 759	M9	100	100/10	11,2
624 760	M10	100	100/10	11,3

6251

ГОЛОВКИ 1/2" СО ВСТАВКАМИ ШЕСТИГРАННЫМИ

Головка: сталь CrV50Bv30 | 45-47 HRC | Хромирование

Вставка: сталь S2 | 55-60 HRC



Артикул	Размер, мм	Длина, мм	Норма упаковки	Вес, кг
625 105	5	100	100/10	11,0
625 106	6	100	100/10	11,1
625 107	7	100	100/10	11,2
625 108	8	100	100/10	11,3
625 110	10	100	100/10	11,6
625 111	11	100	100/10	12,0
625 112	12	100	100/10	13,2
625 113	13	100	100/10	16,8
625 114	14	100	100/10	16,8
625 117	17	100	100/10	25,0
625 119	19	100	100/10	30,6

625 ГОЛОВКИ 1/2" СО ВСТАВКАМИ ШЕСТИГРАННЫМИ, SPLINE

6250

ГОЛОВКИ 1/2" СО ВСТАВКАМИ ШЕСТИГРАННЫМИ

Головка: сталь CrV50Bv30 | 45-47 HRC | Хромирование

Вставка: сталь S2 | 55-60 HRC



Артикул	Размер, мм	Длина, мм	Норма упаковки	Вес, кг
625 006	6	55	200/10	15,7
625 007	7	55	200/10	16,0
625 008	8	55	200/10	16,1
625 009	9	55	200/10	16,9
625 010	10	55	200/10	17,0
625 012	12	55	200/10	17,6
625 014	14	55	200/10	21,3
625 017	17	55	100/10	16,4
625 019	19	55	100/10	19,8

6251

НАБОР ГОЛОВОК 1/2" СО ВСТАВКАМИ ШЕСТИГРАННЫМИ

Головка: сталь CrV50Bv30 | 45-47 HRC | Хромирование

Вставка: сталь S2 | 55-60 HRC



Артикул	Кол-во предм.	Размеры головок в наборе, мм	L, мм	ШТ	Вес, кг
625 198	8	5, 6, 7, 8, 10, 12, 14, 17	100	20/1	24,4

625 ГОЛОВКИ 1/2" СО ВСТАВКАМИ SPLINE

6254

ГОЛОВКИ 1/2" СО ВСТАВКАМИ SPLINE

Головка: сталь CrV50Bv30 | 45-47 HRC | Хромирование

Вставка: сталь S2 | 55-60 HRC



Артикул	Размер	Длина, мм	Норма упаковки	Вес, кг
625 408	M8	55	200/10	15,8
625 409	M9	55	200/10	16,2
625 410	M10	55	200/10	16,2
625 412	M12	55	200/10	16,4
625 414	M14	55	200/10	20,3
625 416*	M16	55	100/10	15,2
625 418	M18	55	100/10	18,5

* с отверстием

626 ВСТАВКИ 3/8"

6261

ВСТАВКИ TORX 3/8"

Сталь S2 | Твёрдость 55-60 HRC

Вставки изготовлены методом холодной штамповки с последующей термической обработкой. Защищены от коррозии полировкой.



Артикул	Размер	Длина, мм	Норма упаковки	Вес, кг
626 120	T20	30	1000/10	13,0
626 125	T25	30	1000/10	13,3
626 127	T27	30	1000/10	13,3
626 130	T30	30	1000/10	13,9
626 140	T40	30	1000/10	14,8
626 145	T45	30	1000/10	15,7
626 150	T50	30	1000/10	16,5
626 155	T55	30	1000/10	17,0
626 160	T60	30	1000/10	17,0

6254

ГОЛОВКИ 1/2" СО ВСТАВКАМИ SPLINE

Головка: сталь CrV50Bv30 | 45-47 HRC | Хромирование

Вставка: сталь S2 | 55-60 HRC



Артикул	Размер	Длина, мм	Норма упаковки	Вес, кг
625 458	M8	100	100/10	11,1
625 460	M10	100	100/10	11,3
625 462	M12	100	100/10	12,2
625 464	M14	100	100/10	12,2
625 466*	M16	100	100/10	23,7

* с отверстием

6261

НАБОР ВСТАВОК TORX 3/8"

Сталь S2 | Твёрдость 55-60 HRC



Артикул	Кол-во предм.	Состав набора	ШТ	Вес, кг
626 187	7	Вставки 30 мм T20, T25, T30, T40, T45, T50 Держатель бит Ø 1/2" F × Ø 3/8" F	50/1	11,0

6262

ВСТАВКИ TORX 3/8"

Сталь S2 Твёрдость 55–60 HRC

Вставки изготовлены методом холодной штамповки с последующей термической обработкой. Защищены от коррозии полировкой.



Артикул	Размер	Длина, мм	Норма упаковки	Вес, кг
626 220	T20	75	250/10	10,9
626 225	T25	75	250/10	11,0
626 227	T27	75	250/10	11,1
626 230	T30	75	250/10	11,2
626 240	T40	75	250/10	11,5
626 245	T45	75	250/10	11,7
626 250	T50	75	250/10	11,9
626 255	T55	75	250/10	12,5
626 260	T60	75	250/10	16,4

6263

НАБОР ВСТАВОК RIBE 3/8"

Сталь S2 Твёрдость 55–60 HRC



Артикул	Кол-во предм.	Состав набора	ШТ	Вес, кг
626 391	11	Вставки 30 мм M7, M8, M9, M10, M12 Вставки 75 мм M7, M8, M9, M10, M12 Держатель бит Ø 1/2" F × Ø 3/8" F	25/1	13,5

6262

НАБОР ВСТАВОК TORX 3/8"

Сталь S2 Твёрдость 55–60 HRC



Артикул	Кол-во предм.	Состав набора	ШТ	Вес, кг
626 295	15	Вставки 30 мм T20, T25, T30, T40, T45, T50, T55 Вставки 75 мм T20, T25, T30, T40, T45, T50, T55 Держатель бит Ø 1/2" F × Ø 3/8" F	25/1	15,6

6264

ВСТАВКИ ШЕСТИГРАННЫЕ 3/8"

Сталь S2 Твёрдость 55–60 HRC

Вставки изготовлены методом холодной штамповки с последующей термической обработкой. Защищены от коррозии полировкой.



Артикул	Размер, мм	Длина, мм	Норма упаковки	Вес, кг
626 405	5	30	1 000/10	14,0
626 406	6	30	1 000/10	15,1
626 407	7	30	1 000/10	16,0
626 408	8	30	1 000/10	17,3
626 409	9	30	1 000/10	17,4
626 410	10	30	1 000/10	20,4
626 412	12	30	1 000/10	20,0

6264

НАБОР ВСТАВОК ШЕСТИГРАННЫХ 3/8"

Сталь S2

Твёрдость 55–60 HRC



Артикул	Кол-во предм.	Состав набора	ШТ	Вес, кг
626 487	7	Вставки 30 мм 4, 5, 6, 7, 8, 10 мм Держатель бит Ø 1/2" F × Ø 3/8" F	50/1	11,6

6265

НАБОР ВСТАВОК ШЕСТИГРАННЫХ 3/8"

Сталь S2

Твёрдость 55–60 HRC



Артикул	Кол-во предм.	Состав набора	ШТ	Вес, кг
626 595	15	Вставки 30 мм 4, 5, 6, 7, 8, 10, 12 мм Вставки 75 мм 4, 5, 6, 7, 8, 10, 12 мм Держатель бит Ø 1/2" F × Ø 3/8" F	25/1	17,0

6265

ВСТАВКИ ШЕСТИГРАННЫЕ 3/8"

Сталь S2

Твёрдость 55–60 HRC

Вставки изготовлены методом холодной штамповки с последующей термической обработкой. Защищены от коррозии полировкой.



Артикул	Размер, мм	Длина, мм	Норма упаковки	Вес, кг
626 505	5	75	250/10	11,3
626 506	6	75	250/10	11,3
626 507	7	75	250/10	11,3
626 508	8	75	250/10	12,0
626 509	9	75	250/10	12,5
626 510	10	75	250/10	13,0
626 512	12	75	250/10	17,3

6266

ВСТАВКИ SPLINE 3/8"

Сталь S2

Твёрдость 55–60 HRC

Вставки изготовлены методом холодной штамповки с последующей термической обработкой. Защищены от коррозии полировкой.



Артикул	Размер	Длина, мм	Норма упаковки	Вес, кг
626 605	M5	30	1 000/10	16,0
626 606	M6	30	1 000/10	18,0
626 608	M8	30	1 000/10	18,0
626 609	M9	30	1 000/10	18,0
626 610	M10	30	1 000/10	18,0
626 612	M12	30	1 000/10	20,0

6266

НАБОР ВСТАВОК SPLINE 3/8"

Сталь S2 Твёрдость 55–60 HRC



Артикул	Кол-во предм.	Состав набора	ШТ	Вес, кг
626 686	6	Вставки 30 мм M5, M6, M8, M10, M12 Держатель бит Ø 1/2" F × Ø 3/8" F	50/1	10,8

6267

НАБОР ВСТАВОК SPLINE 3/8"

Сталь S2 Твёрдость 55–60 HRC



Артикул	Кол-во предм.	Состав набора	ШТ	Вес, кг
626 791	11	Вставки 30 мм M5, M6, M8, M10, M12 Вставки 75 мм M5, M6, M8, M10, M12 Держатель бит Ø 1/2" F × Ø 3/8" F	25/1	14,0

6267

ВСТАВКИ SPLINE 3/8"

Сталь S2 Твёрдость 55–60 HRC

Вставки изготовлены методом холодной штамповки с последующей термической обработкой. Защищены от коррозии полировкой.



Артикул	Размер	Длина, мм	Норма упаковки	Вес, кг
626 705	M5	75	250/10	11,5
626 706	M6	75	250/10	11,5
626 708	M8	75	250/10	11,5
626 709	M9	75	250/10	12,5
626 710	M10	75	250/10	13,0
626 712	M12	75	250/10	13,0

6295

ДЕРЖАТЕЛИ БИТ 3/8"

Сталь CrV50Bv30 Твёрдость 45–47 HRC Хромирование

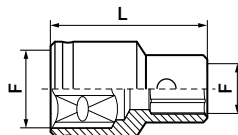

Новинка

Артикул	Тип переходника	L, мм	ШТ	Вес, кг
619 507	Ø 3/8" F × Ø 3/8" F	28	400/20	12,0
629 507	Ø 1/2" F × Ø 3/8" F	38	360/20	21,3

6269

НАБОР ВСТАВОК РАЗНОПРОФИЛЬНЫХ 3/8"

Сталь S2 Твёрдость 55–60 HRC



Артикул	Кол-во предметов	Состав набора	Норма упаковки	Вес, кг	
626 940	40	Вставки 30 мм Шестигранные Torx Spline Вставки 75 мм Шестигранные Torx Spline Держатели бит	● 4, 5, 6, 7, 8, 10, 12 мм ★ T20, T25, T30, T40, T45, T50, T55 ● M5, M6, M8, M10, M12 ● 4, 5, 6, 7, 8, 10, 12 мм ★ T20, T25, T30, T40, T45, T50, T55 ● M5, M6, M8, M10, M12 ○ 1/2" F × ○ 3/8" F ○ 3/8" F × ○ 3/8" F	10/1	16,4

628 ВОРОТКИ, ТРЕЩОТКИ 1/2"

Инструмент изготовлен методом холодной штамповки с последующей термообработкой.

6280

ВОРОТОК L-ОБРАЗНЫЙ 1/2"

Сталь CrV50Bv30 Твёрдость 45–47 HRC Хромирование

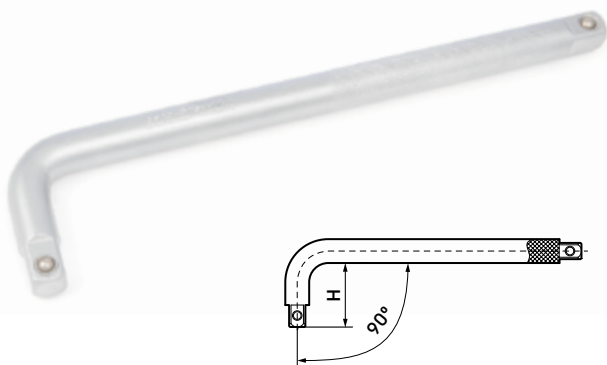

Артикул	Длина, мм	H, мм	Норма упаковки	Вес, кг
628 025	250		40/10	20,0
628 030	300		30/10	19,0

6281

ВОРОТОК Т-ОБРАЗНЫЙ 1/2"

Сталь CrV50Bv30 Твёрдость 45–47 HRC Хромирование



Артикул	Длина, мм	Норма упаковки	Вес, кг
628 125	250	50/10	19,8

6282

ВОРОТОК L-ОБРАЗНЫЙ ТЕЛЕСКОПИЧЕСКИЙ С ФИКСАЦИЕЙ 1/2"

Сталь CrV50Bv30 | Твёрдость 45–47 HRC | Хромирование



Артикул	L1, мм	L2, мм	H, мм	Норма упаковки	Вес, кг
628 251	520	380	60	20/1	20,0

6283

ВОРОТКИ ШАРНИРНЫЕ 1/2"

Сталь CrV50Bv30 | Твёрдость 45–47 HRC | Хромирование



Артикул	Длина, мм	Норма упаковки	Вес, кг
628 338	380	20/1	13,0
628 343	430	20/1	18,5

6284

ВОРОТОК ШАРНИРНЫЙ УСИЛЕННЫЙ 1/2"

Сталь CrV50Bv30 | Твёрдость 45–47 HRC
Хромирование, фосфатирование



Артикул	Длина, мм	Норма упаковки	Вес, кг
628 460	600	20/10	19,5

6284

РЕМКОМПЛЕКТ ВОРОТКА ШАРНИРНОГО УСИЛЕННОГО 1/2"

Сталь CrV50Bv30 | Твёрдость 45–47 HRC | Фосфатирование



Артикул	Для модели, арт.	Норма упаковки	Вес, кг
628 465	628 460	100/10	17,0

6286

ТРЕЩОТКА УКРОЧЕННАЯ 1/2"

Сталь CrV50Bv30 | Твёрдость 45–47 HRC | Хромирование



Артикул	Кол-во зубцов	Длина, мм	Норма упаковки	Вес, кг
628 601	45	135	50/1	18,0

6287

ТРЕЩОТКИ 1/2"

Сталь CrV50Bv30 | Твёрдость 45–47 HRC | Хромирование



628 722



628 745

Артикул	Кол-во зубцов	Длина, мм	Норма упаковки	Вес, кг
628 722	72	250	40/5	25,2
628 745	45	250	20/10	11,6

629 УДЛИНИТЕЛИ И ПЕРЕХОДНИКИ 1/2"

6290 УДЛИНИТЕЛИ 1/2"

Сталь CrV50Bv30 Твёрдость 45–47 HRC Хромирование



Артикул	Длина, мм	Норма упаковки	Вес, кг
629 007	75	100/1	18,5
629 012	125	100/1	21,5
629 025	250	50/1	19,2
629 050	500	20/1	16,5

6292 УДЛИНИТЕЛИ КАЧАЮЩИЕСЯ 1/2"

Сталь CrV50Bv30 Твёрдость 45–47 HRC Хромирование



Артикул	Длина, мм	Норма упаковки	Вес, кг
629 205	50	100/1	9,3
629 212	125	100/1	22,6
629 225	250	50/1	21,7

6294 КАРДАН 1/2"

Сталь CrV50Bv30 Твёрдость 45–47 HRC Хромирование



Артикул	Длина, мм	Норма упаковки	Вес, кг
629 401	80	100/1	15,8

6295 ДЕРЖАТЕЛИ БИТ 5/16", 3/8"

Сталь CrV50Bv30 Твёрдость 45–47 HRC Хромирование

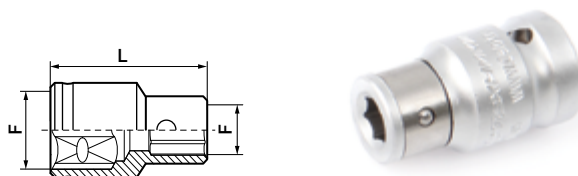

Артикул	Тип переходника	L, мм	ШТ	Вес, кг
629 506	○ 1/2" F × ○ 5/16" F	38	360/20	21,5
629 507	○ 1/2" F × ○ 3/8" F	38	360/20	21,3

6295 ПЕРЕХОДНИКИ 1/2"

Сталь CrV50Bv30 Твёрдость 45–47 HRC Хромирование

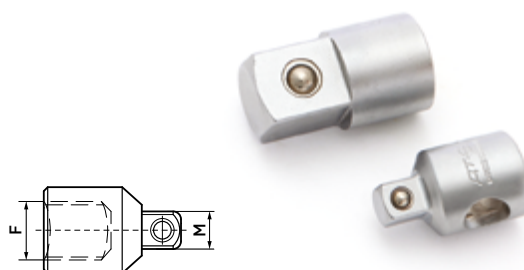

Артикул	Тип переходника	Длина, мм	Норма упаковки	Вес, кг
629 520	○ 1/2" F × ■ 3/8" M с отверстием под вороток	25	200/1	10,4
629 540	○ 1/2" F × ■ 3/4" M	45	120/1	25,6
619 504	○ 3/8" F × ■ 1/2" M с отверстием под вороток	35	500/20	23,5

6295 НАБОР ПЕРЕХОДНИКОВ 1/4", 3/8", 1/2"

Сталь CrV50Bv30 Твёрдость 45–47 HRC Хромирование



Артикул	Тип переходника	Норма упаковки	Вес, кг
629 594	○ 1/4" F × ■ 3/8" M ○ 3/8" F × ■ 1/4" M ○ 3/8" F × ■ 1/2" M ○ 1/2" F × ■ 3/8" M	100/10	14,0

630 ГОЛОВКИ ШЕСТИГРАННЫЕ 3/4"

6300

ГОЛОВКИ ШЕСТИГРАННЫЕ 3/4"

Сталь CrV50Bv30 | Твёрдость 45–47 HRC | Хромирование

Изготовлены методом холодной штамповки с последующей термообработкой.

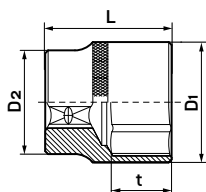

Артикул	Ø ММ	L, ММ	D1, ММ	D2, ММ	t, ММ	ШТ	Вес, КГ
630 019	19	50	29	32	18	50/5	18,4
630 021	21	50	30	32	18	120/40	20,0
630 022	22	50	33	36	19	72/12	16,0
630 023	23	50	33	36	19	50/5	11,3
630 024	24	51	34	35	19	72/12	15,7
630 027	27	52	38	36	29	72/12	16,8
630 030	30	54	42	38	30	72/12	21,5
630 032	32	56	44	38	24	54/9	17,5
630 033	33	56	46	38	24	54/9	19,3
630 034	34	56	47	38	28	54/9	20,0
630 035	35	58	48	42	30	54/9	15,0
630 036	36	59	50	42	27	36/6	17,6
630 038	38	59	52	45	30	36/6	22,0
630 041	41	64	56	45	35	36/6	25,0
630 046	46	68	62	48	36	24/4	19,0
630 050	50	74	68	48	40	24/4	22,0
630 055	55	77	71	54	42	12/2	12,8
630 060	60	78	78	54	42	16/2	20,0
630 065	65	79	84	54	44	16/2	22,0

632 ГОЛОВКИ ДВЕНАДЦАТИГРАННЫЕ 3/4"

6320

ГОЛОВКИ ДВЕНАДЦАТИГРАННЫЕ 3/4"

Сталь CrV50Bv30 | Твёрдость 45–47 HRC | Хромирование

Изготовлены методом холодной штамповки с последующей термообработкой.

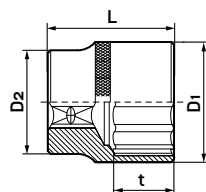

Артикул	Ø ММ	L, ММ	D1, ММ	D2, ММ	t, ММ	ШТ	Вес, КГ
632 019	19	50	29	36	19	120/20	18,0
632 022	22	50	32	36	19	72/12	16,5
632 024	24	50	34	36	19	72/12	17,0
632 027	27	52	38	36	29	72/12	16,8
632 030	30	54	42	38	30	72/12	20,0
632 032	32	56	44	38	24	54/9	18,0
632 034	34	56	47	38	27	54/9	20,0
632 036	36	60	50	42	27	36/6	15,0
632 038	38	69	52	45	28	36/6	16,5
632 041	41	67	56	48	32	36/6	24,0
632 046	46	70	62	49	35	24/4	19,0
632 050	50	76	68	48	40	24/4	24,0
632 055	55	75	72	54	42	12/2	14,0
632 060	60	78	80	48	43	16/2	20,0
632 065	65	75	85	54	43	16/2	19,5



6307





НАБОР ГОЛОВОК И ПРИНАДЛЕЖНОСТЕЙ 3/4", 17 ПРЕДМЕТОВ

Сталь CrV50Bv30 | Твёрдость 45–47 HRC | Хромирование

Размеры кейса: 530×330×88 мм
Вес набора: 17,9 кг

17
предм.



Артикул	Состав набора		Кол-во предм.	Норма упаковки	Вес, кг
630 717			17	1/1	18,9
 630 0xx	Головки 6-гранные 3/4"	○ 19, 22, 24, 27, 30, 32, 36, 38, 41, 46, 50 мм			
 638 150	Вороток 3/4"	500 мм			
 638 750	Трещотка 3/4"	500 мм (24 зубца)			
 639 0xx	Удлинители 3/4"	100, 200 мм			
 639 0xx	Переходники 3/4"	○ 3/4" F × ■ 1/2" M ○ 3/4" F × ■ 1" M			

6307





НАБОР ГОЛОВОК И ПРИНАДЛЕЖНОСТЕЙ 3/4", 25 ПРЕДМЕТОВ

Сталь CrV50Bv30 | Твёрдость 45–47 HRC | Хромирование

Размеры кейса: 610×380×95 мм
Вес набора: 19,1 кг

25
предм.



Артикул	Состав набора		Кол-во предм.	Норма упаковки	Вес, кг
630 725			25	1/1	20,1
 630 0xx	Головки 6-гранные 3/4"	○ 19, 21, 22, 24, 27, 30, 32, 33, 34, 35, 36, 38, 41, 46, 50, 55, 60, 65 мм			
 638 150	Вороток 3/4"	500 мм			
 638 750	Трещотка 3/4"	500 мм (24 зубца)			
 639 0xx	Удлинители 3/4"	100, 200, 400 мм			
 639 0xx	Переходники 3/4"	○ 3/4" F × ■ 1/2" M ○ 3/4" F × ■ 1" M			

638 ВОРОТКИ, ТРЕЩОТКИ 3/4"

Инструмент изготовлен методом холодной штамповки с последующей термообработкой.

6381 ВОРОТОК L-ОБРАЗНЫЙ 3/4"

Сталь CrV50Bv30 Твёрдость 45–47 HRC Хромирование

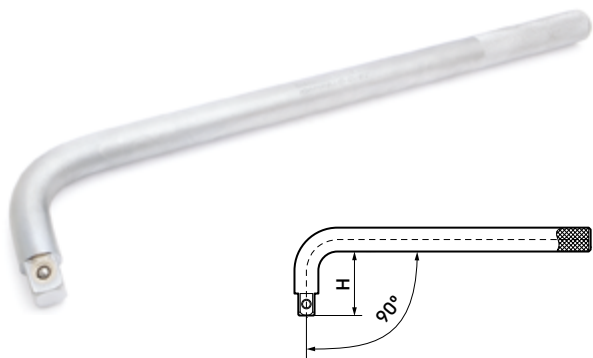

Артикул	Длина, мм	Н, мм	Норма упаковки	Вес, кг
638 145	450	90	12/2	23,0

6381 ВОРОТОК Т-ОБРАЗНЫЙ 3/4"

Сталь CrV50Bv30 Твёрдость 45–47 HRC Хромирование



Артикул	Длина, мм	Норма упаковки	Вес, кг
638 150	500	12/2	18,5

6383 ВОРОТОК ШАРНИРНЫЙ 3/4"

Сталь CrV50Bv30 Твёрдость 45–47 HRC Хромирование



Артикул	Длина, мм	Норма упаковки	Вес, кг
638 347	475	8/1	16,0

6387 ТРЕЩОТКА 3/4"

Сталь CrV50Bv30 Твёрдость 45–47 HRC

Хромирование, фосфатирование



Артикул	Кол-во зубцов	Длина, мм	Норма упаковки	Вес, кг
638 750	24	500	6/2	15,5

639 УДЛИНИТЕЛИ И ПЕРЕХОДНИКИ 3/4"

6390 УДЛИНИТЕЛИ 3/4"

Сталь CrV50Bv30 Твёрдость 45–47 HRC Хромирование



Артикул	Длина, мм	Норма упаковки	Вес, кг
639 010	100	64/8	26,5
639 020	200	32/4	23,5
639 040	400	16/2	21,0

6395 ПЕРЕХОДНИКИ 3/4"

Сталь CrV50Bv30 Твёрдость 45–47 HRC Хромирование



Артикул	Тип переходника	Длина, мм	Норма упаковки	Вес, кг
639 501	○ 3/4" F × ■ 1/2" M	50	96/16	18,5
639 502	○ 3/4" F × ■ 1" M	60	64/16	20,2
629 540	○ 1/2" F × ■ 3/4" M	45	200/1	25,5

640 ГОЛОВКИ ШЕСТИГРАННЫЕ 1"

6400

ГОЛОВКИ ШЕСТИГРАННЫЕ 1"

Сталь 45 Твёрдость 36–40 HRC Фосфатирование

Инструмент изготовлен методом горячейковки с последующей термообработкой.

Головки не предназначены для использования с ударным пневматическим инструментом.

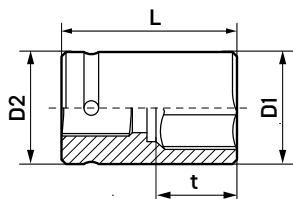

Артикул	Ø мм	L, мм	D1, мм	D2, мм	t, мм	шт	Вес, кг
640 024	24	78	40	46,5	28	40/1	22,0
640 027	27	78	44	46,5	32	40/1	23,5
640 030	30	78	47	47	32	40/1	23,5
640 032	32	78	48,5	48,5	34	40/1	25,9
640 033	33	78	49	48,5	34	40/1	26,0
640 034	34	78	50	49	30	40/1	26,5
640 036	36	78	52	49	34	40/1	27,1
640 038	38	78	55	50	44	40/1	27,5
640 041	41	78	58	56	45	40/1	19,5
640 046	46	80	68	56	45	16/1	18,0
50 мм 640 050	50	80	72	56	45	16/1	20,0
640 052	52	80	74	56	45	16/1	22,0
640 055	55	80	78	56	45	16/1	22,5
640 060	60	80	84	65	45	9/1	15,0
640 065	65	90	89	65	48	9/1	16,5
640 070	70	90	94	65	48	9/1	20,0
640 075	75	90	104	65	48	9/1	21,0
640 080	80	100	108	75	55	5/1	18,1
640 085	85	100	114	75	55	5/1	16,0
640 090	90	100	125	80	55	4/1	16,5
640 095	95	100	129	80	55	4/1	18,5
100 мм 640 100	100	100	134	80	55	4/1	22,5
640 105	105	110	139	80	55	4/1	26,5
640 110	110	110	144	80	58	2/1	15,1
640 115	115	120	149	90	65	2/1	15,4
640 120	120	120	158	90	65	2/1	17,3

6402

ГОЛОВКИ ШЕСТИГРАННЫЕ
УДЛИНЁННЫЕ 1"

Сталь 45 Твёрдость 36–40 HRC Фосфатирование

Инструмент изготовлен методом горячейковки с последующей термообработкой.

Головки не предназначены для использования с ударным пневматическим инструментом.

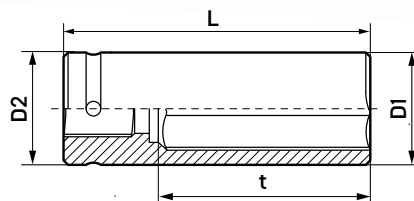

Артикул	Ø мм	L, мм	D1, мм	D2, мм	t, мм	шт	Вес, кг
640 224	24	150	43	48	50	20/1	25,1
640 227	27	150	45	48	80	20/1	25,4
640 230	30	150	51	50	80	16/1	22,8
640 232	32	150	52	50	80	16/1	24,5
640 233	33	150	54	52	80	16/1	24,8
640 234	34	150	54	52	80	16/1	24,8
640 236	36	150	54	52	85	16/1	26,5
640 238	38	150	57	54	85	12/1	21,7
640 241	41	150	60	54	85	12/1	25,5
640 246	46	150	69	54	105	9/1	20,5
50 мм 640 250	50	150	75	54	105	9/1	25,7
640 255	55	150	78	58	105	9/1	25,5
640 260	60	150	84	58	110	6/1	22,5
640 265	65	150	89	65	110	6/1	21,0
640 270	70	150	94	65	110	6/1	25,0
640 275	75	150	104	70	110	6/1	27,5
80 мм 640 280	80	150	109	70	110	4/1	26,4
640 285	85	150	114	80	110	4/1	26,4
640 290	90	150	119	85	110	2/1	16,1
640 295	95	150	129	85	110	2/1	18,7

641 ГОЛОВКИ ЧЕТЫРЁХГРАННЫЕ 1"

6410

ГОЛОВКИ ЧЕТЫРЁХГРАННЫЕ 1"

Сталь 45 | Твёрдость 36–40 HRC | Фосфатирование

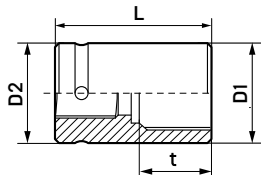

Артикул	□ мм	L, мм	D1, мм	D2, мм	t, мм	ШТ	Вес, кг
641 017	17	78	36	47	30	40/1	21,7
641 019	19	78	37	47	30	40/1	22,0
641 020	20	78	41	47	30	40/1	22,6
641 021	21	78	44	47	30	40/1	22,5
641 022	22	78	46	47	30	40/1	24,3

647 НАБОРЫ ГОЛОВОК 1"

6470

НАБОР ГОЛОВОК 1", 8 ПРЕДМЕТОВ

Сталь 45 | Твёрдость 36–40 HRC | Фосфатирование

Инструмент изготовлен методом горячейковки с последующей термообработкой. Головки не предназначены для использования с ударным пневматическим инструментом.

Размеры кейса: 325×320×75 мм
Вес набора: 5,5 кг



8
предм.



Артикул	Состав набора	Кол-во предм.	Норма упаковки	Вес, кг
647 008		8	4/1	23,3
640 0xx	Головки 6-гранные 1" ○ 19, 22, 24, 27, 30, 32, 36, 38, 41, 46, 50 мм			
641 022	Головка 4-гранная 1" ○ 22 мм			
649 008	Удлинитель 1" 80 мм			

6470



**НАБОР ГОЛОВОК 1",
11 ПРЕДМЕТОВ**

Сталь 45 | Твёрдость 36–40 HRC | Фосфатирование

Инструмент изготовлен методом горячейковки с последующей термообработкой.
Головки не предназначены для использования с ударным пневматическим инструментом.

Размеры кейса: 410×260×90 мм
Вес набора: 9 кг



Артикул	Состав набора	Кол-во предм.	Норма упаковки	Вес, кг
647 011		11	2/1	18,6
 640 0xx	Головки 6-гранные 1" ○ 27, 30, 32, 33, 36, 38, 41, 46, 50 мм			
 641 02x	Головка 4-гранная 1" ○ 21, 22 мм			

648 ПРИВОДЫ, ВОРОТКИ 1"

5365

ГАЙКОВЁРТЫ МЕХАНИЧЕСКИЕ 1"

Сталь 45 | Твёрдость 36–40 HRC | Фосфатирование

Подробнее раздел «536 – Гайковёрты механические 1"» представлен на 71 стр. каталога.



Артикул	Состав набора	 ШТ	Вес, кг
536 580	Гайковёрт 1:58 – 270 мм	2/1	13,0
536 581	Гайковёрт 1:58 – 270 мм Головки 6-гранные 1" – 32, 33 мм	2/1	16,3
536 591	Гайковёрт 1:58 – 300 мм Головки 6-гранные 1" – 32, 33 мм	2/1	16,3
536 781	Гайковёрт 1:64 – 340 мм Головки 6-гранные 1" – 32, 33 мм	2/1	20,0

6481

ВОРОТОК L-ОБРАЗНЫЙ 1"

Сталь 45 | Твёрдость 36–40 HRC | Фосфатирование

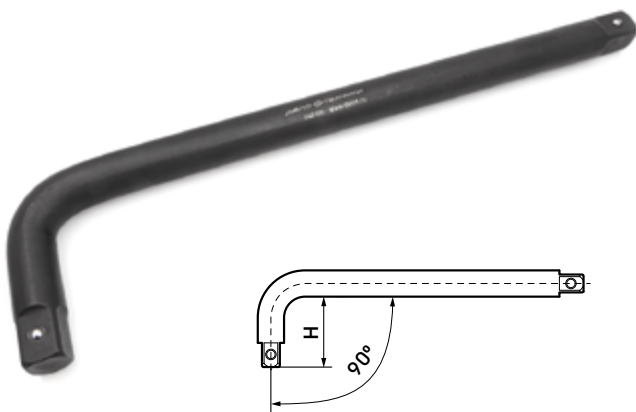

Артикул	Длина, мм	Н, мм	Норма упаковки	Вес, кг
648 150	500	100	6/1	22,6

6482

ВОРОТОК Т-ОБРАЗНЫЙ 1"

Сталь 45 | Твёрдость 36–40 HRC | Фосфатирование



Артикул	Длина, мм	Норма упаковки	Вес, кг
648 250	500	10/1	25,5

649 УДЛИНИТЕЛИ И ПЕРЕХОДНИКИ 1"

6490

УДЛИНИТЕЛИ 1"

Сталь 45 | Твёрдость 36–40 HRC | Фосфатирование



Артикул	Длина, мм	Норма упаковки	Вес, кг
649 008	80	20/1	14,3
649 020	200	15/1	20,0

6495

ПЕРЕХОДНИКИ 1"

Сталь 45 | Твёрдость 36–40 HRC | Фосфатирование



649 501



639 502

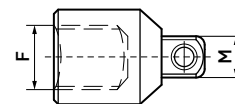

Артикул	Тип переходника	Длина, мм	Норма упаковки	Вес, кг
649 501	○ 1" F × ■ 3/4" M	75	40/1	23,0
639 502	○ 3/4" F × ■ 1" M	60	64/16	20,2

660 ГОЛОВКИ УДАРНЫЕ ШЕСТИГРАННЫЕ 1/2"

6600

ГОЛОВКИ УДАРНЫЕ ШЕСТИГРАННЫЕ 1/2"

Сталь CrMo Твёрдость 44-48 HRC Фосфатирование

Изготовлены методом горячей штамповки с последующей термообработкой.
Предназначены для работы с ударным инструментом.

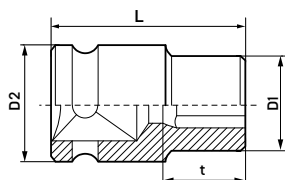

Артикул	⊙ мм	L, мм	D1, мм	D2, мм	t, мм	📦 шт	Вес, кг	
660 008	8	38	15	25	15	120/12	8,6	
660 009	9	38	16	25	15	120/12	8,6	
660 010	10	38	17	25	15	120/12	8,6	
660 011	11	38	18	25	15	120/12	8,6	
660 012	12	38	19	25	15	120/12	8,9	
13 мм	660 013	13	38	20	25	15	120/12	9,3
660 014	14	38	22	25	15	120/12	9,6	
660 015	15	38	23	30	15	120/12	9,8	
660 016	16	38	24	30	15	120/12	10,2	
660 017	17	38	26	30	15	120/12	10,7	
660 018	18	38	27	30	15	120/12	10,7	
660 019	19	38	28	30	17,5	120/12	12,3	
21 мм	660 021	21	38	30	30	17,5	120/12	14,9
660 022	22	38	32	30	17,5	90/9	13,3	
660 024	24	40	34	30	18	90/9	13,9	
660 027	27	42	38	30	22	60/6	9,6	
660 030	30	44	42	30	22	50/5	10,9	
660 032	32	44	44	30	22	50/5	10,9	
660 036	36	48	48	30	22	50/5	14,5	

6601

НАБОРЫ ГОЛОВОК УДАРНЫХ ШЕСТИГРАННЫХ 1/2"

Сталь CrMo Твёрдость 44-48 HRC Фосфатирование

Головки изготовлены из хромомолибденовой стали CrMo методом горячей штамповки с последующей термообработкой.

Применяются для работы с ударным электро-, пневмоинструментом и ручным приводом.



660 110



660 116

Артикул	Кол-во, шт.	Размеры головок в наборе, мм	Норма упаковки	Вес, кг
Новинка 660 110	10	10, 12, 13, 14, 15, 16, 17, 19, 21, 22	10/1	12,5
660 116	16	10, 12, 13, 14, 15, 16, 17, 18, 19, 21, 22, 24, 27, 30, 32, 36	8/1	15,5

6602

ГОЛОВКИ УДАРНЫЕ ШЕСТИГРАННЫЕ УДЛИНЁННЫЕ 1/2"

Сталь CrMo | Твёрдость 44–48 HRC | Фосфатирование

Изготовлены методом горячей штамповки с последующей термообработкой. Предназначены для работы с ударным инструментом.

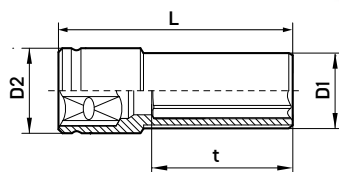

Артикул	⊙ мм	L, мм	D1, мм	D2, мм	t, мм	ШТ	Вес, кг
660 208	8	78	15	25	20	120/12	13,2
660 209	9	78	16	25	20	120/12	14,4
660 210	10	78	17	25	24	120/12	14,8
660 211	11	78	18	25	24	120/12	16,2
660 212	12	78	19	25	24	120/12	17,6
660 213	13	78	20	25	24	120/12	18,5
660 214	14	78	22	25	37	120/12	21,4
660 215	15	78	23	30	37	120/12	21,7
660 216	16	78	24	30	37	120/12	24,5
660 217	17	78	26	30	37	120/12	25,1
660 218	18	78	27	30	37	120/12	25,8
660 219	19	78	28	30	39	120/12	29,0
660 221	21	78	30	30	39	120/12	33,5
660 222	22	78	32	30	39	90/9	26,9
660 224	24	78	34	30	39	90/9	30,3
660 227	27	78	38	30	39	60/6	22,0
660 230	30	78	40	30	39	50/5	20,0
660 232	32	78	44	30	39	50/5	22,9

6603

ГОЛОВКИ УДАРНЫЕ ШЕСТИГРАННЫЕ ДЛЯ КОЛЁСНЫХ ДИСКОВ 1/2"

Сталь CrMo | Твёрдость 44–48 HRC | Фосфатирование

Изготовлены методом горячей штамповки с последующей термообработкой. Предназначены для работы с ударным инструментом. Оснащены защитным пластиковым кожухом.

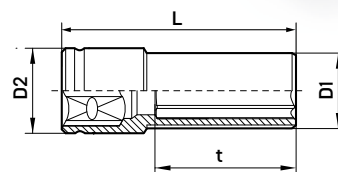
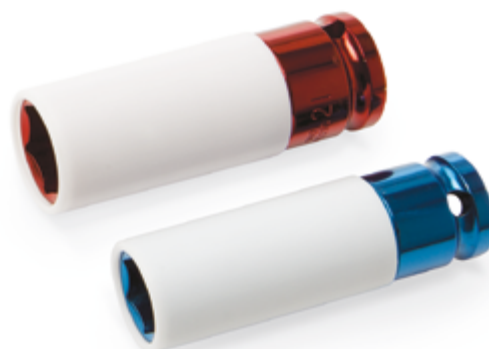

Артикул	⊙ мм	L, мм	D1, мм	D2, мм	t, мм	ШТ	Вес, кг
660 317	17	85	27	30	25	50/10	10,8
660 319	19	85	29	30	25	50/10	11,3
660 321	21	85	31	30	25	50/10	12,3

6603

НАБОР ГОЛОВОК УДАРНЫХ ШЕСТИГРАННЫХ ДЛЯ КОЛЁСНЫХ ДИСКОВ 1/2"



Артикул	Размеры головок, мм	Норма упаковки	Вес, кг
660 303	17, 19, 21	20/5	13,8

6604

НАБОРЫ ГОЛОВОК УДАРНЫХ ШЕСТИГРАННЫХ УДЛИНЁННЫХ 1/2"

Сталь CrMo | Твёрдость 44–48 HRC | Фосфатирование

Головки изготовлены из хромомолибденовой стали CrMo методом горячей штамповки с последующей термообработкой.

Применяются для работы с ударным электро-, пневмоинструментом и ручным приводом.



660 410



660 415

662 ГОЛОВКИ УДАРНЫЕ ДВЕНАДЦАТИГРАННЫЕ 1/2"

6622

ГОЛОВКИ УДАРНЫЕ ДВЕНАДЦАТИГРАННЫЕ УДЛИНЁННЫЕ 1/2"

Сталь CrMo | Твёрдость 44–48 HRC | Фосфатирование

Изготовлены методом горячей штамповки с последующей термообработкой.

Предназначены для работы с ударным инструментом.

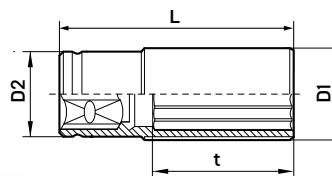

Артикул	⊙ мм	L, мм	D1, мм	D2, мм	t, мм	📦 шт	Вес, кг
662 230	30	78	42	30	40	50/10	18,0
662 232	32	78	44	40	38	50/10	23,0
662 234	34	78	46	40	38	50/10	24,0
662 236	36	78	48	40	36	50/10	23,5

Артикул	Кол-во, шт.	Размеры головок в наборе, мм	Норма упаковки	Вес, кг
660 410	10	10, 12, 13, 14, 15, 16, 17, 19, 21, 22	10/1	23,5
660 415	15	10, 11, 12, 13, 14, 15, 16, 17, 18, 19, 21, 24, 27, 30, 32	4/1	16,7

Новинка

663 ГОЛОВКИ УДАРНЫЕ TORX 1/2"

Сталь CrMo Твёрдость 44-48 HRC Фосфатирование

Изготовлены методом горячей штамповки с последующей термообработкой. Предназначены для работы с ударным инструментом.

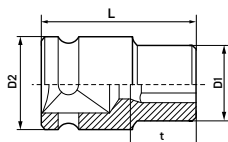

Артикул	✦ E-тип	L, мм	D1, мм	D2, мм	t, мм	шт	Вес, кг
663 010	E10	38	15,0	25	16	120/10	8,9
663 011	E11	38	15,5	25	16	120/12	8,7
663 012	E12	38	16,5	25	16	120/10	8,9
663 014	E14	38	18,5	25	16	120/10	9,2
663 016	E16	38	20,5	25	16	120/10	9,7
663 018	E18	38	22,5	25	16	120/10	10,1
663 020	E20	38	24,0	25	16	120/10	10,3
663 022	E22	38	26,0	30	16	96/12	12,8
663 024	E24	38	28,0	30	17	96/12	14,0

6631

НАБОР ГОЛОВОК УДАРНЫХ TORX 1/2"

Сталь CrMo Твёрдость 44-48 HRC Фосфатирование

Головки изготовлены из хромомолибденовой стали CrMo методом горячей штамповки с последующей термообработкой.

Применяются для работы с ударным электро-, пневмоинструментом и ручным приводом.



Артикул	Кол-во, шт.	Размеры головок в наборе	Норма упаковки	Вес, кг
663 109	9	E10, E11, E12, E14, E16, E18, E20, E22, E24	10/1	10,9

664 БИТЫ-ГОЛОВКИ УДАРНЫЕ 1/2"

Биты-головки изготовлены из хромомолибденовой стали CrMo методом горячей штамповки с последующей термообработкой. Применяются для работы с ударным электро-, пневмоинструментом и ручным приводом.

6641

БИТЫ-ГОЛОВКИ УДАРНЫЕ TORX 1/2"

Сталь CrMo Твёрдость 44-48 HRC Фосфатирование

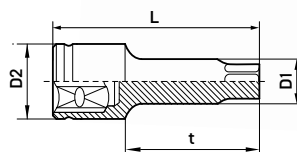

Артикул	Размер	L, мм	D1, мм	D2, мм	t, мм	шт	Вес, кг
664 125	T25	78	3,8	25	55	144/12	12,8
664 127	T27	78	4,4	25	55	144/12	12,9
664 130	T30	78	4,8	25	55	144/12	13,0
664 140	T40	78	5,8	25	55	144/12	13,3
664 145	T45	78	7,0	25	55	144/12	13,4
664 150	T50	78	8,0	25	55	144/12	14,2
664 155	T55	78	9,8	25	55	144/12	16,0
664 160	T60	78	11,5	25	55	144/12	17,0
664 170	T70	78	13,5	25	55	144/12	18,4
664 180	T80	78	15,0	25	55	144/12	23,5

6642

НАБОР БИТ-ГОЛОВОК УДАРНЫХ TORX 1/2"

Сталь CrMo Твёрдость 44-48 HRC Фосфатирование



Артикул	Кол-во, шт.	Размеры головок в наборе	Норма упаковки	Вес, кг
664 280	10	T25, T27, T30, T40, T45, T50, T55, T60, T70, T80	10/1	13,5

6644

БИТЫ-ГОЛОВКИ УДАРНЫЕ ШЕСТИГРАННЫЕ 1/2"

Сталь CrMo Твёрдость 44-48 HRC Фосфатирование

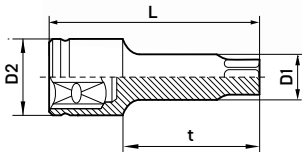

Новинка	Артикул	Размер, мм	L, мм	D1, мм	D2, мм	t, мм	ШТ	Вес, кг
	664 406	H6	78	6,0	25	55	144/12	13,0
	664 407	H7	78	7,0	25	55	144/12	12,8
	664 408	H8	78	8,0	25	55	144/12	13,3
	664 410	H10	78	10,0	25	55	144/12	15,4
	664 412	H12	78	12,0	25	55	144/12	18,4
	664 414	H14	78	14,0	25	55	144/12	21,1
	664 417	H17	78	17,0	25	55	144/12	25,5
	664 419	H19	78	19,0	25	55	144/12	29,5

6646

БИТЫ-ГОЛОВКИ УДАРНЫЕ SPLINE 1/2"

Сталь CrMo Твёрдость 44-48 HRC Фосфатирование

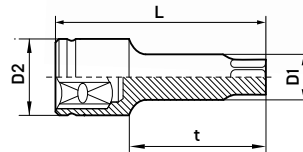

Новинка	Артикул	Размер	L, мм	D1, мм	D2, мм	t, мм	ШТ	Вес, кг
	664 605	M5	78	4,5	25	55	144/12	12,8
	664 606	M6	78	5,8	25	55	144/12	12,9
	664 608	M8	78	6,7	25	55	144/12	12,8
	664 610	M10	78	9,2	25	55	144/12	14,4
	664 612	M12	78	10,9	25	55	144/12	15,8
	664 614	M14	78	12,7	25	55	144/12	17,0
	664 616	M16	78	15,1	25	55	144/12	18,5
	664 618	M18	78	16,2	25	55	144/12	22,7

6644

НАБОР БИТ-ГОЛОВОК УДАРНЫХ ШЕСТИГРАННЫХ 1/2"

Сталь CrMo Твёрдость 44-48 HRC Фосфатирование



Новинка	Артикул	Кол-во, шт.	Размеры головок в наборе, мм	Норма упаковки	Вес, кг
	664 478	8	H6, H7, H8, H10, H12, H14, H17, H19	10/1	13,2

6646

НАБОР БИТ-ГОЛОВОК УДАРНЫХ SPLINE 1/2"

Сталь CrMo Твёрдость 44-48 HRC Фосфатирование



Новинка	Артикул	Кол-во, шт.	Размеры головок в наборе	Норма упаковки	Вес, кг
	664 678	8	M5, M6, M8, M10, M12, M14, M16, M18	10/1	11,8

669 УДЛИНИТЕЛИ, ПЕРЕХОДНИКИ УДАРНЫЕ 1/2"

Изготовлены методом горячей штамповки с последующей термообработкой.
Предназначены для работы с ударным инструментом.

6690

УДЛИНИТЕЛИ УДАРНЫЕ 1/2"

Сталь CrMo Твёрдость 44–48 HRC Фосфатирование



Артикул	Длина, мм	Норма упаковки	Вес, кг
669 007	75	120 /10	16,0
669 012	125	60 /10	13,6
669 025	250	60/10	25,0

6694

КАРДАН УДАРНЫЙ 1/2"

Сталь CrMo Твёрдость 44–48 HRC Фосфатирование



Артикул	Длина, мм	Норма упаковки	Вес, кг
669 401	56	100 /10	17,6

6694

ПЕРЕХОДНИК УДАРНЫЙ 1/2"

Сталь CrMo Твёрдость 44–48 HRC Фосфатирование



Артикул	Тип переходника	Длина, мм	Норма упаковки	Вес, кг
669 450	○ 3/4" F x ■ 1/2" M	56	120/12	16,5

670 ГОЛОВКИ ШЕСТИГРАННЫЕ УДАРНЫЕ 3/4"

6707

НАБОР ГОЛОВОК УДАРНЫХ УДЛИНЁННЫХ С ВОРОТКОМ 3/4", 13 ПРЕДМЕТОВ

Сталь CrMo

Твёрдость 44–48 HRC

Фосфатирование

Головки изготовлены из хромомолибденовой стали CrMo методом горячей штамповки с последующей термообработкой.



Удлиненная форма головки позволяет работать с крепежом на относительно высоких шпильках или с резьбовыми деталями глубокой посадки.

Применяются для работы с ударным электро-, пневмоинструментом и ручным приводом.

Габариты: 530×330×88 мм

Вес: 14,1 кг

13
предм.

Артикул	Состав набора	Кол-во предм.	Норма упаковки	Вес, кг
670 713		13	1/1	15,1
	Головки ударные 6-гранные удлинённые 3/4"	○ 19, 21, 22, 24, 27, 30, 32, 33, 34, 35, 36, 38, 41, 46, 50, 55, 60, 65 мм		
	Вороток L-образный 3/4"	450 мм		

690 КЛЮЧИ ДИНАМОМЕТРИЧЕСКИЕ

Сталь CrV50Bv30 | Твёрдость 45–47 HRC | Хромирование

Динамометрические ключи "Дело Техники" являются надёжным и точным инструментом, предназначенным для сборки ответственных соединений с заданным моментом затяжки крепежа. Ключи откалиброваны и протестированы. Погрешность в работе ключа не превышает 4%.

Динамометрические ключи "Дело Техники" официально включены в реестр средств измерений: Регистрационный номер 80338-20, приказ Росстандарта № 2244 от 28 декабря 2020 г. об утверждении типа средства измерений.

Ключ применяется в работе с правой резьбой.



Артикул	Профиль, дюйм	Длина, мм	Крутящий момент, Н·м	Норма упаковки	Вес, кг
690 102	3/8"	280	5–25	20/1	15,9
690 111	3/8"	365	20–110	20/1	22,4
690 221	1/2"	470	42–210	12/1	20,7
690 235	1/2"	630	70–350	10/1	29,9
690 370	3/4"	1080	140–700	4/1	30,9
690 398	3/4"	1215	140–980	2/1	17,3

697 РЕМКОМПЛЕКТЫ ДЛЯ ТРЕЩОТОК ДИНАМОМЕТРИЧЕСКИХ КЛЮЧЕЙ

Артикул	Для ремонта модели ключа:
697 102	690 102
697 111	690 111
697 221	690 221
697 235	690 235
697 370	690 370, 690 398



699 УГЛОМЕРЫ

6990

УГЛОМЕР ДЛЯ КОНТРОЛЯ УГЛА ЗАТЯЖКИ

Шкала 0°–360° | Цена деления 2° | Присоединительный квадрат 1/2"

Угломер контролирует угол доворота болта после затяжки динамометрическим ключом.

Артикул	Рабочий диапазон	Норма упаковки	Вес, кг
699 020	0°–360°	48/6	10,0



7

ОТВЁРТКИ, БИТЫ

- 70 Отвёртки с переставными жалами 151
- 72 Отвёртки с трехкомпонентными рукоятками 154
- 73 Отвёртки усиленные .. 158
- 74 Отвёртки усиленные с трёхкомпонентными рукоятками 159
- 76 Отвёртки ударные 161
- 78 Отвёртки для точных работ, отвёртки с битами 1/8" 162
- 79 Биты и насадки для шуруповёрта 1/4".. 164

700 ОТВЁРТКИ СПЕЦИАЛЬНЫЕ И ПРИСПОСОБЛЕНИЯ

7000

НАМАГНИЧИВАТЕЛЬ-РАЗМАГНИЧИВАТЕЛЬ ИНСТРУМЕНТА

Пластиковый корпус

Приспособление позволяет намагничивать рабочую часть инструмента для дополнительной фиксации крепежа, а также при необходимости размагничивать инструмент. Используется с отвёртками, угловыми ключами, битами, пинцетами и другими инструментами из стали.



Артикул	Габариты (Д×Ш×В), мм	Норма упаковки	Вес, кг
700 001	40×28×20	240/12	9,5

Новинка

7000

ОТВЁРТКА СО ВСТАВКАМИ 1/8"

Сталь S2 Твёрдость 55–60 HRC



Артикул	Кол-во вставок	Типы насадок	L, мм	ШТ	Вес, кг
700 029	28	<ul style="list-style-type: none"> ⊕ SL (Шлиц) 1,5; 2; 2,5; 3 мм ⊕ PH (Крест) PH00, PH0, PH1, PH2 ⊕ PZ (Pozidriv) PZ0, PZ1 ⊕ HEX (6-гран.) 0,9; 1,3; 1,5; 2; 2,5; 3 мм ⊕ Torx T4, T5 (Samsung), T6, T7, T8, T9, T10, T15 ⊕ Tri-Wing TW1,5; TW2 (HTC) ⊕ 5-лучевая TPI1, TPI5 (Apple) 	135	48/12	10,6

707 ОТВЁРТКИ ПЕРЕСТАВНЫЕ

7070

ОТВЁРТКИ ПЕРЕСТАВНЫЕ ДВУСТОРОННИЕ

Сталь S2 Твёрдость 48–52 HRC Хромирование

Материал рукоятки: полипропилен

Изготовлены методом холодной штамповки с последующей термообработкой.

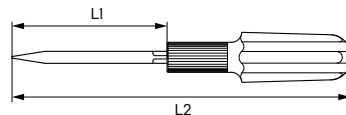

Артикул	Тип вставки	L1, мм	L2, мм	ШТ	Вес, кг
707 038	PH2×SL6	38	100	300/10	20,2
707 075	PH2×SL6	75	168	300/10	24,0

7073

ОТВЁРТКИ ПЕРЕСТАВНЫЕ С ДВУХКОМПОНЕНТНОЙ РУКОЯТЬЮ

Сталь S2 Твёрдость 48–52 HRC Хромирование

Материал рукоятки: полипропилен

Изготовлены методом холодной штамповки с последующей термообработкой.

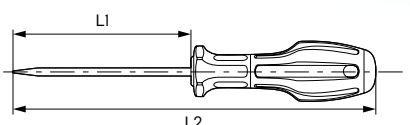

Артикул	Тип вставки	L1, мм	L2, мм	ШТ	Вес, кг
707 338	PH2×SL6	38	100	240/12	31,2
707 375	PH2×SL6	80	187	120/12	19,2

708 ОТВЁРТКИ С ПЕРЕСТАВНЫМИ ЖАЛАМИ

7080

ОТВЁРТКИ ЦАНГОВЫЕ С ПЕРЕСТАВНЫМИ ЖАЛАМИ

Сталь S2 Твёрдость 48–52 HRC Хромирование



Артикул	Кол-во жал	Типы насадок	Длина вставок, мм	Норма упаковки	Вес, кг
708 050	5	<ul style="list-style-type: none"> ● SL (Шлиц) ⊕ PH (Крест) 	3, 5, 6 мм PH1, PH2	100/10	22,4
708 080	8	<ul style="list-style-type: none"> ● SL (Шлиц) ⊕ PH (Крест) ⊗ PZ (Pozidriv) ◆ Шило 	3, 5, 6 мм PH0, PH1, PH2 PZ2 4-гранное	70/5	23,4
708 180	18	<ul style="list-style-type: none"> ● SL (Шлиц) ⊕ PH (Крест) ⊗ PZ (Pozidriv) ◆ HEX (Шестигран.) ⊗ Torx ○ Головки 6-гранные ◆ Шило 	3, 5, 6 мм PH0, PH1, PH2 PZ2 3, 4, 5, 6 мм T10, T15, T20, T25 8, 10 мм 4-гранное	70/5	42,3

718 ОТВЁРТКИ СПЕЦИАЛЬНЫЕ, ШИЛЬЯ

7181

ОТВЁРТКА ГИБКАЯ ПОД ГОЛОВКУ С КВАДРАТОМ 1/4"

Углеродистая сталь Твёрдость 48–56 HRC Хромирование

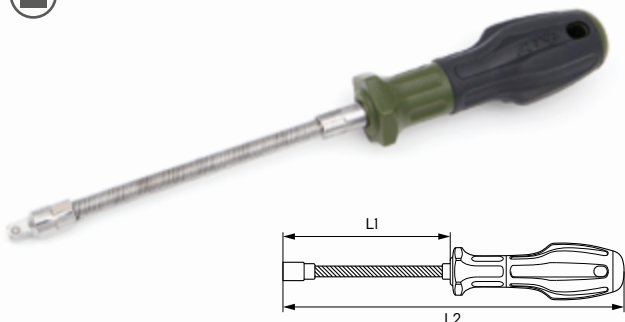

Артикул	Размер	L1, мм	L2, мм	ШТ	Вес, кг
718 100	■ 1/4"	150	260	120/12	22,8

7183

ОТВЁРТКА ГИБКАЯ С ГОЛОВКОЙ 7 ММ для хомутов

Углеродистая сталь Твёрдость 48–56 HRC Хромирование

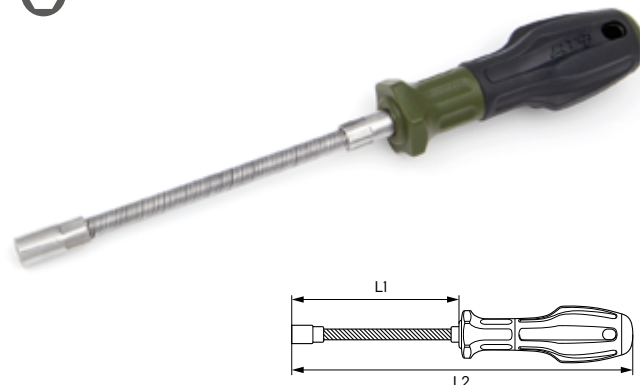

Артикул	Размер, мм	L1, мм	L2, мм	ШТ	Вес, кг
718 307	○ 7мм	150	260	120/12	20,4

7186

ОТВЁРТКА ПОД БИТЫ 1/4"

Углеродистая сталь

Твёрдость 48–56 HRC

Хромирование

Магнит, фиксирующий биты

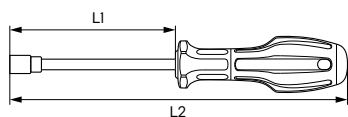

Артикул	Размер	L1, мм	L2, мм	ШТ	Вес, кг
718 600	○ 1/4" (6,5 мм)	90	200	120/12	20,4

7189

ШИЛЬЯ

Сталь S2

Твёрдость 57–61 HRC

Хромирование

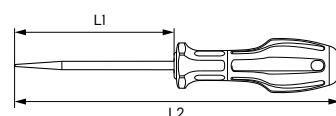

Артикул	Размер, мм	L1, мм	L2, мм	Норма упаковки	Вес, кг
718 943	● Ø4	75	160	240/12	9,7
718 954	● Ø5	100	165	240/12	10,9
718 963	◆ Ø6	75	140	240/12	11,8

7187

ОТВЁРТКА ГИБКАЯ ПОД БИТЫ 1/4"

Углеродистая сталь

Твёрдость 48–56 HRC

Хромирование

Подпружиненный шарик, фиксирующий биты

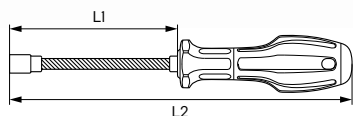

Артикул	Размер	L1, мм	L2, мм	ШТ	Вес, кг
718 700	○ 1/4" (6,5 мм)	150	260	120/12	18,0

72 ОТВЁРТКИ С ТРЁХКОМПОНЕНТНЫМИ РУКОЯТКАМИ

721 ОТВЁРТКИ ШЛИЦЕВЫЕ (SL)

Сталь S2 Твёрдость 57–61 HRC Хромирование

Намагниченный наконечник

Серия отвёрток с трёхкомпонентной рукояткой разработана специалистами «Дело Техники» с учётом анатомических особенностей руки. Отвёртки рассчитаны на выполнение быстрого кручения и приложение большого усилия. Продуманная форма рукоятки позволяет отвёртке не скатываться по наклонной поверхности. Рукоятка устойчива к воздействию агрессивных веществ.

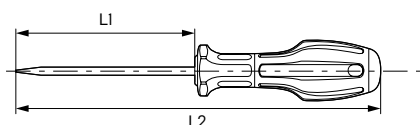

Артикул	Размер, мм	L1, мм	L2, мм	Толщина шлица, мм	ШТ	Вес, кг
721 033	3,0	75	165	0,5	240/12	11,0
721 036	3,0	150	240	0,5	240/12	11,5
721 044	4,0	100	190	0,8	240/12	19,8
721 052	5,0	38	105	1,0	240/12	11,7
721 054	5,0	100	200	1,0	120/12	9,3
721 056	5,0	150	255	1,0	120/12	10,2
721 062	6,5	38	105	1,2	240/12	13,5
721 064	6,5	100	210	1,2	120/12	12,2
721 066	6,5	150	260	1,2	120/12	13,4
721 068	6,5	200	315	1,2	120/12	14,6
721 086	8,0	150	270	1,6	60/6	10,1
721 088	8,0	200	325	1,6	60/6	11,5

722 ОТВЁРТКИ КРЕСТОВЫЕ (PH)

Сталь S2 Твёрдость 57–61 HRC Хромирование

Намагниченный наконечник

Отвёртки изготовлены методом холодной штамповки с последующей термообработкой. Защищены от коррозии хромированием.

Цветовая индикация на торцевой части рукоятки позволяет быстро определить требуемый профиль отвёртки

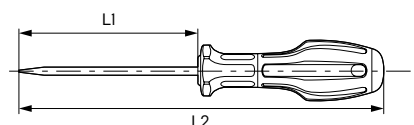

Артикул	Размер	L1, мм	L2, мм	ШТ	Вес, кг
722 003	PH0	75	165	240/12	12,0
722 006	PH0	150	240	240/12	11,5
722 012	PH1	38	100	240/12	13,0
722 014	PH1	100	200	120/12	9,3
722 016	PH1	150	250	120/12	10,2
722 022	PH2	38	100	240/12	13,5
722 024	PH2	100	210	120/12	12,2
722 026	PH2	150	255	120/12	13,4
722 028	PH2	200	300	120/12	14,6
722 036	PH3	150	275	60/6	10,1
722 038	PH3	200	320	60/6	11,5



723 ОТВЁРТКИ POZIDRIV (PZ)

Сталь S2 Твёрдость 57–61 HRC Хромирование

- Намагнитенные наконечники
- Цветовая индикация профиля
- Трёхкомпонентные эргономичные рукоятки

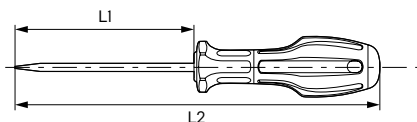

Новинка	Артикул	Размер	L1, мм	L2, мм	Норма упаковки	Вес, кг
	723 012	PZ1	38	100	240/12	13,0
	723 014	PZ1	100	200	120/12	9,3
	723 016	PZ1	150	250	120/12	10,2
	723 022	PZ2	38	100	240/12	13,5
	723 024	PZ2	100	210	120/12	12,2
	723 026	PZ2	150	255	120/12	13,4
	723 028	PZ2	200	300	120/12	14,6



726 ОТВЁРТКИ TORX

7260

ОТВЁРТКИ TORX С ОТВЕРСТИЕМ

Сталь S2 Твёрдость 57–61 HRC Хромирование

Намагнитенный наконечник

Изготовлены методом холодной штамповки с последующей термообработкой.

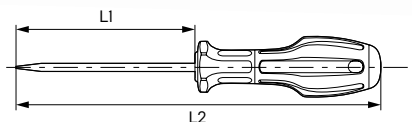

Артикул	Размер	L1, мм	L2, мм	Норма упаковки	Вес, кг
726 008	T8	60	145	240/12	9,9
726 010	T10	80	180	120/12	7,7
726 015	T15	80	180	120/12	7,8
726 020	T20	100	200	120/12	7,9
726 025	T25	100	210	120/12	8,8
726 027	T27	100	210	120/12	8,8
726 030	T30	100	210	120/12	13,1

7261

НАБОРЫ ОТВЁРТОК TORX

с отверстием



Артикул	Кол-во/упак.	Состав набора	ШТ	Вес, кг
726 105	5 шт. / держатель	T10×250; T15×250; T20×250; T25×250; T30×250 мм	24/6	14,4
726 117	7 шт. / держатель	T8×60; T10×80; T15×80; T20×100; T25×100; T27×100; T30×100 мм	24/6	14,4

7263

НАБОРЫ ОТВЁРТОК TORX



726 305



726 317

Артикул	Кол-во/упак.	Состав набора	ШТ	Вес, кг
726 305	5 шт. / держатель	T10×250; T15×250; T20×250; T25×250; T30×250 мм	24/6	14,4
726 317	7 шт./держатель	T8×60; T10×80; T15×80; T20×100; T25×100; T27×100; T30×100 мм	24/6	14,4

728 НАБОРЫ ОТВЁРТОК SL, PH, PZ С ТРЁХКОМПОНЕНТНЫМИ РУКОЯТКАМИ

Сталь S2 | Твёрдость 57–61 HRC | Хромирование

- Изготовлены методом холодной штамповки с последующей термообработкой
- Намагнитенные наконечники
- Цветовая индикация профилей
- Трёхкомпонентные эргономичные рукоятки



728 040



728 060

Артикул	Кол-во/упак.	Состав набора	ШТ	Вес, кг
728 040	4 шт.	⊖ 5×100; 6,5×100 мм ⊕ PH1×100; PH2×100	36/6	15,0
728 060	6 шт./держатель	⊖ 4×100; 6,5×150; 8×175 мм ⊕ PH1×100; PH2×100; PH3×150 мм	36/6	21,0
728 061	6 шт./держатель	⊖ 3,5×75; 4×100; 6,5×100 мм ⊕ PH0×75; PH1×100; PH2×100 мм	24/6	13,5

7280



728 095

7281



Новинка	Артикул	Кол-во/упак.	Состав набора	ШТ	Вес, кг
	728 065	6 шт./держатель	⊖ 4×100; 6,5×100 мм ⊕ PH1×100; PH2×100 ⊗ PZ1×100; PZ2×100	24/6	15,5
	728 095	9 шт.	⊖ 3×75; 5×100; 6,5×150 мм ⊕ PH0×75; PH1×100; PH2×150 мм ⊗ PZ1×100; PZ2×150 PH2×SL6×38 мм	24/6	18,4

Новинка	Артикул	Кол-во, шт.	Состав набора	ШТ	Вес, кг
	728 125	12	⊖ 3×75; 5×38; 5×100; 6,5×150 мм ⊕ PH0×75; PH1×100; PH2×38; PH2×100; PH3×150 мм ⊗ PZ1×100; PZ2×38; PZ2×150 мм	12/6	12,8

7281



Артикул	Кол-во/упак.	Состав набора	ШТ	Вес, кг
728 100	10 шт./пенал	⊖ 3×75; 5×100; 6,5×38; 6,5×150; 8×150 мм ⊕ PH0×75; PH1×100; PH2×38; PH2×100; PH3×150 мм	24/6	17,7



Видеобзор, демонстрирующий основные преимущества отвёрток «Дело Техники» с трёхкомпонентными рукоятками.

73 ОТВЁРТКИ УСИЛЕННЫЕ

731 ОТВЁРТКИ УСИЛЕННЫЕ ШЛИЦЕВЫЕ (SL)

Сталь 31CrV3 Твёрдость 48–52 HRC Хромирование

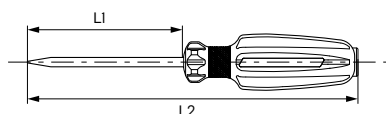

Артикул	Размер, мм	L1, мм	L2, мм	Толщина шлица, мм	ШТ	Вес, кг
731 306	6	100	210	0,9	120/6	21,1
731 406	6	150	255	0,9	120/6	23,3
731 606	6	200	315	0,9	120/6	25,4
731 608	8	200	330	1,2	60/6	18,4
731 706	6	250	360	0,9	120/6	27,3
731 708	8	250	375	1,2	60/6	20,2
731 810	10	300	395	1,6	60/6	26,0

738 НАБОР ОТВЁРТОК УСИЛЕННЫХ SL, PH

Сталь 31CrV3 Твёрдость 48–52 HRC Хромирование



Артикул	Кол-во/упак.	Состав набора	ШТ	Вес, кг
738 040	4 шт./планшет	⊖ 6,0×0,9×250 мм ⊖ 8,0×1,2×250 мм ⊕ PH2×250 мм ⊕ PH3×250 мм	20/2	23,0

732 ОТВЁРТКИ УСИЛЕННЫЕ КРЕСТОВЫЕ (PH)

Сталь 31CrV3 Твёрдость 48–52 HRC Хромирование

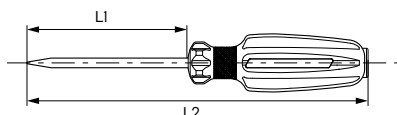
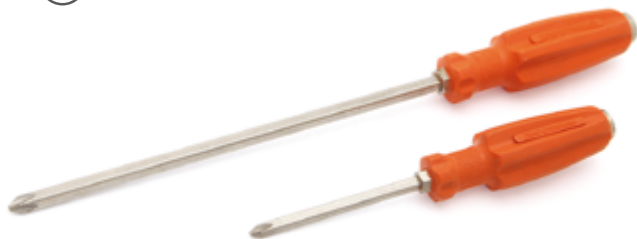

Артикул	Размер	L1, мм	L2, мм	Норма упаковки	Вес, кг
732 302	PH2	100	210	120/6	21,5
732 402	PH2	150	260	120/6	23,4
732 602	PH2	200	315	120/6	25,5
732 603	PH3	200	330	60/6	18,7
732 702	PH2	250	360	120/6	27,4
732 703	PH3	250	380	60/6	20,5

ОТВЁРТКИ УСИЛЕННЫЕ С ТРЁХКОМПОНЕНТНЫМИ РУКОЯТКАМИ

74

741 ОТВЁРТКИ УСИЛЕННЫЕ ШЛИЦЕВЫЕ (SL)

Сталь S2 | Твёрдость 57–61 HRC | Хромирование

Сквозной стержень и металлический затыльник для динамических нагрузок. Шестигранный «усилитель» у основания рукоятки позволяет создать дополнительное усилие, используя гаечный ключ.

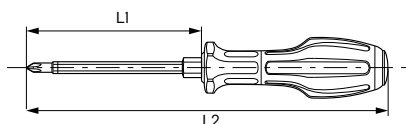

742 ОТВЁРТКИ УСИЛЕННЫЕ КРЕСТОВЫЕ (PH)

Сталь S2 | Твёрдость 57–61 HRC | Хромирование

- Изготовлены методом холодной штамповки с последующей термообработкой
- Намагнитенные наконечники
- Цветовая индикация профилей
- Трёхкомпонентные эргономичные рукоятки

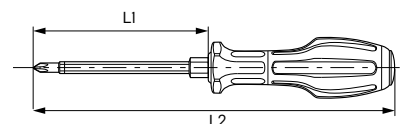

Новинка	Артикул	Размер, мм	Толщина шлица	L1, мм	L2, мм	ШТ	Вес, кг
	741 064	6	1,2	100	210	120/12	16,9
	741 066	6	1,2	150	263	120/12	18,6
	741 068	6	1,2	200	310	120/12	20,2
	741 070	6	1,2	250	360	96/12	17,8
	741 086	8	1,6	150	263	60/6	14,0
	741 088	8	1,6	200	320	60/6	15,4
	741 090	8	1,6	250	370	60/6	16,8
	741 112	10	1,6	300	420	60/6	20,5

Новинка	Артикул	Размер	L1, мм	L2, мм	Норма упаковки	Вес, кг
	742 014	PH1	100	205	120/12	16,9
	742 024	PH2	100	205	120/12	16,9
	742 026	PH2	150	255	120/12	18,6
	742 028	PH2	200	305	120/12	20,2
	742 030	PH2	250	360	96/12	17,8
	742 036	PH3	150	270	60/6	14,0
	742 038	PH3	200	315	60/6	15,4
	742 040	PH3	250	365	60/6	16,8



748 НАБОРЫ ОТВЁРТОК УСИЛЕННЫХ SL, PH

Сталь S2 Твёрдость 57–61 HRC Хромирование



748 040



748 050

Новинка	Артикул	Кол-во, шт.	Состав набора	шт	Вес, кг
	748 040	4	⊖ 6×250; 8×250 мм ⊕ PH2×250; PH3×250	16/4	17,5
	748 050	5	⊖ 6×100; 8×150 мм ⊕ PH1×100; PH2×100; PH3×150 мм	16/4	15,3

745 ОТВЁРТКА С Т-ОБРАЗНОЙ РУКОЯТКОЙ ПОД БИТЫ 1/4"

Углеродистая сталь Твёрдость 48–56 HRC Хромирование

Магнит, фиксирующий биты

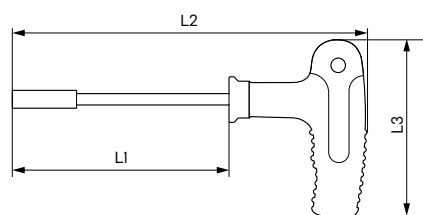

Артикул	Размер, мм	L1, мм	L2, мм	L3, мм	шт	Вес, кг
745 600	⊙ 1/4" (6,5 мм)	110	186	95	120/12	22,8



Видеообзор, демонстрирующий основные преимущества усиленных отвёрток «Дело Техники» с трёхкомпонентными рукоятками.

766 ОТВЁРТКИ УДАРНЫЕ СО ВСТАВКАМИ 5/16"

- Ударно-поворотная отвёртка позволяет преобразовать энергию удара молотком по её затыльнику в поворотное усилие для заворачивания/отворачивания крепежа.
- Применяется для создания больших крутящих моментов, которые не могут быть созданы вручную.
- Может использоваться с торцевыми головками 1/2".

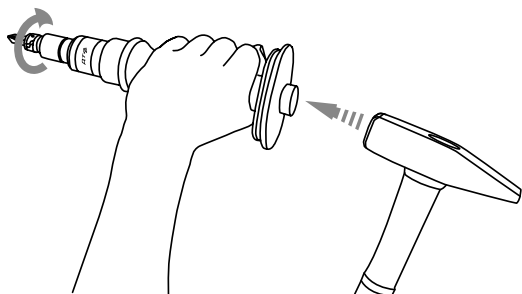

7669 ОТВЁРТКА УДАРНАЯ СО ВСТАВКАМИ 5/16"

Сталь CrV | 52-56 HRC | Присоединительный квадрат 1/2"



Артикул	Вставки в наборе	Длина отвёртки, мм	шт	Вес, кг
766 906	Длина 36 мм ⊖ SL8, SL10, SL12 ⊕ PH2, PH3, PH4	170	20/1	20,0

7669 ОТВЁРТКА УДАРНАЯ С ЗАЩИТНОЙ РУКОЯТКОЙ И СО ВСТАВКАМИ 5/16"



Артикул	Вставки в наборе	Длина отвёртки, мм	шт	Вес, кг
766 918	Длина 36 мм ⊖ SL8, SL10 ⊕ PH2, PH3	225	15/1	19,4
	Длина 80 мм ⊖ SL8, SL10 ⊕ PH2, PH3			

7669 ОТВЁРТКА УДАРНАЯ С ЗАЩИТНОЙ УСИЛЕННОЙ РУКОЯТКОЙ И СО ВСТАВКАМИ 5/16"



Артикул	Вставки в наборе	Длина отвёртки, мм	шт	Вес, кг
766 928	Длина 36 мм ⊖ SL8, SL10 ⊕ PH2, PH3	240	15/1	25,2
	Длина 80 мм ⊖ SL8, SL10 ⊕ PH2, PH3			

78 ОТВЁРТКИ ДЛЯ ТОЧНЫХ РАБОТ, ОТВЁРТКИ С БИТАМИ 1/8"

781 ОТВЁРТКИ ДЛЯ ТОЧНЫХ РАБОТ

7815

НАБОРЫ ОТВЁРТОК ДЛЯ ТОЧНЫХ РАБОТ

Сталь CrV6I50 | Твёрдость 51-56 HRC

- Намагнитенные наконечники
- Вращающиеся затыльники
- Цветовая индикация профилей
- Двухкомпонентные эргономичные рукоятки



781 527



781 548



781 571

Новинка	Артикул	Кол-во/ упак.	Состав набора	шт	Вес, кг
	781 527	7 шт./ блистер	⊖ 1.5, 2 мм ⊕ PH00, PH0 ● T5, T6, T7	36/6	8,0
	781 548	8 шт./ кейс	⊖ 2, 2.5 мм ⊕ PH00, PH0 ● T6, T7, T8, T9	72/12	17,8
	781 571	11 шт./ ложе- мент	⊖ 1.5, 2, 2.5 мм ⊕ PH000, PH00, PH0 ● T5, T6, T7, T8, T9	48/8	15,6

786 ОТВЁРТКИ ЦАНГОВЫЕ ДЛЯ БИТ 1/8"

Сталь CrV6I50 | Твёрдость 51-56 HRC

- Цанговый зажим
- Вращающийся затыльник
- Двухкомпонентные эргономичные рукоятки



Новинка	Артикул	Кол-во, шт.	Состав набора	шт	Вес, кг
	786 114	14	Отвёртка цанговая Удлинитель 100 мм	144/12	15,4

Биты 1/8" x 28мм:

- ⊖ 2, 2.5, 3 мм
- ⊕ PH000, PH00, PH0
- T5, T6, T7
- H1.3, H2, H2.5

7861



Новинка	Артикул	Кол-во, шт.	Состав набора	шт	Вес, кг
	786 137	37	Отвёртка цанговая Удлинитель 100 мм	24/6	8,1

Биты 1/8" x 28мм:

- ⊖ 1.0, 1.5, 2.0, 2.5, 3.0, 3.5 мм
- ⊕ PH000, PH00, PH0, PH1
- PZ0, PZ1
- T4, T5, T6, T7, T8, T9, T10, T15, T20
- H0.7, H0.9, H1.3, H2, H2.5, H3, H4
- 2.5, 3, 3.5, 4, 4.5, 5, 5.5 мм

787 ОТВЁРТКИ ТРЕЩОТОЧНЫЕ ДЛЯ БИТ 1/8"

Сталь CrV6150 Твёрдость 51–56 HRC

- Трещоточный механизм с реверсом
- Вращающийся затыльник
- Двухкомпонентная эргономичная рукоятка



Новинка	Артикул	Кол-во, шт.	Состав набора	 шт	Вес, кг
	787 122	22	Отвёртка трещоточная Удлинитель 100 мм	24/6	6,5
			Биты 1/8" x 28мм:		
			⊖ 2, 2.5, 3, 3.5, 4.0 мм		
			⊕ PH000, PH000, PH00, PH0, PH1		
			⊗ T4, T5, T6, T7, T8		
			● H0.7, H0.9, H1.3, H1.5, H2		

79 БИТЫ И НАСАДКИ ДЛЯ ШУРУПОВЁРТА 1/4"

790 БИТЫ 1/4"

БИТЫ 1/4" PH, PZ

Сталь S2 | Твёрдость 58–62 HRC | Фосфатирование

Биты Дело Техники применяются для работы с шуруповёртом или ручным инструментом с шестигранником 1/4"

- Прецизионная обработка рабочего профиля
- Насечка на рабочей части профиля для дополнительной фиксации крепежа
- Намагниченный наконечник
- Цветовая индикация профилей



Новинка	Артикул	Размер	Длина, мм	Кол-во в упак.	шт	Вес, кг
	790 122	PH1	50	2	500/50	12,8
	790 125	PH1	50	10	100/50	11,8
	790 222	PH2	50	2	500/50	13,2
	790 225	PH2	50	10	100/50	12,2
	790 252	PH2	90	2	300/10	15,5
	790 255	PH2	90	10	80/40	17,4
	790 282	PH2	150	2	250/10	20,5
	790 322	PH3	50	2	500/50	13,5
	790 325	PH3	50	10	100/50	12,7
	790 622	PZ1	50	2	500/50	12,7
	790 625	PZ1	50	10	100/50	11,9
	790 722	PZ2	50	2	500/50	13,1
	790 725	PZ2	50	10	100/50	12,3
	790 752	PZ2	90	2	300/10	15,5
	790 755	PZ2	90	10	80/40	17,6
	790 782	PZ2	150	2	250/10	20,5
	790 822	PZ3	50	2	500/50	13,5
	790 825	PZ3	50	10	100/50	12,5

792–796 БИТЫ УДАРНЫЕ 1/4"

Биты ударные Дело Техники применяются для работы с шуруповёртом или ударным винтовёртом.

Специальная торсионная форма биты выдерживает ударные нагрузки, позволяет достигать большего крутящего момента при затяжке крепежа и увеличивает срок службы оснастки.

- Для профессионального использования
- Применяются с ударными и безударными шуруповёртами
- Прецизионная обработка рабочего профиля
- Длительный срок службы
- Намагниченный наконечник
- Цветовая индикация профилей

792 БИТЫ УДАРНЫЕ 1/4" SL

Сталь S2 | Твёрдость 58–62 HRC | Фосфатирование



Новинка	Артикул	Размер	Длина, мм	Кол-во в упак.	шт	Вес, кг
	792 102	SL3	25	2	500/50	6,4
	792 202	SL4	25	2	500/50	6,5
	792 222	SL4	50	2	500/50	10,8
	792 302	SL5.5	25	2	500/50	7,2
	792 322	SL5.5	50	2	500/50	12,1
	792 502	SL7	25	2	500/50	7,2
	792 522	SL7	50	2	500/50	14,0

793 БИТЫ УДАРНЫЕ 1/4" PH, PZ

Новинка

БИТЫ УДАРНЫЕ 1/4" PH

Сталь S2 | Твёрдость 58–62 HRC | Фосфатирование



Новинка	Артикул	Размер	Длина, мм	Кол-во в упак.	шт	Вес, кг
	793 002	PH0	25	2	500/50	6,4
	793 102	PH1	25	2	500/50	6,6
	793 105	PH1	25	10	200/100	10,0
	793 122	PH1	50	2	500/50	11,0
	793 125	PH1	50	10	100/50	10,0
	793 202	PH2	25	2	500/50	7,1
	793 205	PH2	25	10	200/100	10,9
	793 222	PH2	50	2	500/50	11,8
	793 225	PH2	50	10	100/50	10,8
	793 252	PH2	90	2	300/10	15,5
	793 255	PH2	90	10	80/40	14,5
	793 282	PH2	150	2	250/10	20,5
	793 302	PH3	25	2	500/50	7,5
	793 305	PH3	25	10	200/100	11,0
	793 322	PH3	50	2	500/50	12,6
	793 325	PH3	50	10	100/50	11,6
	793 352	PH3	90	2	300/10	15,5

7935

БИТЫ УДАРНЫЕ 1/4" PZ

Сталь S2 Твёрдость 58–62 HRC Фосфатирование



Новинка	Артикул	Размер	Длина, мм	Кол-во в упак.	Шт	Вес, кг
	793 502	PZ0	25	2	500/50	6,4
	793 602	PZ1	25	2	500/50	6,5
	793 605	PZ1	25	10	200/100	9,8
	793 622	PZ1	50	2	500/50	10,9
	793 625	PZ1	50	10	100/50	9,9
	793 702	PZ2	25	2	500/50	7,2
	793 705	PZ2	25	10	200/100	10,6
	793 722	PZ2	50	2	500/50	11,6
	793 725	PZ2	50	10	100/50	10,8
	793 752	PZ2	90	2	300/10	15,5
	793 755	PZ2	90	10	80/40	14,5
	793 782	PZ2	150	2	250/10	20,5
	793 802	PZ3	25	2	500/50	7,5
	793 805	PZ3	25	10	200/100	11,6
	793 822	PZ3	50	2	500/50	12,8
	793 825	PZ3	50	10	100/50	11,8
	793 852	PZ3	90	2	300/10	15,5

795 БИТЫ УДАРНЫЕ 1/4" TORX

Сталь S2 Твёрдость 58–62 HRC Фосфатирование



Новинка	Артикул	Размер	Длина, мм	Кол-во в упак.	Шт	Вес, кг
	795 322	T10	50	2	500/50	10,6
	795 422	T15	50	2	500/50	10,7
	795 522	T20	50	2	500/50	11,0
	795 622	T25	50	2	500/50	11,5
	795 722	T27	50	2	500/50	12,0
	795 822	T30	50	2	500/50	12,7
	795 922	T40	50	2	500/50	14,8

796 БИТЫ УДАРНЫЕ 1/4" ШЕСТИГРАННЫЕ

Сталь S2 Твёрдость 58–62 HRC Фосфатирование



794 БИТЫ УДАРНЫЕ 1/4" TORX С ОТВЕРСТИЕМ

Сталь S2 Твёрдость 58–62 HRC Фосфатирование



Новинка	Артикул	Размер	Длина, мм	Кол-во в упак.	Шт	Вес, кг
	794 002	TH7	25	2	500/50	6,3
	794 102	TH8	25	2	500/50	6,3
	794 202	TH9	25	2	500/50	6,4
	794 302	TH10	25	2	500/50	6,3
	794 402	TH15	25	2	500/50	6,4
	794 502	TH20	25	2	500/50	6,7
	794 602	TH25	25	2	500/50	6,9
	794 702	TH27	25	2	500/50	7,1
	794 802	TH30	25	2	500/50	7,5
	794 902	TH40	25	2	500/50	8,4

Новинка	Артикул	Размер	Длина, мм	Кол-во в упак.	Шт	Вес, кг
	796 102	H3	25	2	500/50	6,6
	796 122	H3	50	2	500/50	10,6
	796 202	H4	25	2	500/50	7,7
	796 222	H4	50	2	500/50	11,7
	796 302	H5	25	2	500/50	8,0
	796 322	H5	50	2	500/50	13,0
	796 402	H6	25	2	500/50	8,9
	796 422	H6	50	2	500/50	15,0
	796 502	H7	25	2	500/50	9,9
	796 522	H7	50	2	500/50	16,3
	796 602	H8	25	2	500/50	10,8
	796 622	H8	50	2	500/50	18,4

798 ДЕРЖАТЕЛИ БИТ, НАСАДКИ 1/4"

Держатели бит используются для удобной и быстрой смены бит во время работы. Применяются совместно с шуруповёртом или ручным инструментом с внутренним шестигранным профилем 1/4"

7981 ДЕРЖАТЕЛЬ БИТ МАГНИТНЫЙ 1/4"

Нержавеющая сталь Магнитный фиксатор



Новинка	Артикул	Тип переходника	Длина, мм	Норма упаковки	Вес, кг
	798 112	○ 1/4" F × ● 1/4" M	60	200/25	6,7

7981 ДЕРЖАТЕЛЬ БИТ МАГНИТНЫЙ С ФИКСАЦИЕЙ 1/4"

Механический и магнитный фиксатор



Новинка	Артикул	Тип переходника	Длина, мм	Норма упаковки	Вес, кг
	798 122	○ 1/4" F × ● 1/4" M	60	200/25	7,6

7981 ДЕРЖАТЕЛЬ БИТ МАГНИТНЫЙ С ФИКСАЦИЕЙ 1/4"

Механический и магнитный фиксатор



Новинка	Артикул	Тип переходника	Длина, мм	Норма упаковки	Вес, кг
	798 132	○ 1/4" F × ● 1/4" M	60	200/25	7,3
	798 134	○ 1/4" F × ● 1/4" M	100	250/10	13,5
	798 136	○ 1/4" F × ● 1/4" M	150	250/25	13,5

7983 ПЕРЕХОДНИКИ ДЛЯ ТОРЦЕВЫХ ГОЛОВОК 1/4"

Сталь CrV Твёрдость 47–49 HRC



Новинка	Артикул	Тип переходника	Длина, мм	Норма упаковки	Вес, кг
	798 310	● 1/4" M × ■ 1/4" M	25	400/25	6,9
	798 312	● 1/4" M × ■ 1/4" M	50	200/25	5,1
	798 393	● 1/4" M × ■ 1/4" M	65	50/25	5,5
		● 1/4" M × ■ 3/8" M	67		
		● 1/4" M × ■ 1/2" M	74		

7986 ГОЛОВКИ ДЛЯ ШУРУПОВЁРТА 1/4"

Сталь CrV Твёрдость 42–50 HRC Фосфатирование

Головки предназначены для монтажа/демонтажа болтов, гаек и саморезов с шестигранной головкой. Применяются совместно с шуруповёртом или ручным инструментом с внутренним шестигранным профилем 1/4" (6.3 мм). Для надёжной фиксации крепежа головки оснащены магнитом.



Новинка	Артикул	Размер, мм	Длина, мм	Норма упаковки	Вес, кг
	798 636	6	65	200/25	7,4
	798 637	7	65	200/25	8,8
	798 638	8	65	200/25	8,8
	798 639	9	65	200/25	9,3
	798 640	10	65	200/25	9,4
	798 641	11	65	200/25	11,0
	798 642	12	65	250/10	17,0
	798 643	13	65	250/10	17,0

7988

ЗЕНКОВКА 1/4"

Сталь CrV

Твёрдость 47-49 HRC

Зенковка предназначена для получения конических углублений, использующихся для скрытия головки болта или самореза заподлицо с поверхностью, а также применяется для снятия фаски отверстий.



Новинка	Артикул	Диаметр, мм	Угол	Длина, мм	Норма упаковки	Вес, кг
	798 812	12	90°	36	200/25	4,9

8

СПЕЦИНСТРУМЕНТ

- 80 Для работы с двигателем 169
- 81 Для работы с ходовой частью 175
- 82 Для работы с прочими агрегатами ... 182
- 83 Диагностическое оборудование 192
- 85 Рихтовочный инструмент 199
- 86 Оборудование для замены масла 200

800 СЪЁМНИКИ МАСЛЯНЫХ ФИЛЬТРОВ

8000

СЪЁМНИКИ «ЧАШКА»

Сталь 45 Никелирование

- Привод: внутренний профиль 1/2";
наружный шестигранник 21 мм
- Два внутренних диаметра



Артикул	Ø, мм	Кол-во граней	Норма упаковки	Вес, кг
800 065	65/64	14	100/25	18,0
800 076	76/75	14	100/25	20,0

8001

НАБОР СЪЁМНИКОВ «ЧАШКА»

Сталь 45 Никелирование



Артикул	Кол-во предм.	Ø, мм	Кол-во граней	Марки автомобилей	Норма упаковки	Вес, кг
800 140	14	65/64	14	Toyota, Nissan, Honda, Geely	5/1	22,4
		67	14	Ford, Mitsubishi, Mazda, Hyundai, Kia, Suzuki, BYD		
		72,5/71,5	14	Toyota		
		74	15	Audi, Volkswagen		
		75	15	Ford, Mazda, Chrysler		
		75	30	Ford, Mazda, Land Rover		
		76	12	Peugeot, Renault, Citroen, Toyota		
		76/75	14	Volkswagen, Audi, Skoda, Mercedes, BMW, Hyundai, Kia, Opel, Chery		
		79/78	15	Mitsubishi, Toyota, Nissan, Honda, Suzuki, GreatWall		
		82	15	Hyundai, Kia		
		84	14	Mercedes		
		86	16	Volvo, BMW		
		86	18	Peugeot, Renault, Citroen, BYD		
		93	36	Ford, Mazda		



8002

СЪЁМНИКИ ТРЁХЛАПЫЕ

Сталь 40Cr Твёрдость 30–35 HRC Хромирование

Привод: 3/8" или 1/2" через переходник (в комплекте).



800210



800205

800220

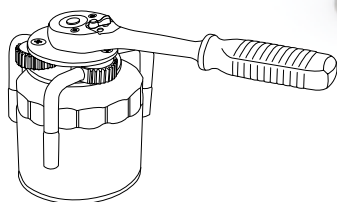

Артикул	Рабочий диапазон, мм	Норма упаковки	Вес, кг
800205	Ø 42–100	20/1	12,0
800210	Ø 65–102	50/1	18,0
800220	Ø 70–120	40/1	25,0

8002

СЪЁМНИК С ПОЛУКРУГЛЫМИ ЗАХВАТАМИ

Сталь 45 20–26 HRC Фосфатирование Привод 3/8"

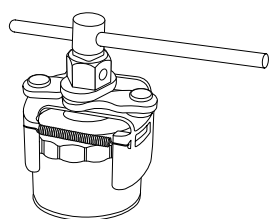

Артикул	Рабочий диапазон, мм	Норма упаковки	Вес, кг
800240	Ø 60–80	20/1	11,0

8003

СЪЁМНИК ЦЕПНОЙ

Материал рукоятки: сталь 31CrV3 Хромирование

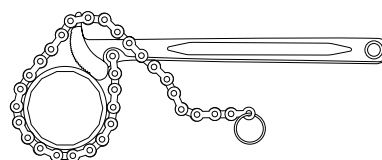

Артикул	Рабочий диапазон, мм	Длина, мм	ШТ	Вес, кг
800310	Ø 30–160	220	36/1	17,5

8004

СЪЁМНИК РЕМЕННОЙ

Материал рукоятки: сталь 31CrV3 Хромирование

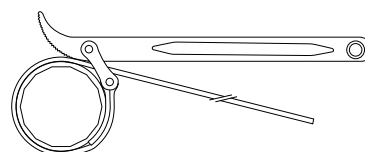

Артикул	Рабочий диапазон, мм	Длина, мм	ШТ	Вес, кг
800410	Ø 30–160	220	60/1	22,5

8009

ВСТАВКА 8×10 ММ В ГОЛОВКУ 17 ММ

Сталь 50BV | Твёрдость 50–54 HRC | Фосфатирование

Применяется для откручивания масляных пробок в автомобилях марок Peugeot, Renault и Volvo.

В качестве привода используется головка 17 мм.



Артикул	Размер, мм	Длина, мм	Норма упаковки	Вес, кг
800 901	■ 8 мм × ■ 10 мм	33	100/10	12,0

801 ИНСТРУМЕНТ ДЛЯ РАБОТЫ С ГБЦ

8010

РАССУХАРИВАТЕЛЬ ДЛЯ КЛАПАНОВ ВЕРХНЕГО РАСПОЛОЖЕНИЯ

Сталь 50 | Твёрдость захватов 35–41 HRC

Подходит для большинства моделей двигателей, кроме двигателей с утопленными клапанами.



Артикул	Длина, мм	Норма упаковки	Вес, кг
801 010	250	24/6	20,5

8009

НАБОР НАСАДОК ДЛЯ СЛИВНЫХ ПРОБОК

Сталь CrV | Твёрдость 38–42 HRC | Хромирование



Артикул	Кол-во предм.	Состав набора	 ШТ	Вес, кг
800 912	12	Шестигранные: 3/8", 8, 9, 10, 12, 14, 17 мм Четырёхгранные: 3/8", 8, 11, 13 мм Вороток 3/8" 160 мм	10/1	10,0

8011

РАССУХАРИВАТЕЛЬ СТРУБЦИННЫЙ

Сталь 40Cr | Твёрдость 36–40 HRC | Фосфатирование

Предназначен для снятия и установки клапанов на двигателях со снятой головкой блока цилиндров.



Артикул	Состав набора	 ШТ	Вес, кг
801 150	Струбцина 300 мм Упорный винт — 2 шт Прижимные втулки — 5 шт Ø16, 19, 23, 25, 30 мм	10/1	21,0



8021

РАССУХАРИВАТЕЛЬ УНИВЕРСАЛЬНЫЙ

Применяется как на снятой головке блока цилиндров, так и на установленной на двигателе. Подходит для большинства моделей 8- и 16- клапанных двигателей.

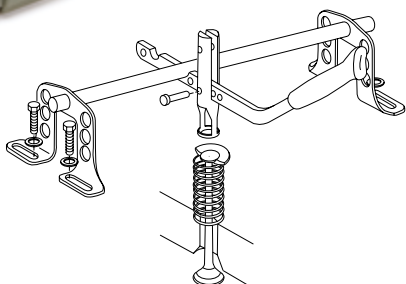

Артикул	Состав набора	шт	Вес, кг
801 207	Опорные кронштейны – 2 шт Опорная балка – 1 шт Рычаг рассухаривателя – 1 шт Упор толкателя – 1 шт Переходники для подачи воздуха: - M14x1,25 (наружн.), M12x1,25 (внутр.) – 1 шт - M24x2 (наружн.), M14x1,25 (внутр.) – 1 шт Болты крепления M6 – 3 шт Болты крепления M8 – 3 шт Шайбы – 6 шт Штифты – 6 шт	5/1	17,5

8013

СЪЁМНИК МАСЛОСЪЁМНЫХ КОЛПАЧКОВ

Сталь 40Cr Твёрдость 36–40 HRC

На губках съёмника нанесена насечка, позволяющая надёжно удерживать маслосъёмные колпачки независимо от формы. Минимальный рабочий диапазон: 7,5 мм.



Артикул	Длина, мм	Норма упаковки	Вес, кг
801 327	270	50/10	19,0

8018

СПЕЦКЛЮЧ ДЛЯ С/У ГБЦ VAG T52

Головка: сталь CrV Вставка: сталь S2 Привод 1/2"

Спецключ (T10070) для монтажа и демонтажа болтов ГБЦ двигателей автомобилей группы VAG: Volkswagen, Audi, Skoda, Seat.



Артикул	Размер	Длина, мм	Норма упаковки	Вес, кг
801 852	T52	140	100/25	16,0

802 ИНСТРУМЕНТ ДЛЯ РАБОТЫ С ПОРШНЕВОЙ СИСТЕМОЙ

8020

ОПРАВКИ ДЛЯ ПОРШНЕВЫХ КОЛЕЦ

- Привод 1/4"
- Автоматическая фиксация оправки

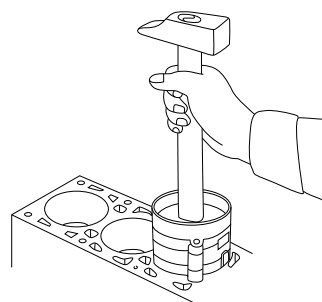

Артикул	Ø, мм	Высота, мм	Норма упаковки	Вес, кг
802 003	53–125	75	80/1	12,4
802 004	90–175	100	40/1	13,0

8021 КЛЕЩИ ДЛЯ ПОРШНЕВЫХ КОЛЕЦ



Артикул	Рабочий диапазон, мм	Длина, мм	ШТ	Вес, кг
802 110	Ø 50-100	200	50/5	16,5

804 ИНСТРУМЕНТ ДЛЯ РАБОТЫ С ГРМ

8040 КЛЮЧ ДЛЯ РЕГУЛИРОВКИ НАТЯЖЕНИЯ РЕМНЯ ГРМ VW, AUDI

Сталь 45Cr | Твёрдость 45-48 HRC | Хромирование

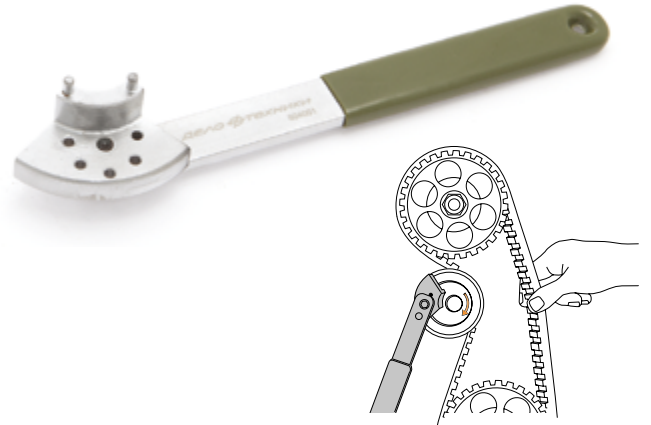

Артикул	Длина, мм	Норма упаковки	Вес, кг
804 001	200	50/10	10,0

803 ИНСТРУМЕНТ ДЛЯ ФОРСУНОК И ДАТЧИКОВ

8032 ГОЛОВКИ ДЛЯ КИСЛОРОДНЫХ ДАТЧИКОВ 1/2"

Сталь Cr-Mo | 42-48 HRC | Фосфатирование



803322

803222

Артикул	Размер, мм	Длина, мм	Норма упаковки	Вес, кг
803 222	22	50	50/10	16,0
803 322	22	150	100/10	35,0

805 ИНСТРУМЕНТ ДЛЯ РАБОТЫ СО ШКИВАМИ

8050 СЪЁМНИК ШКИВОВ

Сталь 45 | Твёрдость 38-42 HRC | Фосфатирование

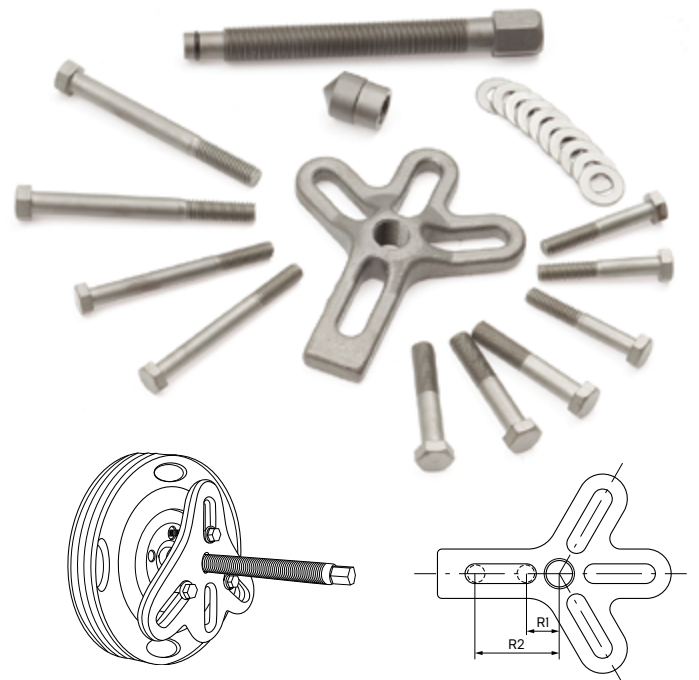

Артикул	Кол-во предм.	R1, мм	R2, мм	Норма упаковки	Вес, кг
805 013	13	20	42	20/1	21,5



8041

НАБОР ФИКСАТОРОВ ДЛЯ РАСПРЕДВАЛОВ, КОЛЕНВАЛА, МАХОВИКА

Материал: нейлон, армированный стекловолокном, сталь 45

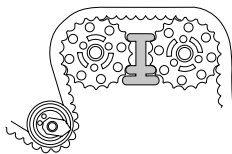

Фиксатор распредвалов

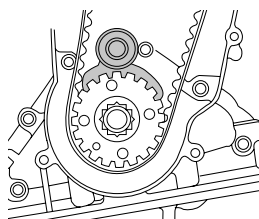

Фиксатор коленвала

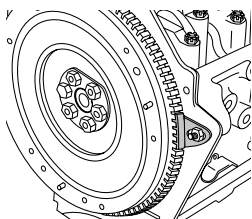

Фиксатор маховика



Артикул	Кол-во предм.	Состав набора	Норма упаковки	Вес, кг
804 108	8	Фиксаторы распредвалов – 5 шт Фиксатор коленвала – 1 шт Фиксаторы маховика – 2 шт	10/1	10,0

8044

НАБОР ФИКСАТОРОВ ДЛЯ РАСПРЕДВАЛОВ FORD (ДВИГАТЕЛЬ HXDA)

ОЕМ: T40030

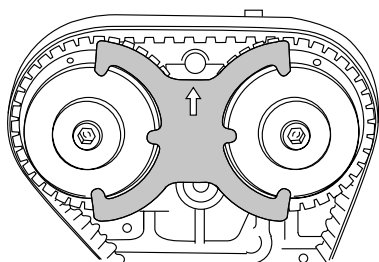

Артикул	Кол-во предм.	Состав набора	Норма упаковки	Вес, кг
804405	5	Фиксатор фазорегуляторов Стопор маховика Фиксатор коленвала Фиксатор коленвала M10 Шпилька для фиксации плунжера натяжителя ремня ГРМ	10/1	10,0

810 СТЯЖКИ ПРУЖИН

8101

СТЯЖКИ С ДВОЙНЫМ ЗАХВАТОМ

Сталь 45 | Твёрдость 38–42 HRC | Фосфатирование

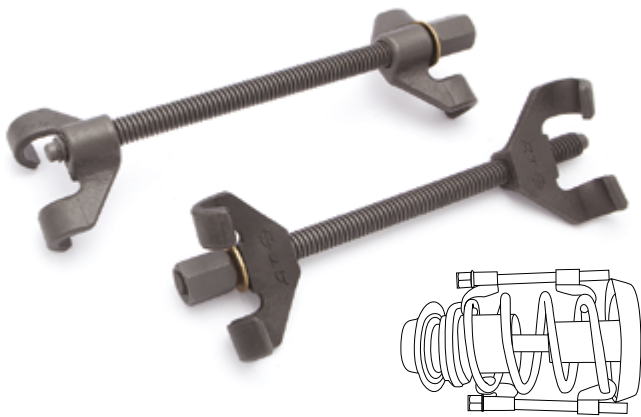

Артикул	Длина, мм	Норма упаковки	Вес, кг
810 128	280	10/1	16,3
810 138	380	10/1	18,8

8103

СТЯЖКА ПРУЖИН ДЛЯ ПОДВЕСКИ МАКФЕРСОН



Артикул	Состав набора	Кол-во предм.	шт	Вес, кг
810 330	Рабочий цилиндр – 1 шт Захваты пружин: Ø 80–115 мм – 2 шт Ø 110–150 мм – 2 шт Ø 140–195 мм – 2 шт Адаптер конических пружин – 1 шт	8	1/1	16,5

811 ИНСТРУМЕНТ ДЛЯ РАБОТ С АМОРТИЗАТОРАМИ

8110

КЛЮЧ ДЛЯ ЗАМЕНЫ СТОЙКИ АМОРТИЗАТОРА VW, AUDI, 22 ММ

Сталь 45 | Твёрдость 36–40 HRC | Фосфатирование

Привод: наружный шестигранник 22 мм

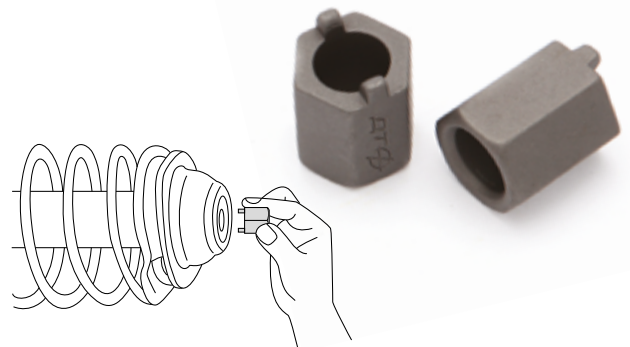

Артикул	Длина, мм	Норма упаковки	Вес, кг
811 022	30	150/25	9,5

8111

КЛЮЧ ДЛЯ ЗАДНЕЙ СТОЙКИ АМОРТИЗАТОРА VW, 17 ММ

Сталь CrV | Твёрдость 38–42 HRC | Никелирование

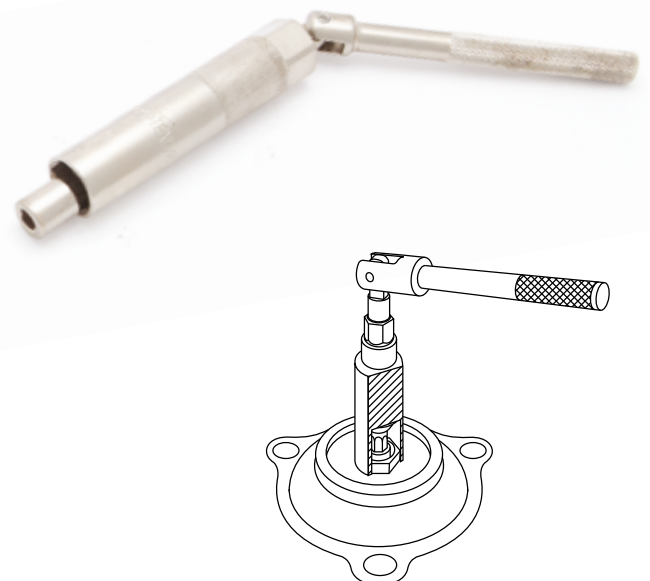

Артикул	Размер головки, мм	Размер внутреннего ключа, мм	шт	Вес, кг
811 117	17	⊙ 6×8	60/10	23,0



8111

КЛЮЧ ДЛЯ ПЕРЕДНЕЙ СТОЙКИ АМОРТИЗАТОРА VW, 22 ММ

Сталь CrV Твёрдость 38–42 HRC Никелирование



Артикул	Размер головки, мм	Размер внутреннего ключа, мм	шт	Вес, кг
811 122	22	7	60/10	23,0

8121

СЪЁМНИК ШАРОВЫХ СОЕДИНЕНИЙ МИНИ

Сталь CrV Твёрдость 46–50 HRC Хромирование

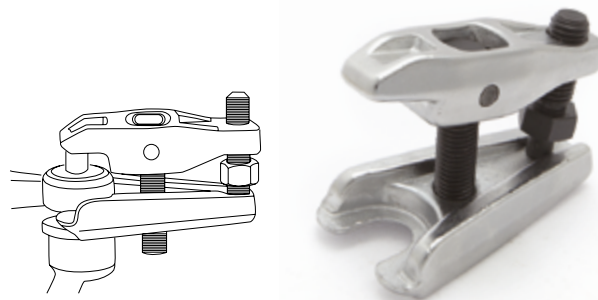

Артикул	Ширина зева, мм	Рабочий диапазон, мм	шт	Вес, кг
812 111	20	0–50	30/1	24,0

812 СЪЁМНИКИ ШАРОВЫХ СОЕДИНЕНИЙ

8120

СЪЁМНИКИ ШАРОВЫХ СОЕДИНЕНИЙ «ВИЛКА»

Сталь 40CrV Твёрдость 38–42 HRC Фосфатирование

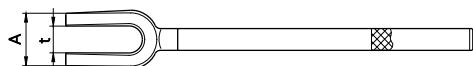

Артикул	t, мм	A, мм	Длина, мм	Норма упаковки	Вес, кг
812 018	18	40	400	20/5	21,0
812 022	22	45	300	20/5	15,5
812 027	27	50	300	20/5	15,5

8121

СЪЁМНИК ШАРОВЫХ СОЕДИНЕНИЙ ДВУХПОЗИЦИОННЫЙ

Сталь CrV 46–50 HRC Хромирование, фосфатирование

Съёмник имеет две пары отверстий для соединительной оси, что позволяет унифицировать его для различных агрегатов и расширить область применения.

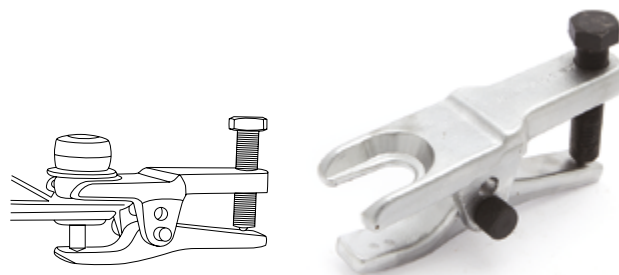

Артикул	Ширина зева, мм	Рабочий диапазон, мм	шт	Вес, кг
812 121	20	12–50	20/1	25,5

8121

СЪЁМНИК ШАРОВЫХ СОЕДИНЕНИЙ УНИВЕРСАЛЬНЫЙ

Сталь CrMo Твёрдость 46–50 HRC Фосфатирование

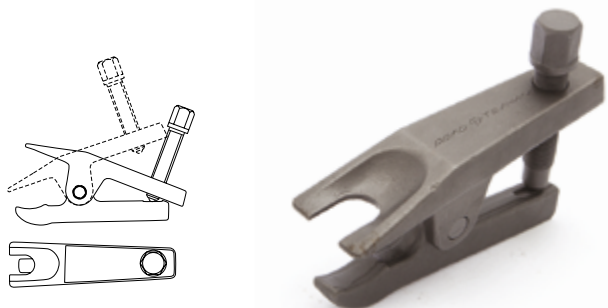

Артикул	Ширина зева, мм	Рабочий диапазон, мм	шт	Вес, кг
812 101	18	0–60	20/1	23,5

8121

СЪЁМНИК ШАРОВЫХ СОЕДИНЕНИЙ С РЫЧАГОМ

Сталь CrV 46–50 HRC Хромирование, фосфатирование

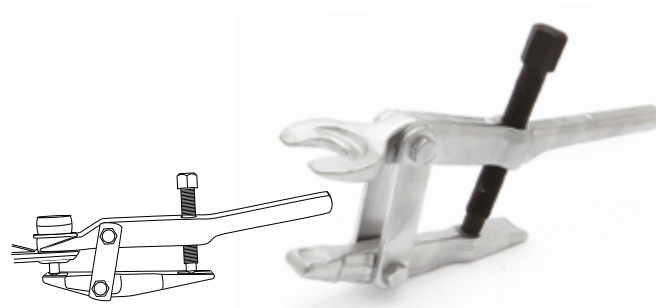

Артикул	Ширина зева, мм	Рабочий диапазон, мм	шт	Вес, кг
812 131	17	0–50	20/1	22,0



813 СЪЁМНИКИ СТУПИЦ

8131

НАБОР ДЛЯ ЗАПРЕССОВКИ И ВЫПРЕССОВКИ ПОДШИПНИКОВ СТУПИЦЫ

Сталь 45 | Твёрдость 38–42 HRC | Фосфатирование

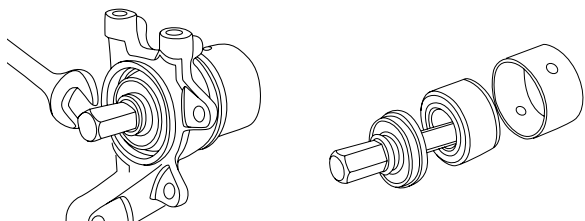

Артикул	Кол-во предм.	Состав набора		Норма упаковки	Вес, кг
813 119	19	Силовой винт	290 мм, Ø22 мм	2/1	18,0
		Упорные стаканы (внешний/внутренний)	Ø96/84 мм Ø86/76 мм Ø76/69 мм		
		Оправки	Ø 55,5, 59, 62, 65, 66, 71,5, 73, 78, 84 мм		
		Болты	M12×1,5 – 3 шт M14×1,5 – 3 шт		

814 СЪЁМНИКИ САЙЛЕНТБЛОКОВ

8140

НАБОР ДЛЯ ЗАМЕНЫ САЙЛЕНТБЛОКОВ УНИВЕРСАЛЬНЫЙ Ø44 - 82 ММ

Сталь 45 | Винт: 20–50 HRC | Оправки: 38–42 HRC

Хромирование, фосфатирование

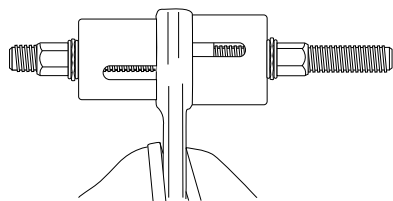

Артикул	Кол-во предм.	Состав набора		Рабочий диапазон, Ø, мм	Норма упаковки	Вес, кг
814 024	32	Оправки 20 шт (внутренний/внешний Ø, мм)	34/44, 36/46, 38/48, 40/50, 42/52, 44/54, 46/56, 48/58, 50/60, 52/62, 54/64, 56/66, 58/68, 60/70, 62/72, 64/74, 66/76, 68/78, 70/80, 72/82	44–82	1/1	15,0
		Стяжные шпильки	M10, M12, M14, M16			
		Упорные гайки, по 2 шт	M10, M12, M14, M16			



815 СЪЁМНИКИ ПОДШИПНИКОВ И ВТУЛОК

8150

СЪЁМНИКИ ШАРНИРНЫЕ ДВУХЛАПЫЕ

Сталь CrV 38-42 HRC Хромирование, фосфатирование

За счёт перестановки лап и использования дополнительных крепёжных отверстий съёмники обладают несколькими рабочими диапазонами.

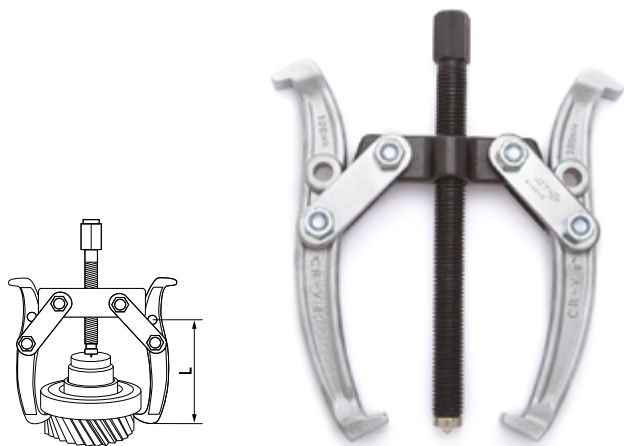

Артикул	L, мм	Рабочий диапазон, мм	Норма упаковки	Вес, кг
815 007	75	40-75	40/1	17,5
815 010	100	50-100	20/1	16,5
815 015	150	60-150	10/1	17,5
815 020	200	80-200	5/1	18,5
815 025	250	100-250	6/1	26,0
815 030	300	120-300	4/1	36,4

8152

СЪЁМНИКИ РАЗДВИЖНЫЕ ДВУХЛАПЫЕ

Сталь CrV 38-42 HRC Хромирование, фосфатирование

Съёмник используется для демонтажа подшипников, снятия шкивов, шестерен с валов и прочих деталей. Может быть использован для наружных, а также для внутренних работ путём простого разворота лап съёмника.

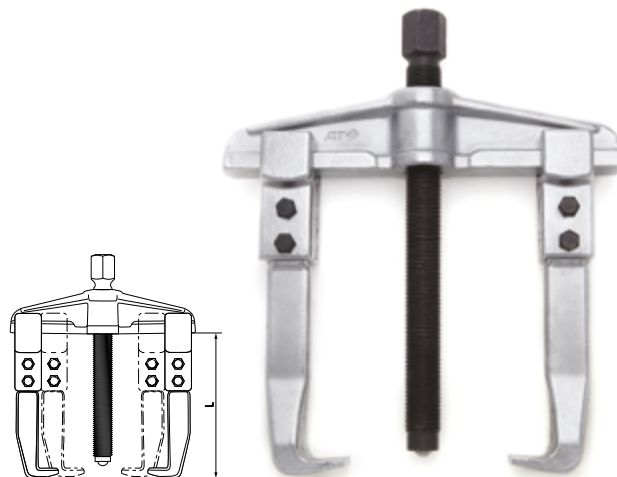

Артикул	L, мм	Рабочий диапазон, мм	Норма упаковки	Вес, кг
815 210	100	25-80	20/1	21,5
815 215	150	50-160	6/1	17,0

8151

СЪЁМНИКИ ШАРНИРНЫЕ ТРЁХЛАПЫЕ

Сталь CrV 38-42 HRC Хромирование, фосфатирование

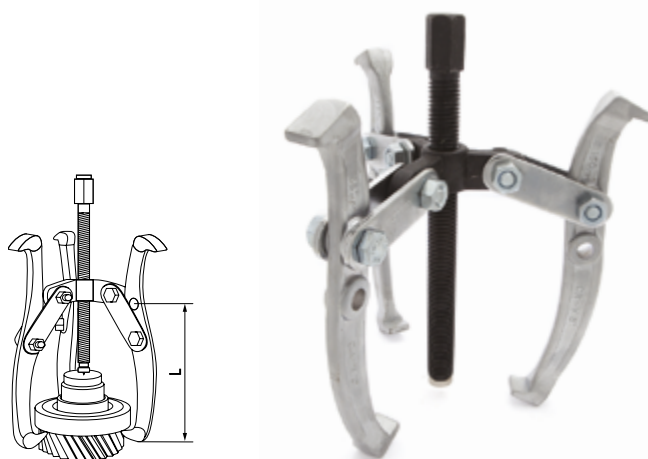

Артикул	L, мм	Рабочий диапазон, мм	Норма упаковки	Вес, кг
815 107	75	40-75	40/1	20,5
815 110	100	50-100	20/1	21,5
815 115	150	60-150	6/1	13,5
815 120	200	80-200	4/1	19,0
815 125	250	100-250	6/1	39,9
815 130	300	120-300	4/1	48,0

8154

СЪЁМНИК ВНУТРЕННИХ ПОДШИПНИКОВ

Сталь CrV Твёрдость 33-38 HRC Фосфатирование

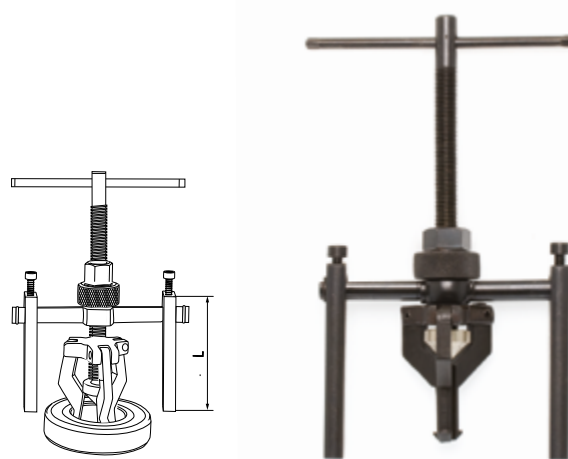

Артикул	L, мм	Рабочий диапазон, мм	Норма упаковки	Вес, кг
815 438	95	16-50	20/1	20,0



8155

НАБОР СЪЁМНИКОВ ПОДШИПНИКОВ СЕПАРАТОРНОГО ТИПА 30-75 ММ

Сталь 45 Твёрдость: 38-42 HRC Хромирование

Съёмник предназначен для демонтажа обойм, подшипников, шестерёнок. Позволяет работать с тонкостенными и плотно посаженными деталями, предотвращая возможный перекос.

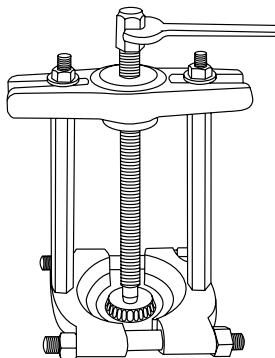

Артикул	Кол-во предм.	Состав набора	Рабочий диапазон, Ø, мм	Норма упаковки	Вес, кг
815 575	12	Съёмник-сепаратор 30-50 мм – 1 шт Съёмник-сепаратор 50-75 мм – 1 шт Силовой винт – 1 шт Шток 100 мм – 2 шт Шток 130 мм – 2 шт Удлинитель 100 мм – 2 шт Удлинитель 130 мм – 2 шт Траверса Н-образная – 1 шт	30-75	5/1	25,0

8155

СЪЁМНИК ПОДШИПНИКОВ СЕПАРАТОРНОГО ТИПА 75-100 ММ

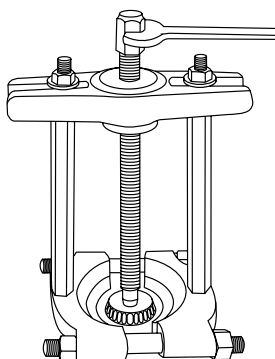

Артикул	Кол-во предм.	Состав набора	Рабочий диапазон, Ø, мм	Норма упаковки	Вес, кг
815 585	9	Съёмник-сепаратор 75-100 мм – 1 шт Шток 240 мм – 2 шт Удлинитель 210 мм – 2 шт Траверса Н-образная – 1 шт Резьбовой переходник – 1 шт Силовой винт – 1 шт Насадка на силовой винт – 1 шт	75-100	3/1	23,5



8157

НАБОР СЪЁМНИКОВ С ОБРАТНЫМ МОЛОТКОМ

Сталь CrV Твёрдость обратного молотка 33–48 HRC

Твёрдость лап 38–43 HRC Хромирование

Обратный молоток широко используется при демон- тажных работах для съёма фланцевых полуосей и ступиц. Приспособление удобно и эффективно при работе в замкнутом пространстве.

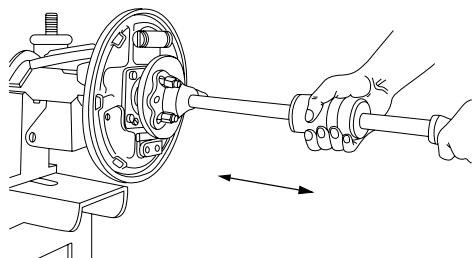

Артикул	Кол-во предм.	Состав набора	Норма упаковки	Вес, кг
815 716	16	Штанга обратного молотка – 1 шт Ударная часть – 1 шт Насадка для снятия полуосей – 1 шт Траверса 3-лапая – 1 шт Траверса 2-лапая – 1 шт Лапа съёмника – 3 шт Сменные адаптеры – 2 шт Регулировочная гайка – 1 шт Насадка-крюк – 1 шт Крепёжные винты – 3 шт Саморез – 1 шт	1/1	7,0

816 КЛЕЩИ ДЛЯ ХОМУТОВ ШРУСА

8161

КЛЕЩИ ДЛЯ ХОМУТОВ ШРУСА

Сталь 50 Твёрдость губок 35–41 HRC

Клеши предназначены для установки ленточных хомутов с ушком при обслуживании ШРУСов.

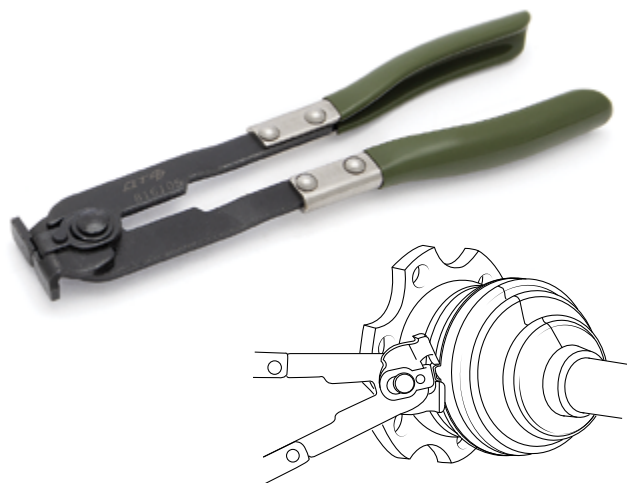

Артикул	Длина, мм	Норма упаковки	Вес, кг
816 105	250	40/5	17,5

8161

КЛЕЩИ ДЛЯ ХОМУТОВ ШРУСА УСИЛЕННЫЕ

Сталь 50 Твёрдость губок 35–41 HRC

Для контроля момента затяжки совместно с клещами применяется динамометрический ключ.

Квадрат под привод 1/2"



Артикул	Длина, мм	Норма упаковки	Вес, кг
816 106	250	36/6	21,7

817 ИНСТРУМЕНТ ДЛЯ РАБОТЫ С ТРАНСМИССИЕЙ

8170

НАБОР ДЛЯ ЦЕНТРОВКИ ДИСКА СЦЕПЛЕНИЯ

Материал втулок: алюминий

Приспособление для центровки диска сцепления легковых, грузовых автомобилей и спецтехники. Эта оправка позволяет быстро и точно отцентровать диск по отношению к корзине сцепления.

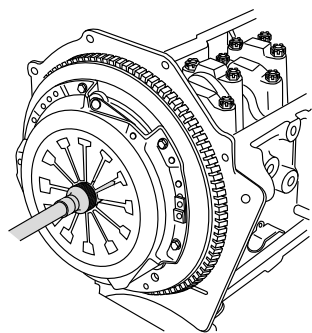

Артикул	Кол-во предм.	Состав набора	Норма упаковки	Вес, кг
817 010	10	Втулки $\varnothing 10,9; 14,9; 16,4; 16,9; 18,9; 19,9; 20,4; 24,9$ мм Рукоятка 230 мм Конус 80 мм	20/1	13,5

820 ИНСТРУМЕНТ ДЛЯ РАБОТЫ
С ТОРМОЗНОЙ СИСТЕМОЙ

8200

ПРИСПОСОБЛЕНИЕ ДЛЯ УТАПЛИВАНИЯ
ПОРШНЕЙ ТОРМОЗНОГО ЦИЛИНДРА

Сталь CrV Твёрдость 46–50 HRC Фосфатирование

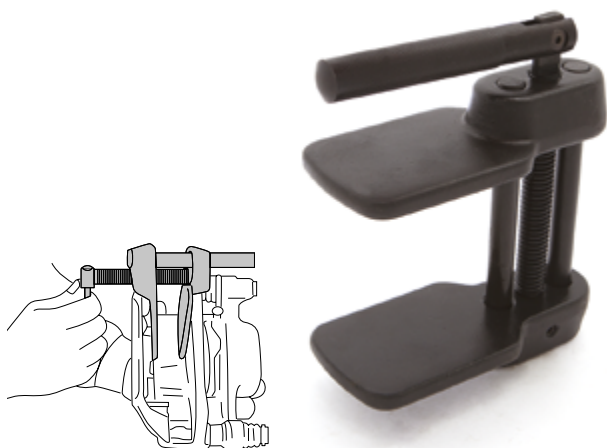

Артикул	Длина, мм	Рабочий диапазон, мм	Норма упаковки	Вес, кг
820 001	130	10–90	20/5	23,0

8200

ПРИСПОСОБЛЕНИЕ ДЛЯ УТАПЛИВАНИЯ
ПОРШНЕЙ ТОРМОЗНОГО ЦИЛИНДРА
АВТОМОБИЛЕЙ ГРУППЫ VAG

Сталь 40Cr 36–40 HRC Фосфатирование, хромирование

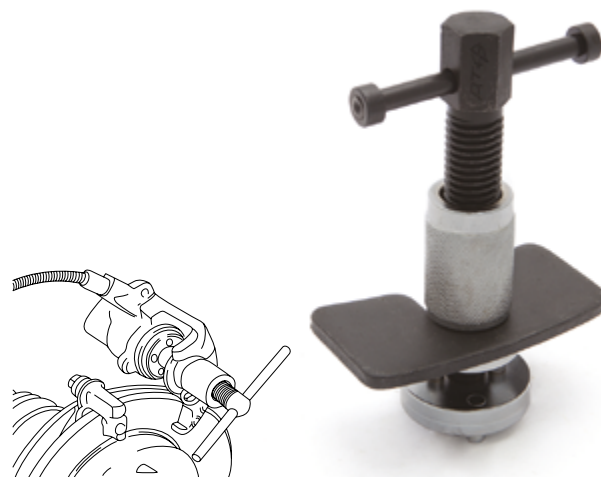
Инструмент предназначен для утапливания
с одновременным вкручиванием поршней в тормозной
цилиндр.

Артикул	Длина, мм	Норма упаковки	Вес, кг
820 005	140	20/5	14,5

8200

НАБОР ДЛЯ УТАПЛИВАНИЯ ПОРШНЕЙ
ТОРМОЗНОГО ЦИЛИНДРА УНИВЕРСАЛЬНЫЙ

Сталь 45 Твёрдость 35–40 HRC

Набор с универсальными адаптерами применяется
для утапливания и вкручивания поршней тормозного
цилиндра с правой и левой резьбой. Подходит
для большинства моделей современных автомобилей.

Артикул	Кол-во, предм.	Состав набора	шт	Вес, кг
820 008	8	Адаптер трёхточечный – 1 шт Адаптер двухточечный – 1 шт Шток винтовой двусторонний – 1 шт Муфта правая – 1 шт Муфта левая – 1 шт Насадка магнитная – 1 шт Планка-упор – 1 шт Вороток – 1 шт	10/1	13,5

8200

НАБОР ДЛЯ УТАПЛИВАНИЯ ПОРШНЕЙ ТОРМОЗНОГО ЦИЛИНДРА

Сталь 40Cr

Твёрдость 36–40 HRC

Фосфатирование

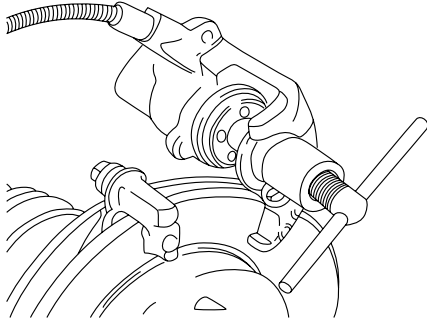
12
предм.

Артикул	Кол-во предм.	Состав набора	Норма упаковки	Вес, кг	
820 012	12	Т-образная рукоятка с правой резьбой	1 шт	10/1	26,5
		Насадки	8 шт		
		Планка-упор	1 шт		
		Насадка для утапливания поршней без вращения	1 шт		
		Насадка-адаптер под вороток 3/8" для совмещения пазов на поршне и тормозных накладках	1 шт		
			1 шт		

8200

НАБОР ДЛЯ УТАПЛИВАНИЯ ПОРШНЕЙ ТОРМОЗНОГО ЦИЛИНДРА

Сталь 40Cr

Твёрдость 36–40 HRC

Фосфатирование



Видеообзор, демонстрирующий работу приспособлений для утапливания поршней: арт. 820005, 820012, 820021, 820034

22
предм.

Артикул	Кол-во предм.	Состав набора	Норма упаковки	Вес, кг	
820 021	22	Т-образные рукоятки с левой и правой резьбой	2 шт	10/1	26,5
		Насадки	16 шт		
		Планка-упор	2 шт		
		Насадка для утапливания поршней без вращения	1 шт		
		Насадка-адаптер под вороток 3/8" для совмещения пазов на поршне и тормозных накладках	1 шт		
			1 шт		



8200

НАБОР ДЛЯ УТАПЛИВАНИЯ ПОРШНЕЙ ТОРМОЗНОГО ЦИЛИНДРА

Сталь 40Cr

Твёрдость 36-40 HRC

Фосфатирование

35
предм.



Новинка

Артикул	Кол-во предм.	Состав набора	Норма упаковки	Вес, кг
820034	35	Т-образные рукоятки с левой и правой резьбой	2 шт	5/1 23,0
		Насадки	22 шт	
		Планки-упоры	4 шт	
		Насадка для утапливания поршней без вращения	1 шт	
		Насадка-адаптер под вороток 3/8" для совмещения пазов на поршне и тормозных накладках	1 шт	
		Ключ L-образный шестигранный 6, 7 мм	2 шт	
		Выколотка 3,5 мм	2 шт	
		Смазка	1 шт	

8200

НАБОР НАСАДОК ДЛЯ УТАПЛИВАНИЯ ПОРШНЕЙ ТОРМОЗНОГО ЦИЛИНДРА

Сталь 40Cr

Твёрдость 36-40 HRC

Фосфатирование

35
предм.

В состав данного набора не входит Т-образная рукоятка!



Артикул	Кол-во предм.	Состав набора	Норма упаковки	Вес, кг
820035	35	Планки-упоры	5 шт	5/1 18,0
		Насадки	28 шт	
		Насадка для утапливания поршней без вращения	1 шт	
		Насадка-адаптер под вороток 3/8" для совмещения пазов на поршне и тормозных накладках	1 шт	

8203

НАБОР ДЛЯ РАЗВАЛЬЦОВКИ ТОРМОЗНЫХ ТРУБОК



Артикул	Кол-во предм.	Состав набора	 ШТ	Вес, кг
820 307	7	Труборез: 3–28 мм Зажимная планка: 6, 8, 10, 12, 14, 15 мм Пружины для гибки труб: 6, 8, 10, 12 мм Винтовая струбцина: 1 шт	10/1	14,0

8203

ТРУБОРЕЗ ДЛЯ ВСЕХ ТИПОВ МЕТАЛЛИЧЕСКИХ ТРУБ

Материал корпуса алюминий

Материал резаца сталь HSS



Артикул	Рабочий диапазон, Ø мм	Длина, мм	Норма упаковки	Вес, кг
820 340	3–28	130–160	100/10	30,0

8203

НАБОР ДЛЯ РАЗВАЛЬЦОВКИ ТОРМОЗНЫХ ТРУБОК ПРОФЕССИОНАЛЬНЫЙ



Артикул	Кол-во предм.	Состав набора	 ШТ	Вес, кг
820 314	4	Труборез: 5–38 мм Зажимная планка: 6, 8, 10, 12, 16, 19 мм Винтовая струбцина: 1 шт Развёртка: 1 шт	10/1	21,0

8204

ТРУБОГИБ ДЛЯ МЕДНЫХ И АЛЮМИНИЕВЫХ ТРУБОК

Трубогиб применяется для сгибания трубных заготовок из меди, алюминия, латуни, а также тонкостенной стали.



Артикул	Рабочий диапазон, Ø мм	Угол сгиба	Длина, мм	 ШТ	Вес, кг
820 410	6, 8, 10	до 180°	260	20/1	10,0

821 ИНСТРУМЕНТ ДЛЯ РАБОТЫ СО ШЛАНГАМИ

8210 КЛЕЩИ ДЛЯ САМОЗАЖИМНЫХ ХОМУТОВ

Сталь 50 Твёрдость губок: 35–41 HRC Фосфатирование

Трещоточный механизм с 5-ю положениями позволяет зафиксировать хомут в разжатом состоянии.



Артикул	Длина, мм	Профиль губок	Норма упаковки	Вес, кг
821 001	220		72/12	21,0

8210 КЛЕЩИ ДЛЯ САМОЗАЖИМНЫХ ХОМУТОВ



Артикул	Длина, мм	Профиль губок	Норма упаковки	Вес, кг
821 002	220		72/12	21,0

8210 КЛЕЩИ ДЛЯ САМОЗАЖИМНЫХ ХОМУТОВ С ЗАГНУТЫМИ ГУБКАМИ



Артикул	Длина, мм	Профиль губок	Норма упаковки	Вес, кг
821 003	220		36/6	8,5

8210 ПРИСПОСОБЛЕНИЕ С РЕЗАКОМ ДЛЯ УСТАНОВКИ ХОМУТОВ

Сталь 50 Твёрдость 45–50 HRC Фосфатирование

Инструмент для установки безразмерных ленточных хомутов. Применяется с хомутами топливных фильтров, шлангов, помп и ШРУСов.

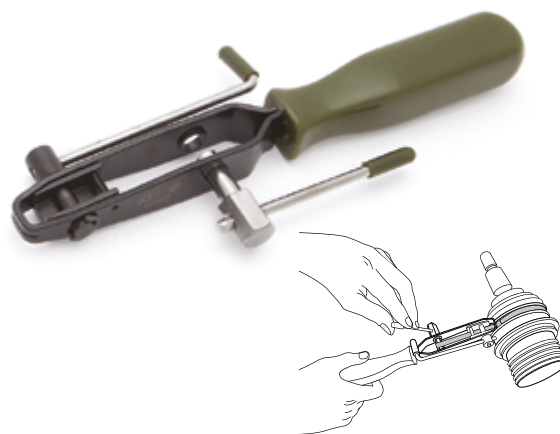

Артикул	Длина, мм	Норма упаковки	Вес, кг
821 011	220	50/10	14,5

8210 КЛЕЩИ ДЛЯ САМОЗАЖИМНЫХ ХОМУТОВ С ГИБКИМ ЗАХВАТОМ

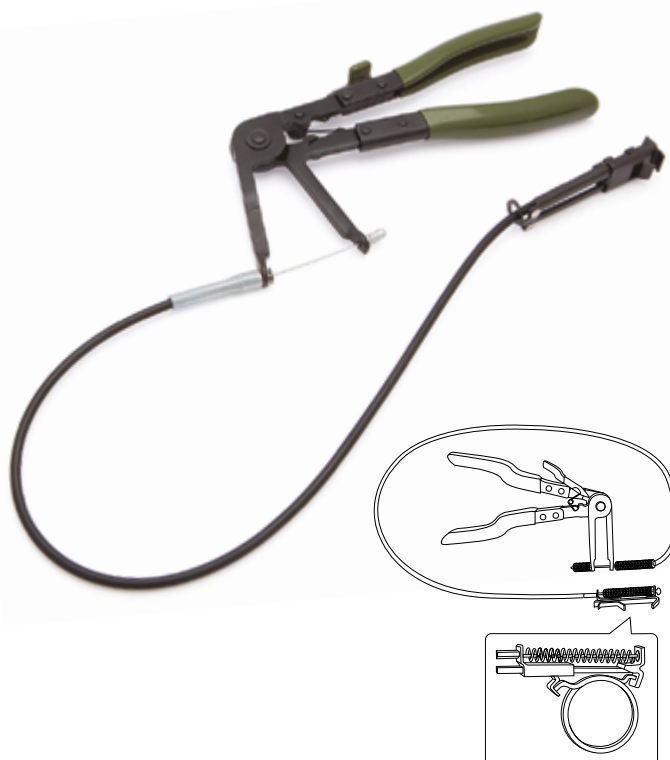

Артикул	Длина захвата, мм	Норма упаковки	Вес, кг
821 021	650	30/15	15,5

8219

НАБОР КЛЕЩЕЙ ДЛЯ РАБОТЫ СО ШЛАНГАМИ

Сталь 50

Твёрдость губок: 35–41 HRC

Фосфатирование

Клещи предназначены для работы с многоразовыми самозажимными хомутами топливных, масляных и водяных шлангов. Поворотные губки обеспечивают доступ к труднодоступным хомутам. Трещоточный механизм с 5-ю положениями позволяет зафиксировать хомут в разжатом состоянии.



Артикул	Кол-во предм.	Состав набора	Норма упаковки	Вес, кг
821 970	7	Клещи для самозажимных хомутов с различными видами губок – 1 шт Клещи для самозажимных хомутов с загнутыми губками (45°) – 1 шт Клещи для самозажимных хомутов с гибким захватом – 1 шт Клещи для хомутов типа CLIC-R – 1 шт Клещи для снятия шлангов – 1 шт	5/1	16,5

822 ИНСТРУМЕНТ ДЛЯ РАБОТЫ С КОНДИЦИОНЕРАМИ

8220

НАБОР ДЛЯ РАЗЪЕДИНЕНИЯ БЫСТРОСЪЁМНЫХ СОЕДИНЕНИЙ ТРУБОК

Материал: ABS пластик

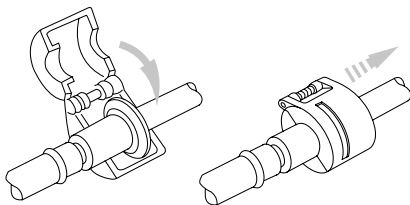

Артикул	Кол-во предм.	Состав набора	Норма упаковки	Вес, кг
822 009	9	Съёмники пружинных фиксаторов Разъединители для трубопроводов топливной системы Разъединители для фитингов трубопроводов топливной системы Разъединитель Ford / GM	100/10	8,0

● 3/8", ● 1/2", ● 5/8", ○ 3/4"

● 3/8", ● 1/2"

● 5/16", ● 3/8"

● 1/2"

824 ИНСТРУМЕНТ ДЛЯ РАБОТЫ С ЭЛЕКТРООБОРУДОВАНИЕМ

8240 ЩЁТКА ДЛЯ ОЧИСТКИ КЛЕММ АКБ

Инструмент включает в себя две щетки (внутреннюю и внешнюю) для очистки клемм аккумулятора и силовых проводов.



Артикул	Длина, мм	Ø, мм	Норма упаковки	Вес, кг
824 020	80	38	200/20	18,0

8241 СЪЁМНИК КЛЕММ АККУМУЛЯТОРА И ПОВОДКОВ СТЕКЛООЧИСТИТЕЛЯ

Сталь CrV Твёрдость 36–40 HRC

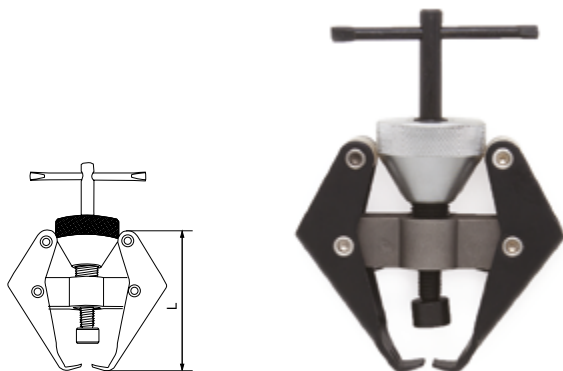

Артикул	Рабочий диапазон, мм	L, мм	Норма упаковки	Вес, кг
824 175	6–28	75	40/10	12,0

825 ИНСТРУМЕНТ ДЛЯ РАБОТЫ С ОБШИВКОЙ И ПАНЕЛЬЮ ПРИБОРОВ

8250 СЪЁМНИКИ ПИСТОНОВ ОБШИВКИ

Сталь 31CrV3 Твёрдость 48–52 HRC Хромирование

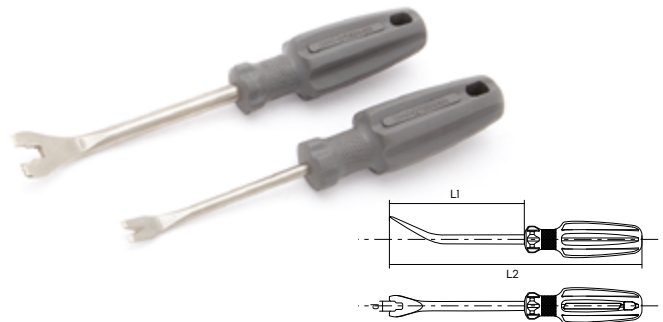

Артикул	d, мм	L1, мм	L2, мм	Норма упаковки	Вес, кг
825 006	6	95	200	120/12	14,6
825 009	9	120	225	120/12	20,7

8251 СЪЁМНИКИ ПИСТОНОВ ОБШИВКИ ПРЯМЫЕ

Сталь CrV Хромирование



Артикул	d, мм	L1, мм	L2, мм	Норма упаковки	Вес, кг
825 106	4	105	195	120/12	8,3
825 109	7	168	280	120/12	18,2

8252 СЪЁМНИКИ ПИСТОНОВ ОБШИВКИ ИЗОГНУТЫЕ

Сталь CrV Хромирование



Артикул	d, мм	L1, мм	L2, мм	Норма упаковки	Вес, кг
825 206	6	105	195	120/12	8,5
825 208	8	128	240	120/12	16,0

8259

СЪЁМНИКИ ОБШИВКИ

Материал: пластик



825 901

825 902

825 903

Артикул	Ширина, мм	Ширина зева, мм	Длина, мм	Норма упаковки	Вес, кг
825 901	22	7	257	30/1	1,9
825 902	30	—	186	26/1	2,4
825 903	58	—	192	16/1	3,3

8259

НАБОР ПЛАСТИКОВЫХ СЪЁМНИКОВ ПИСТОНОВ

Материал: нейлон, армированный стекловолокном



825 905



825 906

Артикул	Кол-во предм.	Норма упаковки	Вес, кг
825 905	5	20/1	11,0
825 906	6	56/14	13,5

8259

НАБОР ПЛАСТИКОВЫХ СЪЁМНИКОВ ПИСТОНОВ

в тетраоновом планшете

Материал: нейлон, армированный стекловолокном

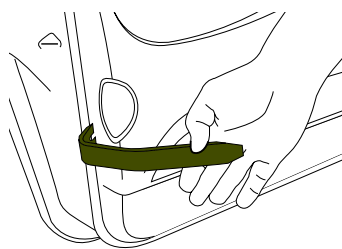

Артикул	Кол-во предм.	Норма упаковки	Вес, кг
825 911	11	10/1	7,5



Видеобзор, демонстрирующий состав набора и варианты применения съёмников пистонов.



826 ИНСТРУМЕНТ ДЛЯ РАБОТЫ С АВТОСТЁКЛАМИ

8261 СТРУНА ДЛЯ СРЕЗКИ УПЛОТНИТЕЛЯ ЛОБОВОГО СТЕКЛА

Стальная проволока



Артикул	Длина струны, м	Диаметр струны, мм	Норма упаковки	Вес, кг
826 101	2,5	0,7	24/6	3,4

8261 НОЖ ДЛЯ СРЕЗАНИЯ ЛОБОВЫХ СТЕКОЛ

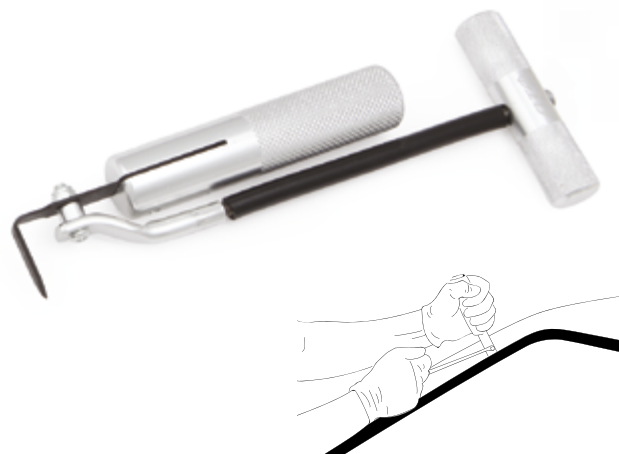

Артикул	Длина, мм	Норма упаковки	Вес, кг
826 131	210	36/6	11,0

8261 РУЧКИ ДЛЯ СТРУНЫ

Оснащены самоблокирующимся механизмом для надёжного удерживания струны.



Артикул	Кол-во предм.	Норма упаковки	Вес, кг
826 112	2	48/8	15,5

8261 НАБОР ДЛЯ ДЕМОНТАЖА ЛОБОВЫХ СТЕКОЛ

Инструмент применяется для демонтажа клеенных автомобильных стёкол.

Набор включает все необходимые для демонтажа инструменты.



Артикул	Кол-во предм.	Состав набора	ШТ	Вес, кг
826 187	7		10/1	11,0

Струна для срезки уплотнителя лобового стекла
 Ручки для струны – 2 шт
 Нож для срезки лобовых стёкол
 Приспособление для продевания струны через герметик
 Съёмник клипс и пистонов
 Инструмент для демонтажа молдингов

8261 ПРИСПОСОБЛЕНИЕ ДЛЯ ПРОДЕВАНИЯ СТРУНЫ



Артикул	Длина, мм	Норма упаковки	Вес, кг
826 121	330	60/10	32,0

8262

ПРИСОСКА ДЛЯ СНЯТИЯ СТЁКОЛ 50 КГ

Полиэтилен

Применяется для переноса стекла, плитки, пластика, листового металла и других непористых материалов.



Артикул	Грузоподъёмность, кг	Ø, мм	Норма упаковки	Вес, кг
826 215	50	118	50/5	16,0

8262

ПРИСОСКА ДЛЯ СНЯТИЯ СТЁКОЛ ДВОЙНАЯ 70 КГ

ABS пластик

Применяется для переноса стекла, плитки, пластика, листового металла и других непористых материалов.



Артикул	Грузоподъёмность, кг	Ø, мм	Норма упаковки	Вес, кг
826 227	70	118	24/4	15,0

828 ИНСТРУМЕНТ ДЛЯ РАБОТЫ С ТОПЛИВОПРОВОДАМИ

8280

КЛЕЩИ ДЛЯ РАЗЪЁМОВ ТОПЛИВНОГО ФИЛЬТРА

Сталь 50

Твёрдость губок: 35–41 HRC

Хромирование

Клещи предназначены для разъединения разъёмов топливопроводов при снятии топливного фильтра.

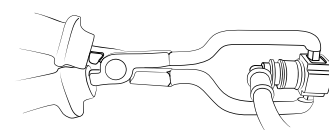

Артикул	Рабочий ход, мм	Длина, мм	Норма упаковки	Вес, кг
828 001	9-75	220	40/10	12,5

829 УНИВЕРСАЛЬНЫЙ СПЕЦИНСТРУМЕНТ

8290

НАБОР КРЮЧКОВ УНИВЕРСАЛЬНЫХ

Твёрдость 40 HRC

Набор универсальных крючков и зацепов для демонтажа уплотнительных колец, шайб и сальников.



Артикул	Состав набора	Длина, мм	Норма упаковки	Вес, кг
829 024	шило полукруглый крюк крюк 90° крюк 120°	175	72/12	10,3

83 ДИАГНОСТИЧЕСКОЕ ОБОРУДОВАНИЕ И ИНСТРУМЕНТ ДЛЯ РАБОТЫ С ПОВРЕЖДЁННЫМ КРЕПЕЖОМ

830 КОМПРЕССОМЕТРЫ

8301 КОМПРЕССОМЕТР ДЛЯ БЕНЗИНОВЫХ ДВИГАТЕЛЕЙ



Артикул	Диапазон, бар	Состав набора	Кол-во предм.	Норма упаковки	Вес, кг
830 104	0–21	Манометр Шланг гибкий резиновый Адаптеры резьбовые Адаптер прямой универсальный конического типа	5	20/1	15,0
		0–21 бар (0–300 psi) 320 мм M14×1.25, M18×1.5 мм 150 мм			

8301 КОМПРЕССОМЕТР ДЛЯ БЕНЗИНОВЫХ ДВИГАТЕЛЕЙ С НАСАДКАМИ



Артикул	Диапазон, бар	Состав набора	Кол-во предм.	Норма упаковки	Вес, кг
830 108	0–21	Манометр Шланг гибкий резиновый Адаптеры резьбовые Адаптер прямой универсальный конического типа Адаптер угловой (30°) универсальный конического типа	8	12/1	13,5
		0–21 бар (0–300 psi) 400 мм M10×1.0, M12×1.25, M14×1.25, M18×1.5 мм 130 мм 130 мм			

8302

КОМПРЕССОМЕТР ДЛЯ ДИЗЕЛЬНЫХ ДВИГАТЕЛЕЙ С НАСАДКАМИ

Комплектация из четырнадцати резьбовых адаптеров для форсунок и свечей накала позволяет применять компрессометр для диагностики большинства моделей дизельных двигателей с обычным или непосредственным (Common Rail, FSI) впрыском.



Артикул	Диапазон, бар	Состав набора	Кол-во предм.	Норма упаковки	Вес, кг		
830 217	0–70	Манометр Шланг гибкий резиновый Прижимная поперечина Адаптеры: адаптер свечи накала адаптер форсунки адаптер резьбовой	0–70 бар (0–1000 psi) 340 мм M10×1 M10×1 M10×1,25 M22×1,5 M10×1 M8×1 M10×1 M10×1,25 M12×1,25 M24×1,5 M22×1,5 M24×2 M20×1,5 M18 x 1,5	91 мм 119 мм 135 мм 118 мм 113 мм 102 мм 83 мм 67 мм 51 мм 88 мм 75 мм 63 мм 75 мм 160 мм	17	6/1	22,0

831 ИСТРУМЕНТ ДЛЯ ИЗМЕРЕНИЯ ДАВЛЕНИЯ ТОПЛИВА

8311

НАБОР ДЛЯ ИЗМЕРЕНИЯ ДАВЛЕНИЯ ТОПЛИВА

Комплект состоит из нескольких вариантов шлангов, фитингов и зажимов, что позволяет применять данный набор для диагностики большинства моделей бензиновых двигателей, за исключением систем CIS-Jetronic, Bosch и GM.



Артикул	Диапазон, бар	Состав набора	Норма упаковки	Вес, кг
831 119	0–10	Манометр 0–10 бар (0–140 psi) с гибким шлангом Комплект шлангов, фитингов и зажимов	6/1	12,0

832 ИСТРУМЕНТ ДЛЯ ИЗМЕРЕНИЯ ДАВЛЕНИЯ МАСЛА

8321

НАБОР ДЛЯ ИЗМЕРЕНИЯ ДАВЛЕНИЯ МАСЛА



Артикул	Диапазон, бар	Состав набора	Норма упаковки	Вес, кг
832 112	0–10	Манометр с гибким шлангом Адаптер быстросъёмный Уплотнительные кольца Адаптеры с различной резьбой:	0 - 10 бар (0 - 140 psi) 830 мм 90° R1/8" (DIN 2999) 1/8"×27 NPT 1/4"×18 NPT 3/8"×20 UNF 1/2"×20 UNF M10×1,0 мм M12×1,5 мм M14×1,5 мм M16×1,5 мм M18×1,5 мм	6/1 10,5

833 ВАКУУММЕТРЫ

8331

ВАКУУММЕТР С АДАПТЕРАМИ

Набор используется для проверки герметичности воздушных и вакуумных систем в бензиновых и дизельных двигателях.



Артикул	Диапазон, бар	Состав набора	Норма упаковки	Вес, кг
833 107	0–6,8	Манометр с гибким шлангом Адаптеры резьбовые Адаптер для двигателей с несколькими клапанами	0–6,8 бар (0–100 psi) M10×1,0; M12×1,25; 24×2,0; M12×1,25; M14×1,25; M18×1,5	4/1 9,0

837 ЗЕРКАЛА, СТЕТОСКОПЫ

8370

ЗЕРКАЛА ИНСПЕКЦИОННЫЕ ТЕЛЕСКОПИЧЕСКИЕ



Артикул	Ø, мм	Длина, мм	Норма упаковки	Вес, кг
837 003	Ø32	170-490	144/24	8,4
837 005	Ø50	240-700	100/25	12,8
837 008	Ø82	273-750	72/12	10,8
837 035	50×88	202-964	100/25	12,8

8370

ЗЕРКАЛА ИНСПЕКЦИОННЫЕ ТЕЛЕСКОПИЧЕСКИЕ С ПОДСВЕТКОЙ



Артикул	Размер, мм	Длина, мм	Норма упаковки	Вес, кг
837 077	Ø75	280-870	100/25	13,5
837 085	52×83	285-876	100/25	13,8

Новинка

8371

СТЕТОСКОП МЕХАНИКА



Артикул	Длина щупа, мм	Норма упаковки	Вес, кг
837 101	300	50/1	15,3

838 МАГНИТНЫЕ ПРИСПОСОБЛЕНИЯ И ИЗВЛЕКАТЕЛИ

8380

МАГНИТНЫЕ ТАРЕЛКИ ДЛЯ КРЕПЕЖА



838 010



838 020

Артикул	Размеры, мм	Норма упаковки	Вес, кг
838 010	Ø108	100/25	20,8
838 020	136×237	24/12	16,8

8381

МАГНИТЫ ГИБКИЕ



Артикул	Сила магнита, кгс	Длина, мм	Норма упаковки	Вес, кг
838 107	0,7	500	100/25	12,8
838 122	2,2	510	100/25	16,8

8382

МАГНИТЫ ТЕЛЕСКОПИЧЕСКИЕ



Артикул	Сила магнита, кгс	Длина, мм	Норма упаковки	Вес, кг
838 207	0,7	125–630	480/24	18,6
838 227	2,7	133–645	144/24	7,6
838 247	7,2	180–770	100/25	13,0

8382

МАГНИТ ТЕЛЕСКОПИЧЕСКИЙ С ПОДСВЕТКОЙ



Новинка

Артикул	Сила магнита, кгс	Длина, мм	Норма упаковки	Вес, кг
838 257	2,3	190–810	100/25	11,7



Видеообзор, демонстрирующий основные преимущества телескопического магнита "Дело Техники" с подсветкой

8382

НАБОР ИНСПЕКЦИОННЫЙ



Новинка

Артикул	Кол-во, предм.	Состав набора	Норма упаковки	Вес, кг
838 292	2	зеркало Ø50 мм (арт. 837 005) магнит 2,3 кгс (арт. 838 257)	100/10	19,3

8383

ЗАХВАТ ГИБКИЙ ДЛЯ МЕЛКИХ ДЕТАЛЕЙ



Артикул	Длина, мм	Норма упаковки	Вес, кг
838 310	600	80/20	7,3

8383

ЗАХВАТЫ ГИБКИЕ С ПОДСВЕТКОЙ И МАГНИТОМ

Захват арт. 838 360 фиксирующийся. Удерживает форму в предварительно заданном положении.

Захват арт. 838 350 гибкий, тросовый. Не сохраняет заданную форму.

838 360



838 350

Новинка

Артикул	Сила магнита, кгс	Длина, мм	Норма упаковки	Вес, кг
838 350	2,3	600	100/25	15,6
838 360	2,3	600	100/25	18,5



Видеообзор, демонстрирующий функционал и применение инструмента

839 ИНСТРУМЕНТ ДЛЯ РАБОТЫ С ПОВРЕЖДЁННЫМ КРЕПЕЖОМ

8391 ШПИЛЬКОВЁРТЫ РОЛИКОВЫЕ 1/2"

Сталь 50BV Твёрдость роликов: 44–46 HRC Хромирование

Применяется для вкручивания и выкручивания резьбовых шпилек и винтов. Используется как с правой, так и с левой резьбой.



Артикул	Ø, мм	Длина, мм	Норма упаковки	Вес, кг
839 106	6	60	100/10	12,6
839 108	8	60	100/10	13,6
839 110	10	70	100/10	18,6
839 112	12	70	100/10	19,6

8392 ШПИЛЬКОВЁРТ УНИВЕРСАЛЬНЫЙ 1/2"

Сталь 50BV Твёрдость 44–46 HRC Хромирование

Применяется для вкручивания и выкручивания резьбовых шпилек и винтов. Используется как с правой, так и с левой резьбой.



Артикул	Ø, мм	Длина, мм	Норма упаковки	Вес, кг
839 203	6–19	64	20/1	11,0

8391 НАБОР ШПИЛЬКОВЁРТОВ РОЛИКОВЫХ 1/2"

Сталь 50BV Твёрдость роликов: 44–46 HRC Хромирование



Артикул	Кол-во предм.	Размеры шпильковёртов в наборе, мм	Норма упаковки	Вес, кг
839 194	4	6, 8, 10, 12	20/10	16,5

8394 ЭКСТРАКТОРЫ ВНЕШНИЕ 1/2"

Сталь CrMo Твёрдость 55–58 HRC Фосфатирование

Экстрактор внешний применяется для выкручивания «слизанных» и прикипевших болтов.



Артикул	Размер, мм	Длина, мм	Норма упаковки	Вес, кг
839 417	17	50	100/10	9,6
839 419	19	50	100/10	13,6
839 421	21	50	100/10	14,6
839 422	22	50	100/10	14,6

8397

НАБОР ЭКСТРАКТОРОВ ВНУТРЕННИХ 3/8"

Сталь CrMo | Твёрдость 55–60 HRC | Привод 3/8"



Артикул	Кол-во предм.	Размеры экстракторов в наборе, мм	шт	Вес, кг
839 736	6	2, 3, 4, 6, 8, 10	20/5	8,5

8398

ГАЙКОЛОМЫ

Предназначены для лёгкого и безопасного удаления деформированных и прикипевших гаек.

Сталь 40Cr | Винт 32–40 HRC | Режущая часть 45–50 HRC



Артикул	Рабочий диапазон	Привод, мм	Длина, мм	шт	Вес, кг
839 812	9–12 мм	12	80	50/25	6,0
839 816	12–16 мм	14	105	50/25	10,0
839 822	16–22 мм	19	135	50/25	23,0
839 827	22–27 мм	21	155	20/10	17,0

8397

НАБОР ЭКСТРАКТОРОВ ВНУТРЕННИХ 1/2"

Сталь CrMo | Твёрдость 55–60 HRC | Привод 1/2"



Артикул	Кол-во предм.	Размеры экстракторов в наборе, мм	шт	Вес, кг
839 775	5	8, 10, 12, 14, 16	20/5	17,0

8398

НАБОР ГАЙКОЛОМОВ

Сталь 40Cr | Винт 32–40 HRC | Режущая часть 45–50 HRC



Артикул	Кол-во предм.	Состав набора	Норма упаковки	Вес, кг
839 894	4	9–12 мм 12–16 мм 16–22 мм 22–27 мм	20/1	30,8

853 РИХТОВОЧНЫЕ РУБАНКИ И ПОЛОТНА

8531 РУБАНОК РИХТОВОЧНЫЙ

Рубанок рихтовочный с регулируемым радиусом дуги полотна. Применяется при рихтовочных работах в кузовном ремонте автомобилей для зачистки и выравнивания слоёв ремонтных шпаклёвок. Корпус рубанка изготовлен из алюминиевого сплава и оснащён двумя рукоятками.

Рихтовочные полотна в комплект не входят.



Новинка	Артикул	Длина, мм	Норма упаковки	Вес, кг
	853 135	350	10/1	5,0

8531 ПОЛОТНА РИХТОВОЧНЫЕ

Твёрдость 48 HRC



Новинка	Артикул	Кол-во зубцов	Длина, мм	Норма упаковки	Вес, кг
	853 192	9 ТР1*	350	40/5	16,0
	853 193	12 ТР1*	350	40/5	16,0

* зубьев/дюйм

855 ОБРАТНЫЕ МОЛОТКИ

8551 МОЛОТОК ОБРАТНЫЙ РИХТОВОЧНЫЙ

Сталь 45 Твёрдость 20–26 HRC Фосфатирование

Молоток обратный рихтовочный с насадками предназначен для кузовного ремонта, выправления небольших вмятин на стойках, порогах, арках, т.е. на участках, куда нет доступа изнутри кузова в процессе кузовного ремонта.

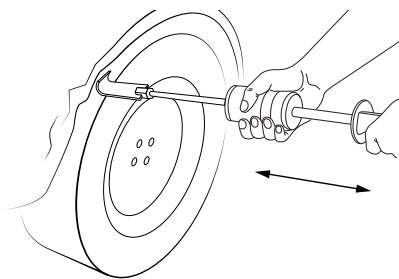

Артикул	Кол-во предм.	Состав набора		Норма упаковки	Вес, кг
855 130	12	Ударная втулка Трубка-направляющая Рукоятка Трубка со сплюснутым концом Трубка с двумя отверстиями Насадка 90° Насадка 90° Насадка 135° Насадка 135° Насадка прямая Насадка с цепью и крюком Насадка с шурупом	4,5 кг Ø22,5×590 мм Ø22,5×220 мм 29×40 мм загиб 10 мм, длина 120 мм загиб 22 мм, длина 120 мм загиб 35 мм, длина 120 мм загиб 65 мм, длина 170 мм длина 190 мм	2/1	16,0

86 ОБОРУДОВАНИЕ ДЛЯ ЗАМЕНЫ ТЕХНИЧЕСКИХ ЖИДКОСТЕЙ

860 ЁМКОСТИ ДЛЯ ТЕХНИЧЕСКИХ ЖИДКОСТЕЙ

8601 ПОДДОН ПЛАСТИКОВЫЙ ДЛЯ СБОРА ТЕХНИЧЕСКИХ ЖИДКОСТЕЙ

Материал: HDPE (полиэтилен)



Артикул	Объём, литр	Ø, мм	Высота, мм	Норма упаковки	Вес, кг
860 115	15	460	150	5/1	6,1

8646 ШПРИЦ ДЛЯ МАСЛА ДВОЙНОГО ДЕЙСТВИЯ

Шприц оснащён двумя штуцерами ("IN" входной и "OUT" выходной) со встроенными обратными клапанами. Это обеспечивает возможность непрерывного перекачивания жидкости без потери времени на перенос шланга.



Артикул	Объём, мл	Норма упаковки	Вес, кг
864 605	500	20/1	24,4

864 ШПРИЦЫ ДЛЯ МАСЛА

8644 ШПРИЦЫ ДЛЯ МАСЛА

Шприцы используются для откачивания и нагнетания масла в двигатели, коробки переключения передач, мосты, редукторы и другие агрегаты.



Артикул	Объём, мл	Норма упаковки	Вес, кг
864 405	500	20/1	18,9
864 510	1000	20/1	27,0

865 ШПРИЦЫ ПЛУНЖЕРНЫЕ ДЛЯ СМАЗКИ

8651 ШПРИЦ НАЖИМНОГО ТИПА

Шприц нажимной комплектуется удлинённой тонкой насадкой, предназначенной для смазки крестовин карданного вала.



Артикул	Объём, см³	Рабочее давление, бар/psi	Норма упаковки	Вес, кг
865 108	80	70/1000	36/1	16,1



Видеообзор, демонстрирующий функционал и применение шприцев для масла «Дело Техники»



Видеообзор, демонстрирующий функционал и применение шприцев плунжерных «Дело Техники»

8653

ШПРИЦЫ ПИСТОЛЕТНОГО ТИПА

Шприц пистолетного типа предназначен для работы одной рукой. Конструкция шприца предусматривает прямое и угловое крепление насадки.



Новинка	Артикул	Объём, см ³	Макс. давление бар/psi	Норма упаковки	Вес, кг
	865 312	120	270/4000	30/1	19,7
	865 344	400	550/8000	12/1	16,5

8655

ШПРИЦЫ РЫЧАЖНЫЕ УСИЛЕННЫЕ

Шприцы имеют усиленную конструкцию и рассчитаны на интенсивное использование. арт. 865 546 с цинковой головкой шприца.



Новинка	Артикул	Объём, см ³	Макс. давление бар/psi	Норма упаковки	Вес, кг
	865 544	400	690/10000	20/1	25,0
	865 546	400	690/10000	16/1	26,0

8655

ШПРИЦЫ РЫЧАЖНЫЕ 80–120 СМ³

Новинка	Артикул	Объём, см ³	Макс. давление бар/psi	Норма упаковки	Вес, кг
	865 508	80	270/4000	50/1	25,2
	865 512	120	270/4000	40/1	24,6

8655

ШПРИЦ ДВУХПЛУНЖЕРНЫЙ 600 СМ³

Новинка	Артикул	Объём, см ³	Макс. давление бар/psi	Норма упаковки	Вес, кг
	865 568	600	400/6000	12/1	22,6

8655

ШПРИЦЫ РЫЧАЖНЫЕ 400–900 СМ³

Новинка	Артикул	Объём, см ³	Макс. давление бар/psi	Норма упаковки	Вес, кг
	865 542	400	550/8000	12/1	17,0
	865 562	600	550/8000	12/1	20,0
	865 592	900	550/8000	10/1	22,4

8655

ШПРИЦ РЫЧАЖНЫЙ НЕРЖАВЕЮЩИЙ КОРПУС 800 СМ³

Новинка	Артикул	Объём, см ³	Макс. давление бар/psi	Норма упаковки	Вес, кг
	865 586	800	800/12000	15/1	26,0

8658

ШПРИЦ ПЛУНЖЕРНЫЙ ПНЕВМАТИЧЕСКИЙ 400 СМ³

Пневматический смазочный шприц применяется для нагнетания смазочного материала при обслуживании узлов и агрегатов автомобилей, тракторов, спецтехники, станков и промышленного оборудования, требующего смазки.

Диапазон рабочего давления воздуха в пневматической системе: 4–10 атм (60–150 psi);
Рекомендованное давление воздуха в пневматической системе: 6,2 атм (90 psi).

Особенности:

- рассчитан на интенсивное использование;
- используется с различным типом заправки: тубой 400 г, шпателем;
- снабжён клапаном для стравливания воздуха.



Новинка	Артикул	Объём, см ³	Рабочее давление бар/psi	Макс. давление бар/psi	Норма упаковки	Вес, кг
	865 844	400	250/3600	400/6000	10/1	16,3

КОМПЛЕКТАЦИЯ ШПРИЦЕВ

Артикул	865 312	865 344	865 508	865 512	865 542	865 544	865 546	865 562	865 568	865 586	865 592	865 844
Насадка четырёхлепестковая	+	+	+	+	+	+	+	+	+	+	+	+
Насадка конусная	-	-	-	-	+	-	-	+	+	+	+	-
Трубка изогнутая 150 мм	-	-	+	+	+	+	+	+	+	+	+	+
Трубка прямая 150 мм	+	+	-	-	-	-	-	-	-	-	-	-
Шланг гибкий 250 мм	-	-	-	-	+	-	-	+	-	-	-	-
Шланг гибкий усиленный 300 мм	-	-	-	-	-	-	-	-	+	+	+	-
Манжета для заправки из ёмкости	-	-	-	-	+	-	-	+	+	-	-	-
Клапан для стравливания воздуха	-	+	-	-	+	+	+	+	+	+	+	+
Клапан для нагнетания смазки	-	-	-	-	+	-	+	+	+	+	+	-

ВАРИАНТЫ ЗАПРАВКИ ШПРИЦЕВ

Артикул	865 108	865 312	865 344	865 508	865 512	865 542	865 544	865 546	865 562	865 568	865 586	865 592	865 844
Шпателем	+	+	+	+	+	+	+	+	+	+	+	+	+
Тубой 400 грамм	-	-	+	-	-	+	+	+	+	+	-	+	+
Из ёмкости	-	-	-	-	-	+	-	-	+	+	+	+	-
Нагнетателем смазки	-	-	-	-	-	+	-	+	+	+	-	-	-

8659 ПРИНАДЛЕЖНОСТИ ДЛЯ ШПРИЦЕВ

8659

НАСАДКИ ДЛЯ ШПРИЦЕВ ЧЕТЫРЁХЛЕПЕСТКОВЫЕ



Новинка	Артикул	Длина, мм	Норма упаковки	Вес, кг
	865 902	37	100/25	16,7
	865 904	45	500/100	17,7

8659

ШЛАНГИ ДЛЯ ШПРИЦЕВ

- двухслойное армирование
- усилен от изломов защитной пружиной (арт. 865936, 865937, 865938)



Новинка	Артикул	Длина, мм	Макс. давление бар/psi	Норма упаковки	Вес, кг
	865 931	250	550/8000	500/50	16,2
	865 936	250	700/10000	300/50	22,6
	865 937	300	700/10000	300/50	23,6
	865 938	400	700/10000	200/50	19,6

8659

НАСАДКА ДЛЯ ШПРИЦА КОНИЧЕСКАЯ



Новинка	Артикул	Длина, мм	Норма упаковки	Вес, кг
	865 908	37	500/50	13,1

8659

НАСАДКА ДЛЯ ШПРИЦА

Применяется для смазывания узлов, расположенных в труднодоступных местах, а также крестовин карданного вала.



Новинка	Артикул	Диаметр, мм	Длина, мм	Норма упаковки	Вес, кг
	865 960	8	80	100/25	3,5

8659

ТРУБКИ ДЛЯ ШПРИЦЕВ



Новинка	Артикул	Тип	Длина, мм	Норма упаковки	Вес, кг
	865 920	прямая	150	200/50	17,2
	865 924	изогнутая	150	200/50	17,2

8659

НАСАДКИ ДЛЯ ШПРИЦЕВ БЫСТРОСЪЁМНЫЕ

Насадки для шприцев быстросъёмные применяются для смазывания узлов, расположенных в труднодоступных местах.



865 962



865 963



865 965



865 967

Новинка	Артикул	Диаметр наконечника, мм	Длина, мм	Норма упаковки	Вес, кг
	865 962	8	160	80/20	12,1
	865 963	4	140	80/20	12,1
	865 965	14,5	390	80/20	20,3
	865 967	17	180	80/20	22,3

8659

ПРЕСС-МАСЛЁНКИ

Пресс-маслёнки применяются для быстрой и эффективной смазки механизмов. Смазка через пресс-маслёнку экономит время, облегчает обслуживание и за счёт этого увеличивает срок службы смазываемого узла, агрегата.



Артикул	Угол, градус	Кол-во в пакете, шт	Норма упаковки	Вес, кг
865 981	180°	5	100/25	2,6
865 983	90°	5	100/25	4,3
865 986	45°	5	100/25	4,3
865 988	180°, 90°, 45°	9*	100/25	6,3

* в наборе по 3 пресс-маслёнки: 180°, 90°, 45°.



Видеообзор, демонстрирующий разновидности насадок для шприцев «Дело Техники»



9

ГИДРАВЛИКА И СИСТЕМЫ ХРАНЕНИЯ

- 90 Домкраты,
аксессуары 207
- 96 Ремонтные лежаки 210
- 97 Торговое
оборудование
и системы хранения ... 211



900 ПОДСТАВКИ СТРАХОВОЧНЫЕ, УПОРЫ ПРОТИВООТКАТНЫЕ

9002 ПОДСТАВКИ СТРАХОВОЧНЫЕ

Подставки применяются для удержания и страховки автомобиля от падения при подъёме и проведении ремонтных работ.

- Лёгкая регулировка высоты подхвата
- Надёжное удержание автомобиля
- Увеличенные опорные площадки для дополнительной устойчивости и предотвращения повреждений напольного покрытия

В комплекте 2 подставки



9003 ПОДСТАВКИ СТРАХОВОЧНЫЕ С ЗУБЧАТЫМ МЕХАНИЗМОМ

Подставки снабжены двойной защитой от опускания и способны выдерживать длительные нагрузки.

- Лёгкая регулировка высоты подхвата зубчатым механизмом
- Дополнительный страховочный штифт
- Надёжное удержание автомобиля
- Увеличенные опорные площадки для дополнительной устойчивости и предотвращения повреждений напольного покрытия

В комплекте 2 подставки



Новинка	Артикул	ТОНН	ММ	ММ	Норма упаковки	Вес, кг
	900 203	3	295	438	1/1	5,5
	900 206	6	370	570	1/1	12,0

Новинка	Артикул	ТОНН	ММ	ММ	Норма упаковки	Вес, кг
	900 302	2	268	418	1/1	5,5
	900 303	3	276	420	1/1	7,6
	900 306	6	382	600	1/1	13,5

9002 НАКЛАДКИ НА ОПОРУ ПОДСТАВОК СТРАХОВОЧНЫХ 9002

Материал: резина В комплекте 2 накладки

Предотвращают повреждение деталей подвески и кузова при работе с подставками, а также предотвращают соскальзывание авто при проведении работ.



Новинка	Артикул	Для подставок	Габариты (Д×Ш×В), мм	Норма упаковки	Вес, кг
	900 293	900 203	68×31×18	105/1	5,0
	900 296	900 206	77×36×24	60/1	6,0

9003 НАКЛАДКИ НА ОПОРУ ПОДСТАВОК СТРАХОВОЧНЫХ 9003

Материал: резина В комплекте 2 накладки

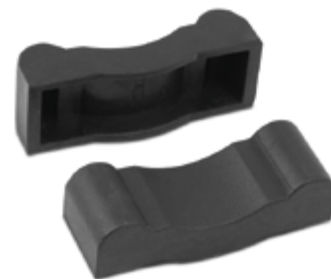

Новинка	Артикул	Для подставок	Габариты (Д×Ш×В), мм	Норма упаковки	Вес, кг
	900 392	900 302	65×30×25	100/1	6,5
	900 393	900 303	90×35×25	50/1	4,5
	900 396	900 306	100×40×25	50/1	7,5



9009

УПОРЫ ПРОТИВООТКАТНЫЕ СКЛАДНЫЕ

Материал: сталь В комплекте 2 упора

Противооткатные упоры применяются в целях предотвращения самопроизвольного отката автомобиля во время стоянки или при проведении ремонтных работ с использованием домкрата.

Складная конструкция обеспечивает компактность при хранении и транспортировке.



900 910



900 915

Новинка	Артикул	Комплект, шт.	Габариты (Д×Ш×В), мм	Норма упаковки	Вес, кг
	900 910	2	105×85×90	10/1	8,0
	900 915	2	152×105×105	8/1	15,5

9009

УПОРЫ ПРОТИВООТКАТНЫЕ ДЛЯ ГРУЗОВЫХ АВТОМОБИЛЕЙ

Материал: сталь В комплекте 2 упора



Новинка	Артикул	Комплект, шт.	Габариты (Д×Ш×В), мм	Норма упаковки	Вес, кг
	900 925	2	230×200×125	2/1	4,0

9009

УПОРЫ ПРОТИВООТКАТНЫЕ

Материал: техническая, морозостойкая резина В комп-те 2 шт

Рельефное резиновое основание обеспечивает надёжную фиксацию, создавая дополнительное сопротивление движению.



Новинка	Артикул	Комплект, шт.	Габариты (Д×Ш×В), мм	Норма упаковки	Вес, кг
	900 955	2	129×106×78	10/1	7,2

9009

УПОР ПРОТИВООТКАТНЫЙ ДЛЯ ГРУЗОВЫХ АВТОМОБИЛЕЙ

Материал: техническая, морозостойкая резина

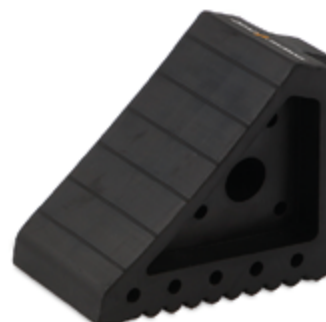

Новинка	Артикул	Комплект, шт.	Габариты (Д×Ш×В), мм	Норма упаковки	Вес, кг
	900 960	1	200×95×155	8/1	14,5



901 ДОМКРАТЫ ВИНТОВЫЕ РОМБИЧЕСКИЕ



9012

ДОМКРАТЫ ВИНТОВЫЕ РОМБИЧЕСКИЕ

Благодаря компактной складной конструкции, надёжности и простоте обслуживания ромбические домкраты успешно применяются для проведения слесарно-монтажных работ при ремонте и обслуживании автомобиля.

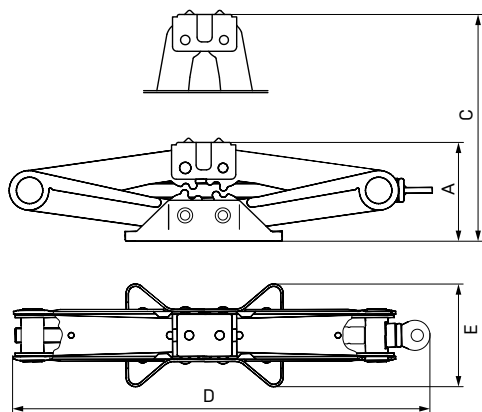
- Простая и надёжная конструкция
- Компактные габариты
- Низкий подхват



Новинка	Артикул	ТОНН	A, ММ 	C, ММ 	D, ММ	E, ММ	Вес шт, КГ	Норма упаковки	Вес, КГ
	901 210	1	88	380	430	90	2,5	10/1	28,0
	901 215	1,5	95	390	450	117	3,3	10/1	35,0
	901 220	2	120	395	450	117	3,5	10/1	40,0





903 ДОМКРАТЫ БУТЫЛОЧНЫЕ

9031

ДОМКРАТЫ ГИДРАВЛИЧЕСКИЕ
БУТЫЛОЧНЫЕ

Благодаря мобильности, удобству эксплуатации и надёжности бутылочные домкраты успешно применяются для проведения слесарно-монтажных работ при ремонте и обслуживании автомобиля как в частных гаражных мастерских, так и на СТО, и автомастерских.

- Широкая область применения
- Предохранительный клапан защиты от перегрузки
- Устойчивое широкое основание
- Морозостойкое масло [-40° С]
- Разборная рукоятка

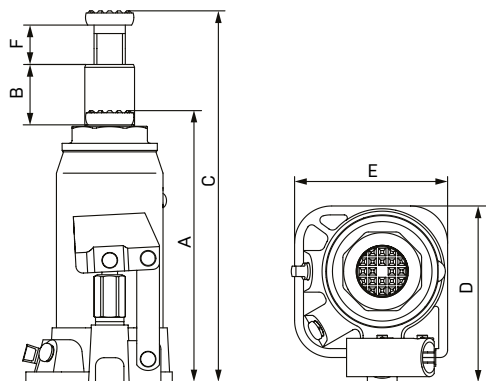

Новинка	Артикул	ТОНН	A, мм	C, мм	B, мм	F, мм	D, мм	E, мм	Вес шт, кг	Норма упаковки	Вес, кг
	903 120	2	181	345	116	48	92	88	2,6	6/1	16,7
	903 121*	2	181	345	116	48	92	88	2,6	6/1	18,0
	903 130	3	194	372	118	60	100	92	3,3	6/1	19,5
	903 131*	3	194	372	118	60	100	92	3,3	6/1	21,5
	903 150	5	216	413	126	70	112	96	4,3	6/1	27,0
	903 151*	5	216	413	126	70	112	96	4,3	4/1	19,2
	903 180	8	230	457	147	80	118	103	5,5	4/1	22,4
	903 210	10	195	375	120	60	123	110	5,6	4/1	26,5
	903 212	12	200	380	120	60	134	116	6,5	3/1	20,1
	903 215	15	205	390	125	60	136	133	7,6	2/1	15,4
	903 220	20	217	407	130	60	152	144	9,7	2/1	20,0
	903 232	32	230	360	130	-	165	122	16,0	1/1	14,3
	903 250	50	240	370	130	-	210	168	25,4	1/1	25,5

* Домкраты, отмеченные звёздочкой, укомплектованы пластиковым транспортировочным кейсом.



Видеообзор, демонстрирующий функционал и применение гидравлических бутылочных домкратов «Дело Техники»



Видео-инструкция, как заменить ремкомплект, масло и удалить воздух из гидравлической системы домкратов «Дело Техники»

9033

ДОМКРАТЫ ГИДРАВЛИЧЕСКИЕ БУТЫЛОЧНЫЕ ДВУХШТОКОВЫЕ

Конструкция двухштокового домкрата обеспечивает высокий подъём при низком подхвате относительно аналогичного одноштокового домкрата.

- Широкая область применения
- Двухштоковая конструкция
- Предохранительный клапан защиты от перегрузки
- Защита от протечки
- Устойчивое широкое основание
- Морозостойкое масло (-40° С)
- Разборная рукоятка

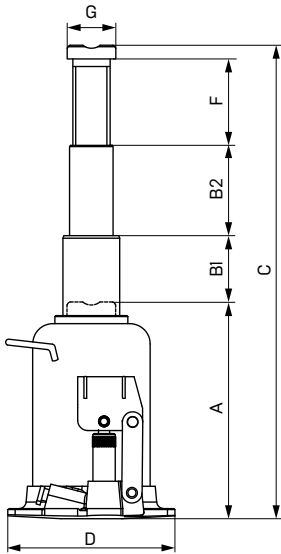

Новинка	Артикул	ТОНН	A, мм	C, мм	B1, мм	B2, мм	F, мм	G, мм	D, мм	Вес шт, кг	Норма упаковки	Вес, кг
	903 350	5	222	500	135	145	-	41	130×136	7,5	6/1	46,8
	903 410	10	210	520	118	120	72	48	165×161	10,7	4/1	44,0

9039

РЕМОНТНЫЕ КОМПЛЕКТЫ ДЛЯ ДОМКРАТОВ БУТЫЛОЧНЫХ

Новинка	Артикул	Для модели, арт.	Норма упаковки	Вес, кг
	903 922	903 120, 903 121	500/1	10,0
	903 923	903 130, 903 131	500/1	10,0
	903 925	903 150, 903 151	500/1	10,0
	903 928	903 180	200/1	4,0
	903 931	903 210	200/1	4,0
	903 932	903 212	200/1	4,0
	903 935	903 215	200/1	4,0
	903 940	903 220	200/1	4,0
	903 942	903 232	200/1	4,0
	903 945	903 250	200/1	4,0

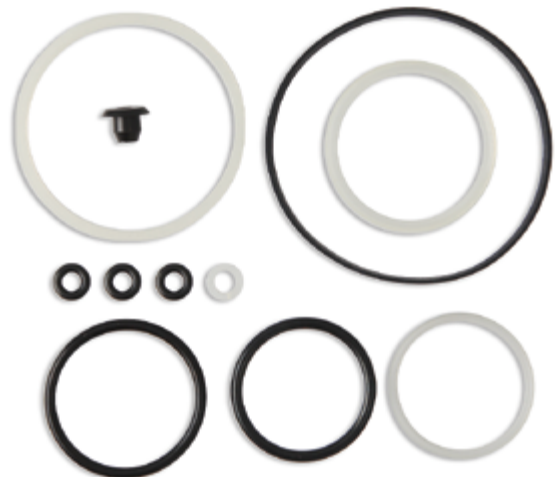



904 ДОМКРАТЫ ПОДКАТНЫЕ

9041

ДОМКРАТ ПОДКАТНОЙ 2 ТОННЫ, 135—340 ММ

в пластиковом кейсе

- Предохранительный клапан защиты от перегрузки
- Морозостойкое масло (-40° С)
- Ручка для переноски
- Резиновая накладка на опорную площадку
- Удобный транспортировочный кейс

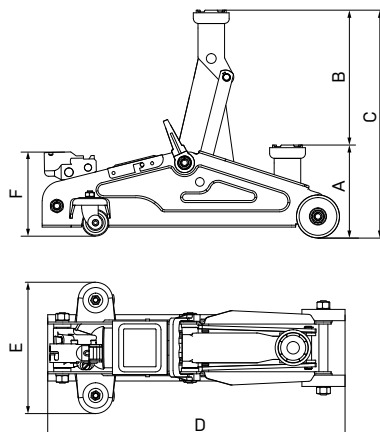

Новинка	Артикул	ТОНН	A, ММ	C, ММ	B, ММ	F, ММ	D, ММ	E, ММ	Вес шт, кг	Норма упаковки	Вес, кг
	904 122	2	135	340	205	135	407	196	8,3	1/1	9,0

9041

ДОМКРАТ ПОДКАТНОЙ 2 ТОННЫ, 130—350 ММ

- Предохранительный клапан защиты от перегрузки
- Морозостойкое масло (-40° С)
- Ручка для переноски
- Резиновая накладка на опорную площадку
- Удобный транспортировочный кейс

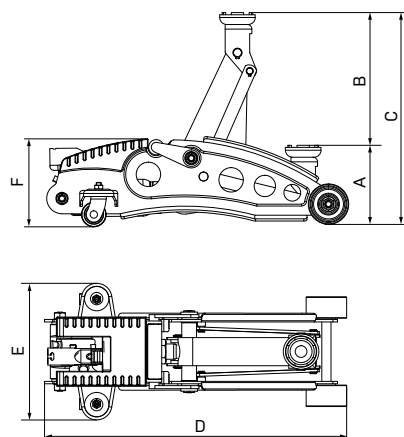

Новинка	Артикул	ТОНН	A, ММ	C, ММ	B, ММ	F, ММ	D, ММ	E, ММ	Вес шт, кг	Норма упаковки	Вес, кг
	904 124	2	130	350	220	144	493	222	11,0	1/1	11,0

9041

ДОМКРАТ ПОДКАТНОЙ 2 ТОННЫ, 145—400 ММ

в пластиковом кейсе



- Предохранительный клапан защиты от перегрузки
- Морозостойкое масло (-40° С)
- Разборная рукоятка
- Удобный транспортировочный кейс

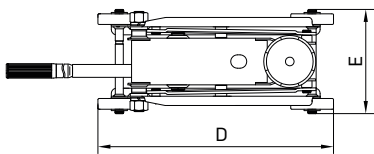
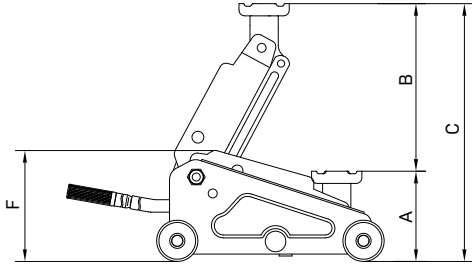



Разборная компактная рукоятка

Клапан защиты от перегрузки

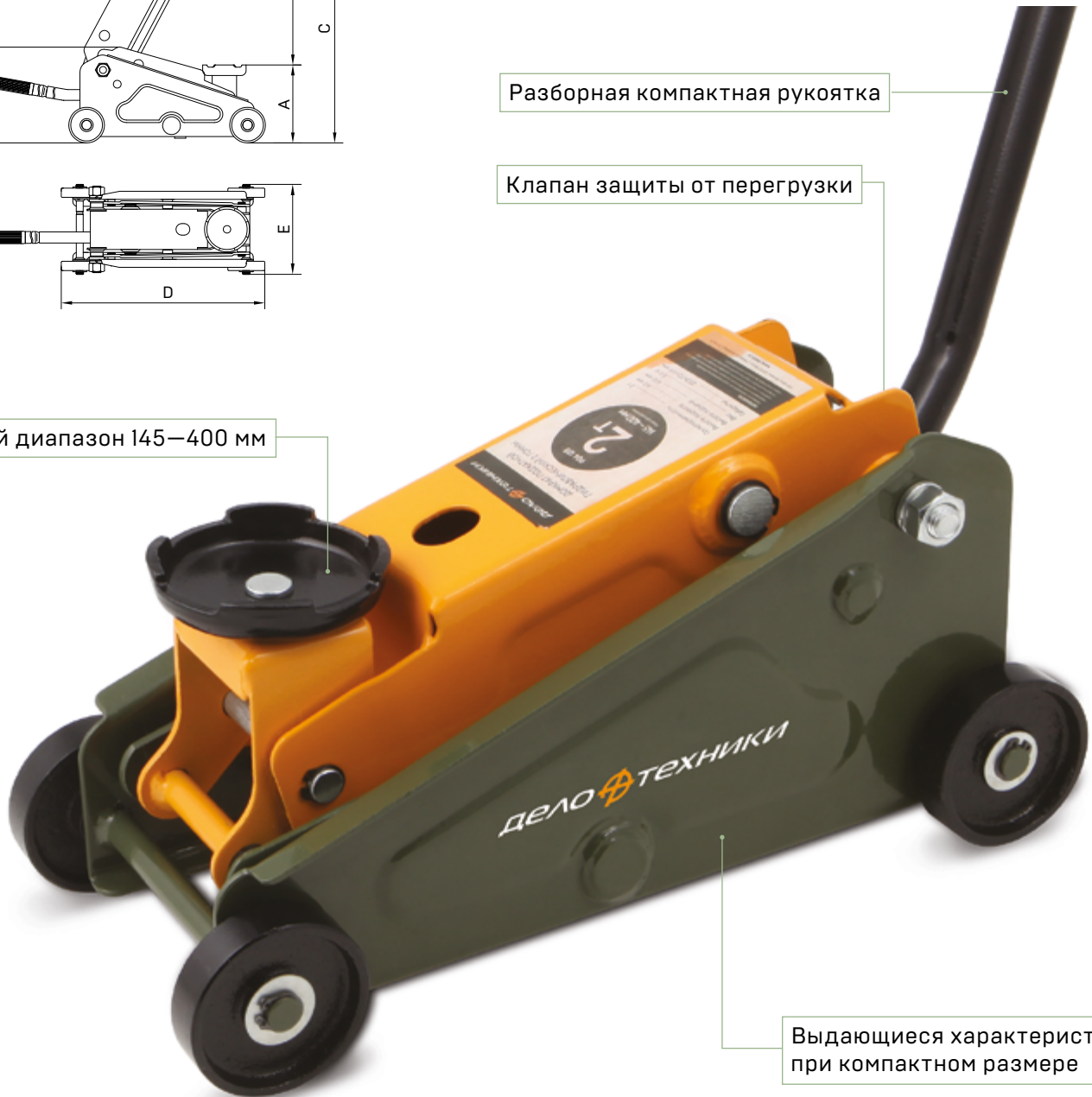
Рабочий диапазон 145—400 мм



Выдающиеся характеристики при компактном размере

Новинка	Артикул	 ТОНН	А, мм 	С, мм 	В, мм	Ф, мм	Д, мм	Е, мм	Вес шт, кг	Норма упаковки	Вес, кг
	904 128	2	145	400	255	172	353	149	8,4	1/1	8,6



9043

ДОМКРАТ ПОДКАТНОЙ 3 ТОННЫ, 150–530 ММ



- Универсальный домкрат для легковых автомобилей, кроссоверов и внедорожников
- Рычаг быстрого подъёма
- Удлинительная проставка
- Предохранительный клапан защиты от перегрузки
- Морозостойкое масло (-40° С)
- Резиновая накладка на опорную площадку

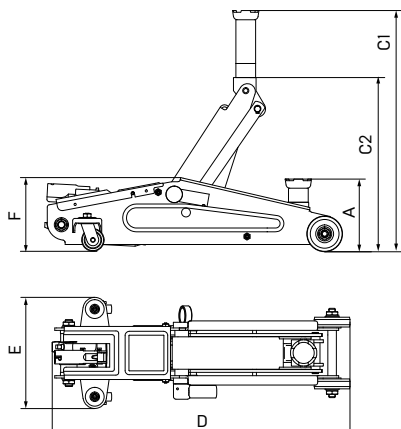

Новинка	Артикул	ТОНН	A, ММ	C1, ММ	C2, ММ	F, ММ	D, ММ	E, ММ	Вес шт, кг	Норма упаковки	Вес, кг
	904 334	3	150	530	435	158	625	242	19,0	1/1	19,3

9043

ДОМКРАТ ПОДКАТНОЙ 3 ТОННЫ, 130–508 ММ

- Для профессионального использования
- Усиленная конструкция
- Предохранительный клапан защиты от перегрузки
- Клапан плавного спуска
- Морозостойкое масло (-40° С)
- Разборная рукоятка
- Резиновая накладка на опорную площадку

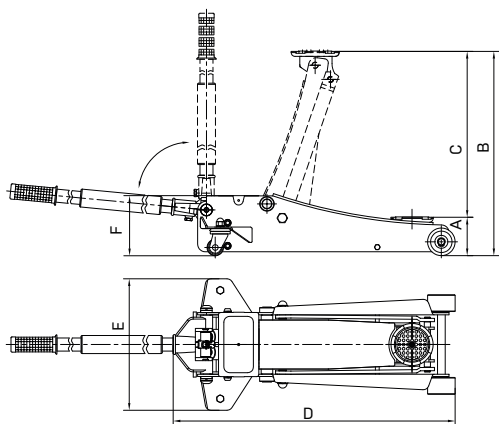

Новинка	Артикул	ТОНН	A, ММ	C, ММ	B, ММ	F, ММ	D, ММ	E, ММ	Вес шт, кг	Норма упаковки	Вес, кг
	904 336	3	130	508	378	170	656	325	32,7	1/1	33,0

9049

НАКЛАДКИ НА ОПОРУ ДОМКРАТОВ ПОДКАТНЫХ

Материал: резина

Новинка	Артикул	Для модели, арт.	Диаметр, мм	Норма упаковки	Вес, кг
	904 952	904 122	39	100/1	6,0
	904 954	904 124	40	100/1	7,0
	904 958	904 128	88	100/1	13,0
	904 964	904 334	44	100/1	4,0
	904 966	904 336	94	40/1	5,0
	904 968	904 433, 904 435	92	150/1	7,0



9049

РЕМОНТНЫЕ КОМПЛЕКТЫ ДЛЯ ДОМКРАТОВ ПОДКАТНЫХ

Новинка	Артикул	Для модели, арт.	Норма упаковки	Вес, кг
	904 972	904 122	100/1	1,1
	904 974	904 124	100/1	1,1
	904 978	904 128	100/1	4,5
	904 984	904 334	100/1	1,5
	904 986	904 336	100/1	7,8
	904 993	904 433, 904 435	100/1	9,5

Подробнее с составом каждого ремкомплекта можно ознакомиться на официальном сайте «Дело Техники» www.delot.ru в разделе «9049 — Аксессуары для домкратов подкатных».

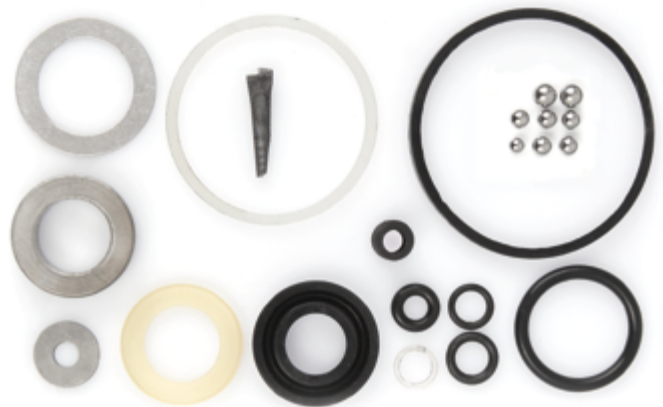

904 978



9044

ДОМКРАТЫ ПОДКАТНЫЕ ДВУХПЛУНЖЕРНЫЕ 3 ТОННЫ И 3,5 ТОННЫ

Подкатной гидравлический домкрат предназначен для подъёма автомобиля на требуемую высоту. Благодаря мобильности, удобству эксплуатации и надёжности подкатные домкраты успешно применяются для проведения слесарно-монтажных работ при ремонте и обслуживании автомобиля. Устойчивость, достигаемая за счёт широкой базы подкатного домкрата, обеспечивает надёжный подъём.

Двухплунжерные домкраты предназначены для профессионального интенсивного использования в автосервисах и шиномонтажных мастерских.

- Усиленная конструкция
- Для профессионального использования
- Низкий подхват
- Двухплунжерный насос быстрого подъёма
- Предохранительный клапан защиты от перегрузки
- Клапан плавного спуска
- Морозостойкое масло (-40° С)
- Разборная рукоятка с мягким покрытием для защиты авто от повреждений
- Резиновая накладка на опорную площадку
- Магнитная тарелка для крепежа

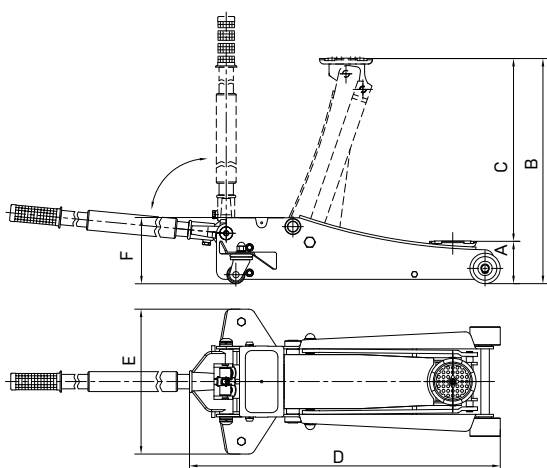

Резиновая накладка



Низкий подхват

Усиленная конструкция рамы



Видеообзор, демонстрирующий функционал и применение домкратов подкатных двухплунжерных «Дело Техники»



Новинка	Артикул	 ТОНН	A, ММ 	C, ММ 	B, ММ	F, ММ	D, ММ	E, ММ	Вес шт, КГ	Норма упаковки	Вес, КГ
	904 433	3	85	500	415	153	702	343	34,5	1/1	34,5
	904 435	3,5	100	533	433	162	742	343	38,0	1/1	38,0

961 ЛЕЖАКИ

9611 ЛЕЖАК ПОДКАТНОЙ ПЛАСТИКОВЫЙ

Материал: HDPE (полиэтилен)



Артикул	Габариты, мм	Макс. нагрузка, кг	Норма упаковки	Вес, кг
961100	1000×480×115	135	1/1	6,0

970 НАСТЕННЫЕ СТЕНДЫ, ПОДСТАВКИ

9701

ПОДСТАВКА ВИТРИННАЯ ДЛЯ НАБОРОВ КЛЮЧЕЙ В ХОЛДЕРАХ

Поставляются без инструмента



Артикул	Ширина, мм	Высота, мм	Норма упаковки	Вес, кг
970 140	140	200	20/1	26,8

9705

СТЕНД НАСТЕННЫЙ СЕТЧАТЫЙ

Поставляются без инструмента



Артикул	Ширина, мм	Высота, мм	Норма упаковки	Вес, кг
970 555	300	555	20/1	17,0

9703

СТЕНД НАСТЕННЫЙ ДЛЯ НАБОРОВ КЛЮЧЕЙ В ХОЛДЕРАХ

Поставляются без инструмента



Артикул	Ширина, мм	Высота, мм	Норма упаковки	Вес, кг
970 300	300	555	10/1	13,0

973 СУМКИ ДЛЯ НАБОРОВ КЛЮЧЕЙ

9732

СУМКИ ДЛЯ НАБОРОВ КОМБИНИРОВАННЫХ КЛЮЧЕЙ



Артикул	Кол-во карманов, шт.	Для набора	Норма упаковки	Вес, кг
973 206	6	511 061	100/1	7,0
973 208	8	511 081	100/1	8,0
973 209	9	511 091	100/1	9,0
973 212	12	511 123	80/1	7,9
973 222	22	511 220	50/1	11,0

9733

ФИРМЕННЫЕ СУМКИ ДЛЯ КОМБИНИРОВАННЫХ КЛЮЧЕЙ

Сумка: ткань Oxford Вышивка размерного ряда ключей

Вы можете приобрести данную сумку, укомплектованную ключами.
Подробнее на 55 стр. каталога.

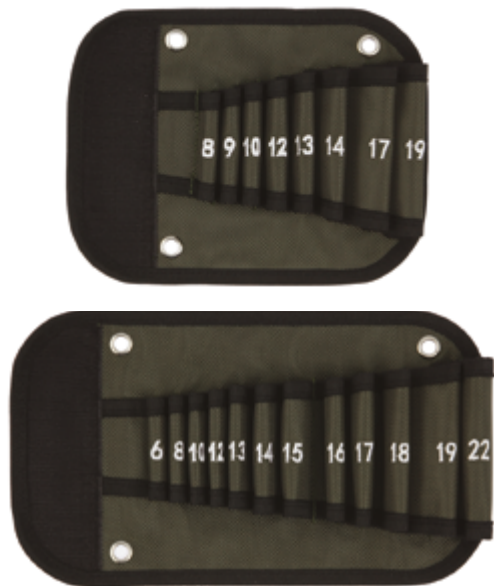

Артикул	Кол-во карманов, шт.	Для набора	шт	Вес, кг
973 308	8	511 308	100/1	7,3
973 312	12	511 312	100/1	9,7

9734

ФИРМЕННАЯ СУМКА ДЛЯ ТРЕЩОТЧНЫХ КЛЮЧЕЙ

Сумка: ткань Oxford Вышивка размерного ряда ключей

Вы можете приобрести данную сумку, укомплектованную ключами.
Подробнее на 62 стр. каталога.



Артикул	Кол-во карманов, шт.	Для набора	шт	Вес, кг
973 485	8	515 085, 515 485	150/1	11,2

974 СУМКИ ДЛЯ НАБОРОВ ИНСТРУМЕНТА УНИВЕРСАЛЬНЫЕ

Материал сумок: ткань Oxford

Универсальные сумки поставляются без инструмента, предоставляя обширное поле для фантазии при размещении имеющегося в наличии инструментального арсенала.

9740

СУМКА ДЛЯ НАБОРА ИНСТРУМЕНТА

Вы можете приобрести данную сумку, укомплектованную инструментом.
Подробнее в разделе «5115 — Наборы ключей с инструментом в сумках» на 56 стр. каталога.



Артикул	Кол-во карманов, шт.	Для набора, арт.	Габариты, мм	Норма упаковки	Вес, кг
974 011	11	511 511	Раскрытая — 280×470 мм Сложенная — 280, Ø90 мм	50/1	12,4

9741

СУМКА ДЛЯ НАБОРА ИНСТРУМЕНТОВ С КАРМАНОМ НА МОЛНИИ



Артикул	Кол-во карманов, шт.	Габариты, мм	Норма упаковки	Вес, кг
974 126	26	Раскрытая — 370×670 мм Сложенная — 170×370 мм	25/1	15,0

9742

СУМКА ДЛЯ НАБОРА ИНСТРУМЕНТОВ С ПЛАНКОЙ ДЛЯ ГОЛОВОК 1/4"

Вы можете приобрести данную сумку, укомплектованную инструментом.

Подробнее в разделе «6009 — Наборы инструмента 1/4" в фирменных сумках» на 87 стр. каталога.



Артикул	Для набора, арт.	Габариты, мм	Норма упаковки	Вес, кг
974 237	600 937	Раскрытая — 355×220 мм Сложенная — 110×220×60 мм	30/1	11,1

9744

СУМКА ДЛЯ НАБОРА ИНСТРУМЕНТОВ С ПЛАНКОЙ ДЛЯ ГОЛОВОК 1/2"

Данная модель сумки комплектуется планкой для одиннадцати головок 1/2", что делает хранение инструмента более удобным. Сумка поставляется без инструмента.

Вы можете приобрести данную сумку, укомплектованную инструментом.

Подробнее в разделе «6209 — Наборы инструмента 1/2" в фирменных сумках» на стр. 118 каталога.



Артикул	Кол-во карманов, шт.	Для набора, арт.	Габариты, мм	Норма упаковки	Вес, кг
974 443	30	620 943	Раскрытая — 370×670 мм Сложенная — 170×370 мм	25/1	15,2

976 ПЛАНКИ ДЛЯ ГОЛОВОК

Планка-держатель предназначена для хранения и транспортировки торцевых головок. По краям направляющей имеются два отверстия для фиксирования планки в удобном для работы месте.



Артикул	Посадочный размер	Кол-во посадочных мест, шт.	Длина, мм	Материал	Норма упаковки	Вес, кг
976 013	1/4"	13	190	Металл	100/25	4,0
976 020	1/4"	20	300	Металл	100/25	5,9
976 113	3/8"	13	270	Металл	100/25	4,3
976 120	3/8"	20	400	Металл	100/25	5,8
976 211	1/2"	11	300	Металл	100/25	6,5
976 220	1/2"	20	540	Металл	100/25	11,5
976 320	1/2"	20	540	Пластик	100/25	18,6

Контактные данные

Офис и склад. Технопарк М4

Фактический адрес: 142712, Московская область, Ленинский район, п. Горки Ленинские, Технопарк М4, ул. Западная, владение 32

Почтовый адрес (для корреспонденции): 142712, Московская область, Ленинский район, п. Горки Ленинские, а/я 2349

Юридический адрес: 123592, г. Москва, ул. Кулакова, д. 20, стр. 1Б

Отдел продаж

Время работы: Понедельник–Пятница, 09:00–18:00

+7 (495) 181-61-31

info@delot.ru

WWW.DELOT.RU

Схема проезда:



Сохраните схему и описание проезда в своем телефоне.